



ГУБКИНСКИЙ ГОРОДСКОЙ ОКРУГ  
БЕЛГОРОДСКОЙ ОБЛАСТИ

## АДМИНИСТРАЦИЯ ГУБКИНСКОГО ГОРОДСКОГО ОКРУГА

### ПОСТАНОВЛЕНИЕ

Губкин

« 16 » октября 2023 г.

№ 1430-на

#### Об утверждении Проекта организации дорожного движения на автомобильные дороги общего пользования местного значения в Губкинском городском округе

В целях совершенствования организации дорожного движения на дорогах и улицах Губкинского городского округа Белгородской области, руководствуясь федеральными законами от 10 декабря 1995 года № 196-ФЗ «О безопасности дорожного движения», от 29 декабря 2017 года № 443-ФЗ «Об организации дорожного движения в Российской Федерации и о внесении изменений в отдельные законодательные акты Российской Федерации», от 06 октября 2003 года № 131-ФЗ «Об общих принципах организации местного самоуправления в Российской Федерации», приказом Министерства транспорта Российской Федерации «Об утверждении правил подготовки документации по организации дорожного движения» от 30 июля 2020 года № 274, в соответствии с Уставом Губкинского городского округа Белгородской области администрация Губкинского городского округа

#### ПОСТАНОВЛЯЕТ:

1. Утвердить прилагаемый Проект организации дорожного движения на автомобильные дороги общего пользования местного значения в Губкинском городском округе Белгородской области (далее-Проект) в составе:
  - Проект, том 1. г. Губкин. Основные магистральные улицы;
  - Проект, том 2. г. Губкин. Улицы местного значения;
  - Проект, том 3. Дороги сельских территориальных администраций.
2. МКУ «Дирекция жилищно-коммунального хозяйства и благоустройства Губкинского городского округа» (Карасева А.В.) обеспечить

установку дорожных знаков в соответствии с Проектом, том 1. г. Губкин. Основные магистральные улицы и Проектом, том 2. г. Губкин. Улицы местного значения.

3. Главам сельских территориальных администраций обеспечить установку дорожных знаков в соответствии с Проектом, том 3. Дороги сельских территориальных администраций.

4. Признать утратившими силу постановления администрации Губкинского городского округа:

от 25 декабря 2013 года № 3166-па «Об утверждении Проекта организации дорожного движения Губкинского городского округа»;

от 05 августа 2015 года № 1577-па «О внесении изменений в постановление администрации Губкинского городского округа от 25 декабря 2013 года № 3166-па»;

от 28 декабря 2015 года № 2563-па «О внесении изменений в постановление администрации Губкинского городского округа от 25 декабря 2013 года № 3166-па»;

от 02 марта 2016 года № 328-па «О внесении изменений в постановление администрации Губкинского городского округа от 25 декабря 2013 года № 3166-па»;

от 15 апреля 2016 года № 739-па «О внесении изменений в постановление администрации Губкинского городского округа от 25 декабря 2013 года № 3166-па»;

от 18 июля 2016 года № 1373-па «О внесении изменений в постановление администрации Губкинского городского округа от 25 декабря 2013 года № 3166-па»;

от 26 сентября 2016 года № 1850-па «О внесении изменений в постановление администрации Губкинского городского округа от 25 декабря 2013 года № 3166-па»;

от 10 ноября 2016 года № 2209-па «О внесении изменений в постановление администрации Губкинского городского округа от 25 декабря 2013 года № 3166-па»;

от 09 января 2017 года № 1-па «О внесении изменений в постановление администрации Губкинского городского округа от 25 декабря 2013 года № 3166-па»;

от 21 апреля 2017 года № 605-па «О внесении изменений в постановление администрации Губкинского городского округа от 25 декабря 2013 года № 3166-па»;

от 27 июля 2017 года № 1157-па «О внесении изменений в постановление администрации Губкинского городского округа от 25 декабря 2013 года № 3166-па»;

от 18 сентября 2017 года № 1425-па «О внесении изменений в постановление администрации Губкинского городского округа от 25 декабря 2013 года № 3166-па»;

от 20 ноября 2017 года № 1798-па «О внесении изменений в постановление администрации Губкинского городского округа от 25 декабря 2013 года № 3166-па»;

от 07 декабря 2017 года № 1897-па «О внесении изменений в постановление администрации Губкинского городского округа от 25 декабря 2013 года № 3166-па»;

от 27 декабря 2017 года № 2005-па «О внесении изменений в постановление администрации Губкинского городского округа от 25 декабря 2013 года № 3166-па»;

от 22 марта 2018 года № 373-па «О внесении изменений в постановление администрации Губкинского городского округа от 25 декабря 2013 года № 3166-па»;

от 25 мая 2018 года № 823-па «О внесении изменений в постановление администрации Губкинского городского округа от 25 декабря 2013 года № 3166-па»;

от 26 июля 2018 года № 1202-па «О внесении изменений в постановление администрации Губкинского городского округа от 25 декабря 2013 года № 3166-па»;

от 07 сентября 2018 года № 1446-па «О внесении изменений в постановление администрации Губкинского городского округа от 25 декабря 2013 года № 3166-па»;

от 23 ноября 2018 года № 1938-па «О внесении изменений в постановление администрации Губкинского городского округа от 25 декабря 2013 года № 3166-па»;

от 11 июля 2019 года № 1192-па «О внесении изменений в постановление администрации Губкинского городского округа от 25 декабря 2013 года № 3166-па»;

от 15 августа 2019 года № 1425-па «О внесении изменений в постановление администрации Губкинского городского округа от 25 декабря 2013 года № 3166-па»;

от 05 сентября 2019 года № 1548-па «О внесении изменений в постановление администрации Губкинского городского округа от 25 декабря 2013 года № 3166-па»;

от 26 ноября 2019 года № 2038-па «О внесении изменений в постановление администрации Губкинского городского округа от 25 декабря 2013 года № 3166-па»;

от 30 апреля 2020 года № 630-па «О внесении изменений в постановление администрации Губкинского городского округа от 25 декабря 2013 года № 3166-па»;

от 28 августа 2020 года № 1165-па «О внесении изменений в постановление администрации Губкинского городского округа от 25 декабря 2013 года № 3166-па»;

от 21 января 2021 года № 29-па «О внесении изменений в постановление администрации Губкинского городского округа от 25 декабря 2013 года № 3166-па»;

от 29 июня 2021 года № 957-па «О внесении изменений в постановление администрации Губкинского городского округа от 25 декабря 2013 года № 3166-па»;

от 21 апреля 2022 года № 500-па «О внесении изменений в постановление администрации Губкинского городского округа от 25 декабря 2013 года № 3166-па»;

от 09 сентября 2022 года № 2057-па «О внесении изменений в постановление администрации Губкинского городского округа от 25 декабря 2013 года № 3166-па».

5. Опубликовать постановление в средствах массовой информации.

6. Контроль за исполнением постановления возложить на заместителя главы администрации по комплексному развитию сельских территорий и агропромышленному производству Котарева А.Н., заместителя главы администрации, секретаря Совета безопасности Рощупкина А.П., заместителя главы администрации по жилищно-коммунальному хозяйству и системам жизнеобеспечения Колесникова Ю.В.

**Глава администрации  
Губкинского городского округа**



**М.А. Лобазнов**



Приложение № 1

**УТВЕРЖДЕН**

постановлением администрации

Губкинского городского округа

от «16» сентября 2023 г. № 1430-ка

## **ПРОЕКТ**

**организации дорожного движения**

**на автомобильные дороги**

**общего пользования**

**местного значения в**

**Губкинском городском округе**

**Том 1. г. Губкин. Основные магистральные улицы**

**Приложение № 2**  
**к постановлению администрации**  
**Губкинского городского округа**  
**от «16» сентября 2023 г. № 1430-на**

### **ПОЯСНИТЕЛЬНАЯ ЗАПИСКА**

Проект организации дорожного движения (далее - ПОДД) на улицы г. Губкин и населенных пунктов сельских территориальных администраций Губкинского городского округа разработан в 2022 году на основании федеральных законов № 196-ФЗ от 10.12.95 «О безопасности дорожного движения» и № 443-ФЗ от 29.12.2017 «Об организации дорожного движения в Российской Федерации и о внесении изменений в отдельные законодательные акты Российской Федерации» в соответствии с нормативами, установленными приказом Министерства транспорта Российской Федерации № 274 от 30.07.20 «Об утверждении Правил подготовки документации по организации дорожного движения».

Целью разработки проекта является оптимизация методов организации дорожного движения на улично-дорожной сети для повышения ее пропускной способности и безопасности движения транспортных средств и пешеходов.

Проект выполнен на основе дислокации дорожных знаков и разметки 2013 года, глубоко переработанной с учетом развития улично-дорожной сети, произошедших изменений дорожной ситуации, нормативных документов и опыта эксплуатации улиц. Конкретные места установки дорожных знаков и привязки элементов дорожной разметки, как и ранее, определяются масштабом карт, указанием на них наименований улиц, очертаний общественных зданий и жилых зданий и их номеров, проездов, участков тротуаров, существующих электроопор и т.д., а при их отсутствии – указанием расстояний до характерных ориентиров.

При разработке проекта учтены последние изменения требований ГОСТ Р 52290-2004 «Технические средства организации дорожного движения. Знаки дорожные. Общие технические требования», ГОСТ Р 51256-2018 «Технические средства организации дорожного движения. Разметка дорожная. Типы, основные параметры. Общие технические требования», ГОСТ Р 52289-2019 «Технические средства организации дорожного движения. Правила применения дорожных знаков, разметки, светофоров, дорожных ограждений и направляющих устройств», ГОСТ Р 52605-2006 «Технические средства организации дорожного движения. Искусственные неровности», ГОСТ Р 52766-2007 «Дороги автомобильные общего пользования. Элементы обустройства. Общие требования», методические рекомендации НИЦ ГАИ МВД России «Применение метода организации дорожного движения «Жилая зона».

На основании вышеприведенных нормативных документов проект базируется на следующих основных положениях:

- в пределах жилой застройки вдоль дорог должны быть оборудованы тротуары, в первую очередь – на подходах к пешеходным переходам;

- в пределах жилой застройки вдоль дорог должны быть оборудованы линии искусственного освещения, в первую очередь – у пешеходных переходов и искусственных неровностей;
- искусственные неровности устанавливаются за 10-15 метров до пешеходных переходов или перекрестков;
- на мостах и подходах к ним должны быть удерживающие ограждения;
- на магистральных улицах, как правило, применяются искусственные неровности, рассчитанные на скорость 40 км/ч, а на внутриквартальных территориях, внутри «жилых зон» и, независимо от категории дорог, у детских учреждений - 20(30) км/ч;
- в «жилых зонах» предусматривается минимальное количество дорожных знаков: «Пешеходный переход», «Дети», «Искусственная неровность», знаки приоритета только при необходимости;
- выезды с прилегающих к дорогам территорий техническими средствами регулирования не обозначаются, на выездах с «жилых зон» дополнительные знаки приоритета не устанавливаются за исключением знаков «Движение без остановки запрещено» в случаях ограниченной видимости.

Произведено обследование всех проектируемых улиц, собрана информация об их геометрических параметрах. В целях обеспечения безопасности движения и сокращения количества дорожных знаков, сохранен и расширен метод организации «жилых зон», ограничивающих скорость движения транспортных средств до 20 км/час и предоставляющих преимущество в движении пешеходам. В «жилые зоны» включено большинство второстепенных улиц в районах жилой застройки в основном с узкой проезжей частью, не имеющей тротуаров.

Схематично серым фоном показаны автодороги, не входящие в зону ответственности сельских поселений (в том числе в части установки дорожных знаков приоритета при выезде на данные автодороги). Отдельные технические средства регулирования на этих дорогах показаны только лишь для лучшего понимания ситуации и обозначены значком \*.

Также за счет владельцев подлежат установке дорожные знаки и наносится дорожная разметка на АЗС, у торговых центров и других частных объектов, на пересекающих дорогу ведомственных коммуникациях (при их высоте менее 5 м) и т.д. В проекте также не показаны знаки 3.13 «Ограничение габаритной высоты» на пересекающих улицы газопроводах, поскольку данные знаки при необходимости должны устанавливаться за счет их владельцев.

Высота установки дорожных знаков в населенных пунктах должна составлять от 2,0 до 4,0 м, расстояние между соседними стойками/опорами с дорожными знаками – по возможности не менее 25 м. При размещении нескольких знаков на одной стойке, согласно ГОСТ, необходимо соблюдать следующий порядок (сверху вниз или слева направо): знаки приоритета, предупреждающие, предписывающие, особых предписаний, запрещающие, информационные, знаки сервиса.

Согласно ГОСТ Р52289-2019, осевая разметка применяется при ширине проезжей части дороги 6 м и более, при этом в сельских населенных пунктах разметка обязательна только на маршрутах регулярных пассажирских перевозок, в остальных случаях ее указание в проекте имеет рекомендательный характер в целях дополнительного повышения безопасности дорожного движения. Также на маршрутах регулярных пассажирских перевозок на участках дорог без бордюрного камня при ширине проезжей части 6 м и более требуется нанести краевую разметку 1.2 (ГОСТ Р 51256-2018 Приложение А) для обозначения края проезжей части, при этом следует руководствоваться правилами применения разметки по ГОСТ Р 52289-2019 (п.6.2.2 и п.6.2.4). При нанесении осевой разметки в качестве общего правила принято

деление проезжей части на равные доли шириной не менее 3,0 м. Ширина линий разметки 1.1, 1.5-1.7 равна 0,1 м, 1.8 - 0,2 м, разметки 1.14.1 и 1.16.1-1.16.3 - 0,4 м, разметки 1.25 искусственных неровностей 0,4х0,4 м. Ширина размечаемых пешеходных переходов составляет 4 м, при этом по усмотрению администрации на наиболее опасных переходах (например, у детских заведений) разметка 1.14.1 может наноситься на желтом фоне. Также в отдельных местах может дополнительно наноситься вертикальная разметка 2.7 бордюров, она выполняется черным и белым цветом с соотношением соответственно 1,0 и 2,0 м. На электроопоры, не вынесенные за пределы проезжей части при обустройстве автопарковок, должна быть нанесена вертикальная разметка 2.1.1-2.1.3.

В местах запрещения остановки транспортных средств без изменения проекта может быть применена дополняющая разметка 1.4 желтого цвета. По усмотрению органа власти с любым дорожным знаком 3.27-3.28 «Остановка (стоянка) запрещена» также может быть применена табличка 8.24 «Эвакуатор».

В соответствии с федеральным законодательством, на автопарковках у административных, социальных или крупных торговых учреждений не менее 10% стояночных мест выделяется для стоянки автомобилей, принадлежащих инвалидам. Размер стандартных парковочных мест при стандартном фронтальном размещении составляет 5,0х2,5м, при продольном 2,5х7,5м, размер парковок для автомобилей инвалидов на кресле-коляске - 6,0х3,6м, а при парковке вдоль проезжей части их длина должна составлять 6,8 м.

Согласно СП 59.13330.2020 на всех стоянках (парковках) общего пользования около или в объеме жилых, общественных (в том числе объектов физкультурно-спортивного назначения, культуры и др.) и производственных зданий, зданий инженерной и транспортной инфраструктуры, а также у зон рекреации следует выделять не менее 10% машино-мест (но не менее одного места) для людей с инвалидностью, включая число специализированных машино-мест для транспортных средств инвалидов на креслах-колясках, определять расчетом, при числе мест от общего числа до 100 включительно - 5%, но не менее одного места.

В соответствии с рекомендациями приказа Министерства транспорта Российской Федерации № 274 от 30.07.20 «Об утверждении Правил подготовки документации по организации дорожного движения», в проекте приняты следующие условные обозначения:

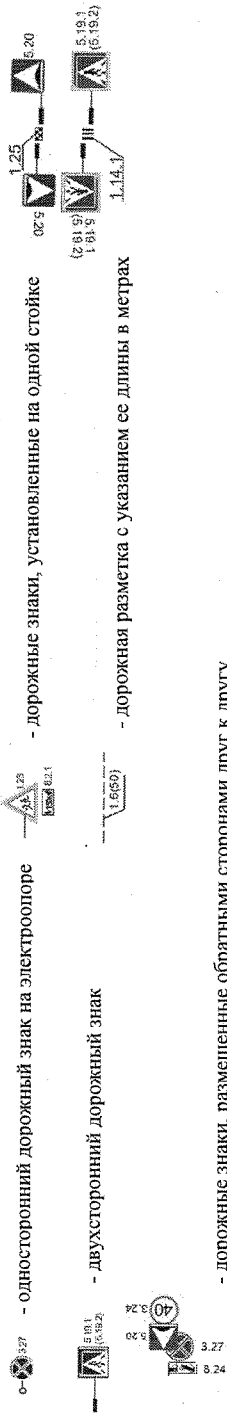

В соответствии с установленным порядком, существующие технические средства регулирования, исключенные из данного проекта, должны быть демонтированы. Как исключение, отдельные группы дорожных знаков, не меняющие юридическую оценку сложившейся дорожной ситуации, по желанию органа исполнительной власти могут быть оставлены на своих местах до планового вывода их из эксплуатации по мере износа.

К ним относятся:

- знаки 2.4 «Уступите дорогу» на выездах из обозначенных «жилых зон» и прилегающих территорий;
- знаки 5.21/5.22 «Жилая зона» на въездах во внутриквартальную жилую застройку;
- предупреждающие знаки кроме вышеуказанных, установленные в «жилых зонах»;
- барьерные и пешеходные ограждения в местах, не предусмотренных ГОСТ Р52289-2019.

Искусственные неровности, несоответствующие по своим геометрическим параметрам требованиям ГОСТ Р52605-2006, должны быть заменены, оборудованные по ГОСТ Р52766-2007 остановочные пункты автобуса – обустроены. В данном проекте такие подлежащие перемещению или демонтажу элементы дорог обозначены красным цветом, рекомендуемые согласно вышеуказанным нормативным документам – зеленым.

Дополнительно к нормативным требованиям, для более удобной работы с документацией, проект выполнен с изображением реальных символов дорожных знаков.

Установленный нормативный срок действия проекта до следующей корректировки – 3 года.

В данном проекте показана организация дорожного движения на участках улиц и дорог согласно их перечню для проектирования в муниципальном контракте №93/22. Схематично серым цветом прорисованы все остальные улицы и дороги для геометрической связи с заказанными для проектирования участками.

Приложение № 3  
к постановлению администрации  
Губкинского городского округа  
от «16» сентября 2023 г. № 1430-ПА

Улица Агошкова - 1

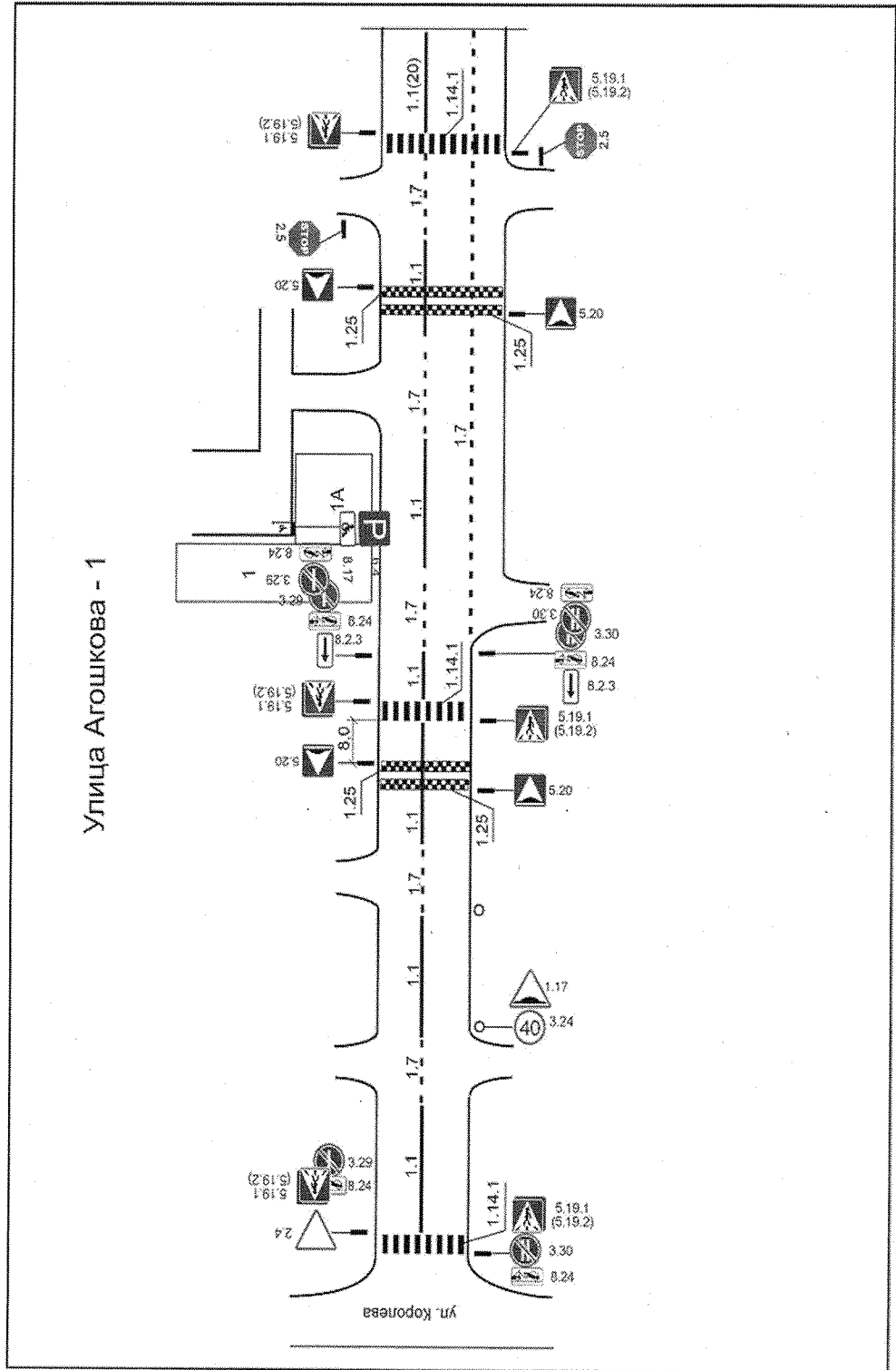

Приложение № 4  
к постановлению администрации  
Губкинского городского округа  
от «16» августа 2023 г. № 1430-ПА

Улица Агошкова - 2

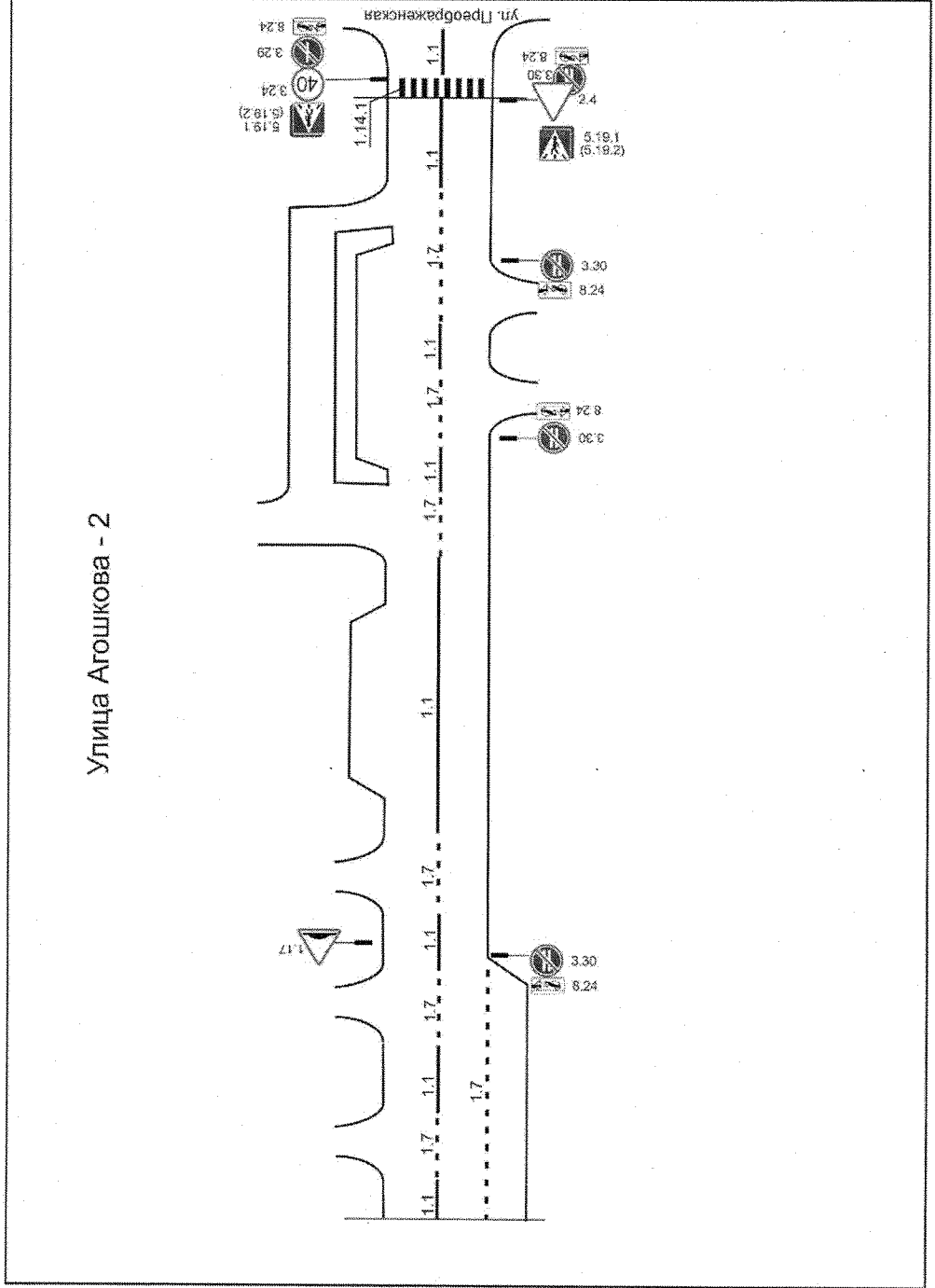

Приложение № 5  
к постановлению администрации  
Губкинского городского округа  
от «16» октября 2023 г. № 1430-ка

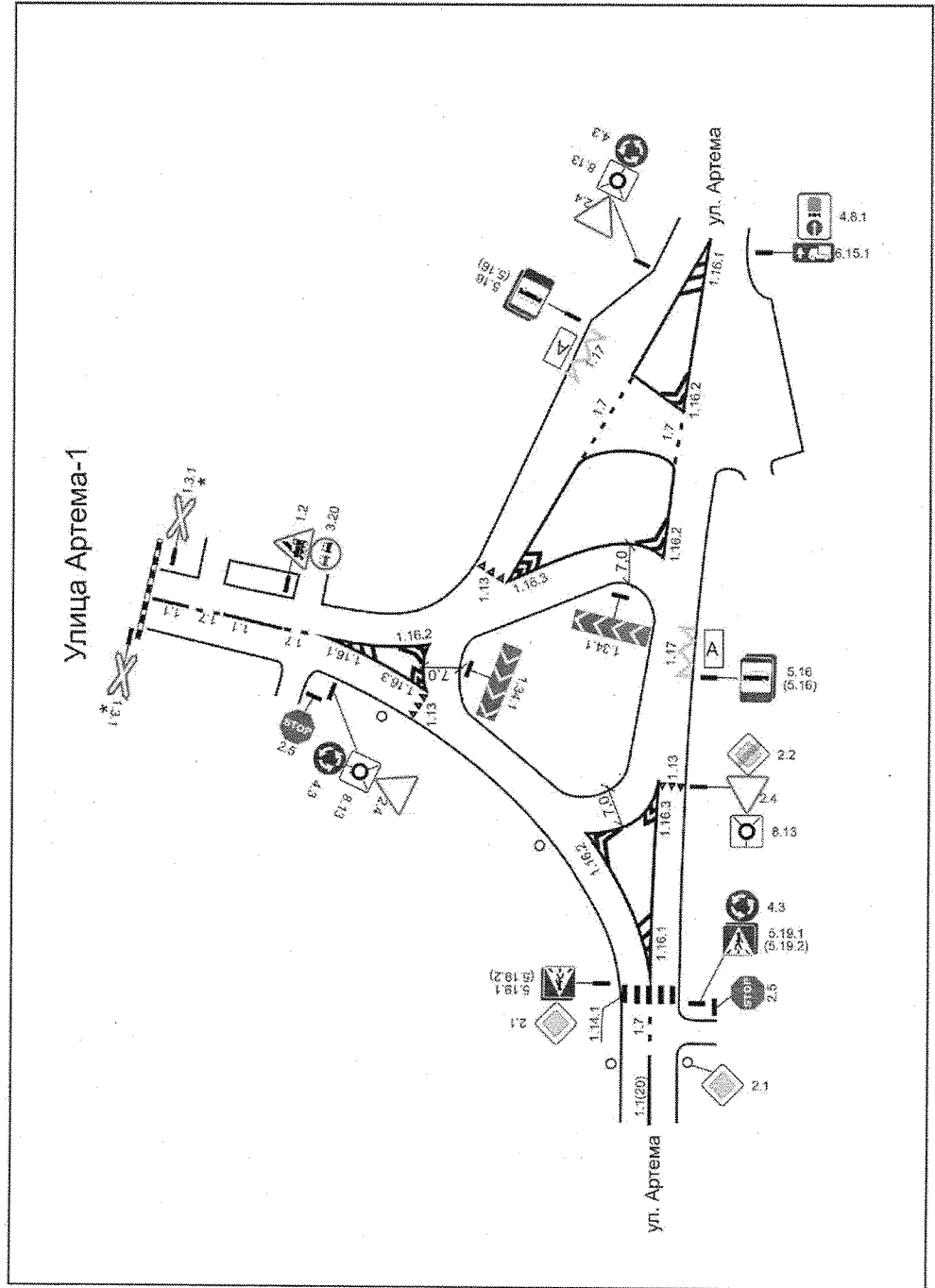



Приложение № 6  
к постановлению администрации  
Губкинского городского округа  
от «16» Сентября 2023 г. № 1430-16

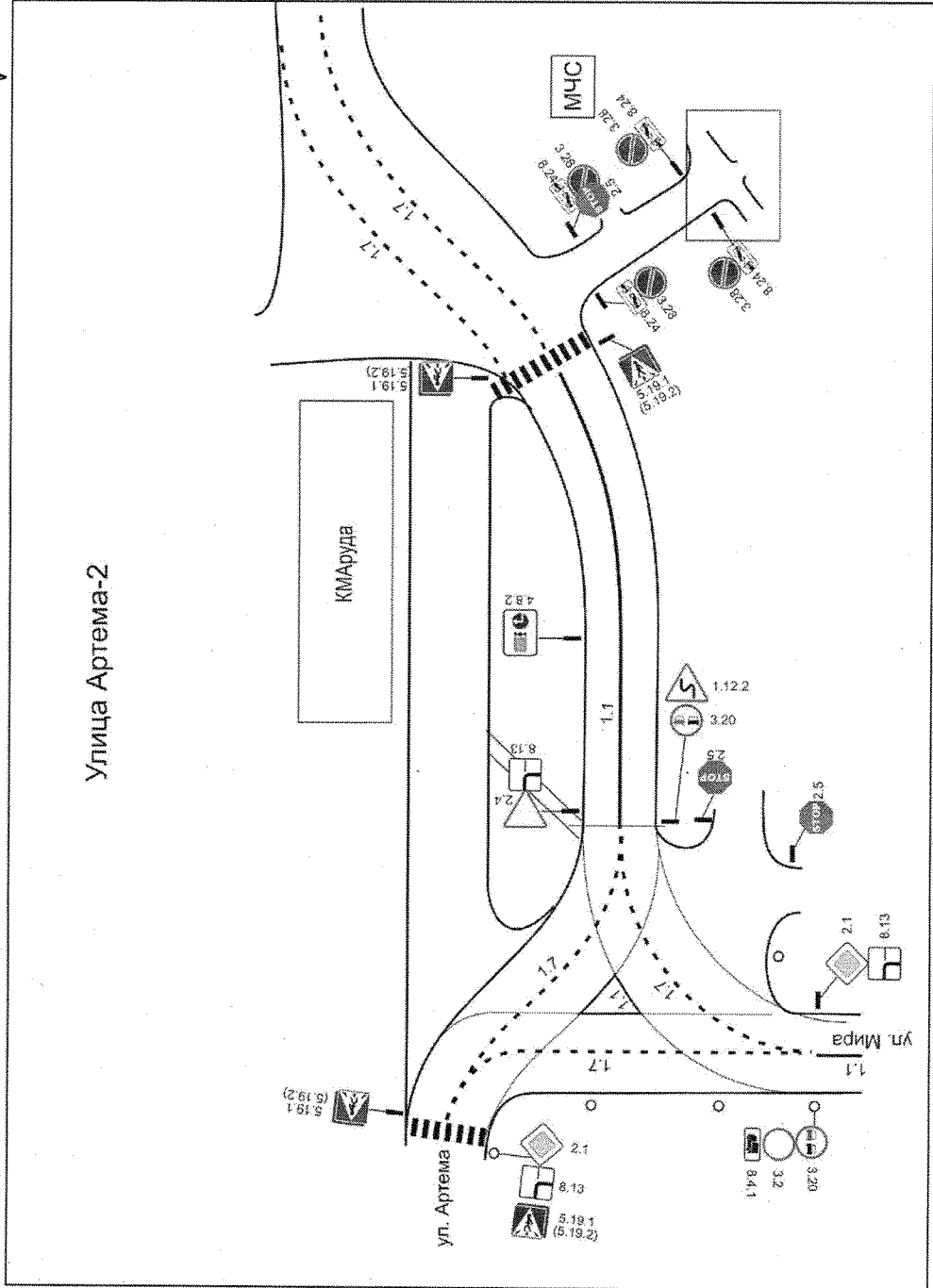

Приложение № 7  
к постановлению администрации  
Губкинского городского округа  
от «16» октября 2023 г. № 1430-ПА

А/д Ул. Белгородская - ул. Железнодорожная - 1

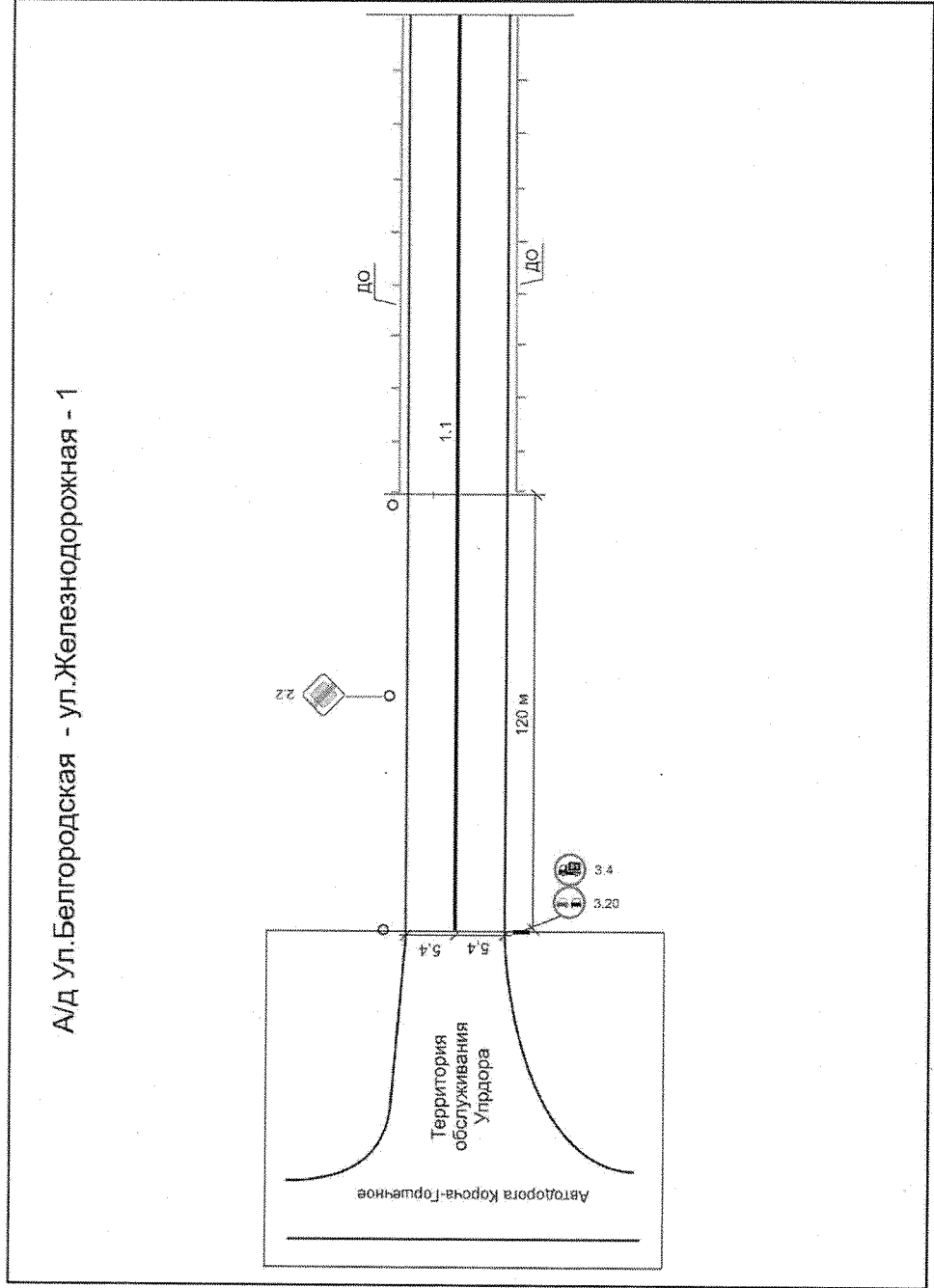

Приложение № 8  
к постановлению администрации  
Губкинского городского округа  
от «16» сентября 2023 г. № 430-10/к

А/д Ул. Белгородская - ул. Железнодорожная - 2

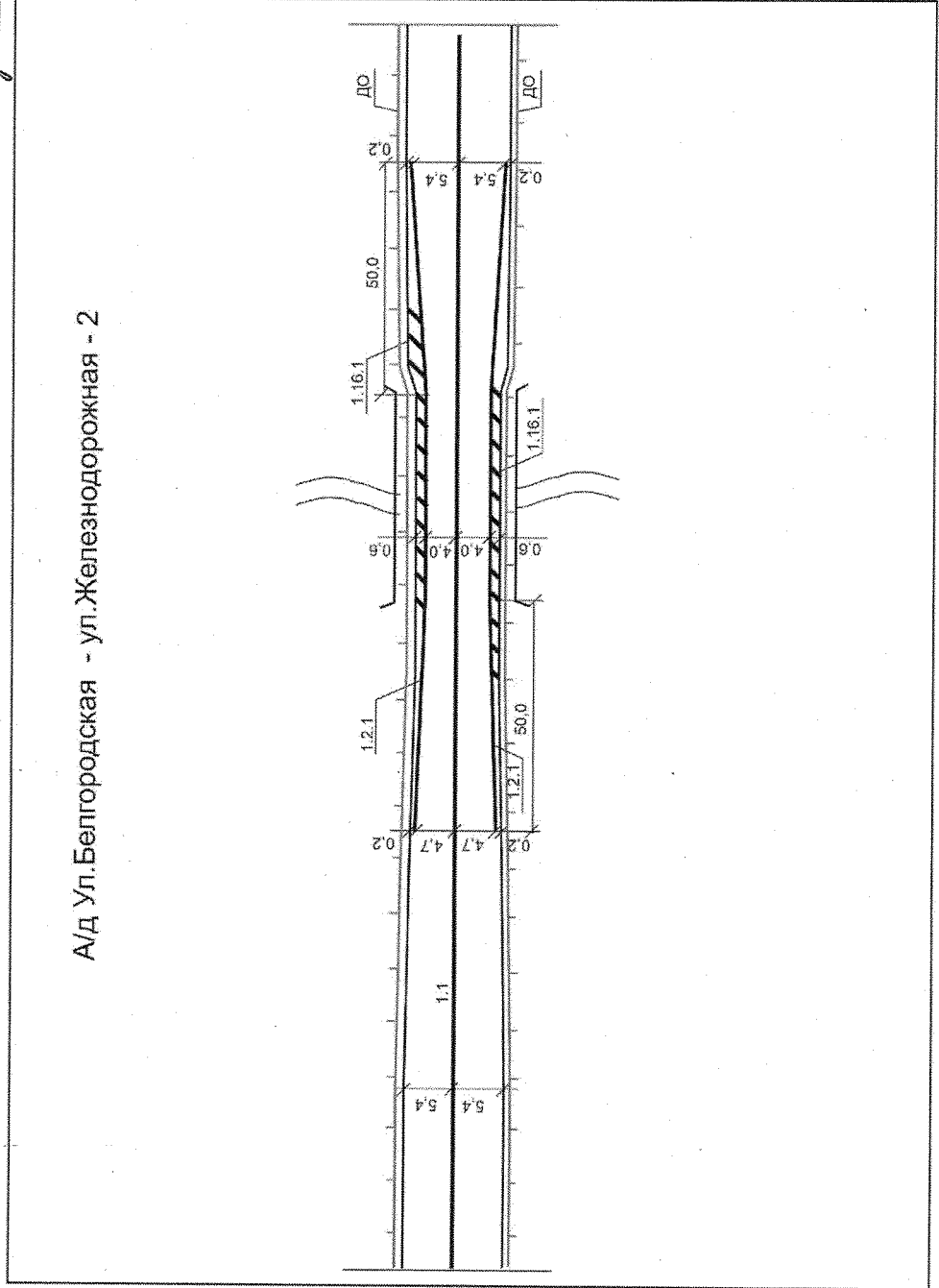

Приложение № 9  
к постановлению администрации  
Губкинского городского округа  
от «16» сентября 2023 г. № 1430-па

А/д Ул. Белгородская - ул. Железнодорожная - 3  
(вариант 1)

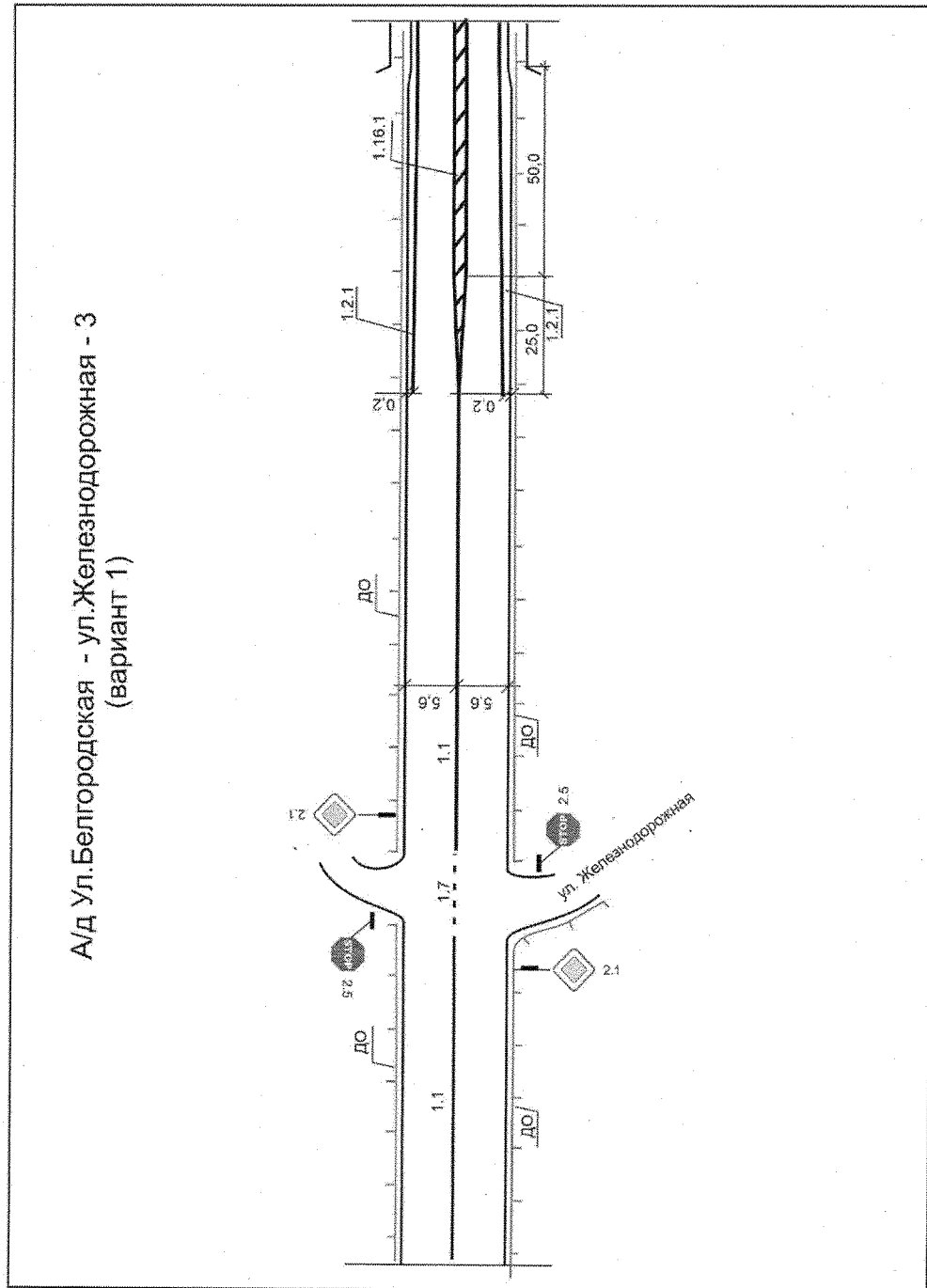

Приложение № 10  
к постановлению администрации  
Губкинского городского округа  
от «16» *октября* 2023 г. № 1430-ка

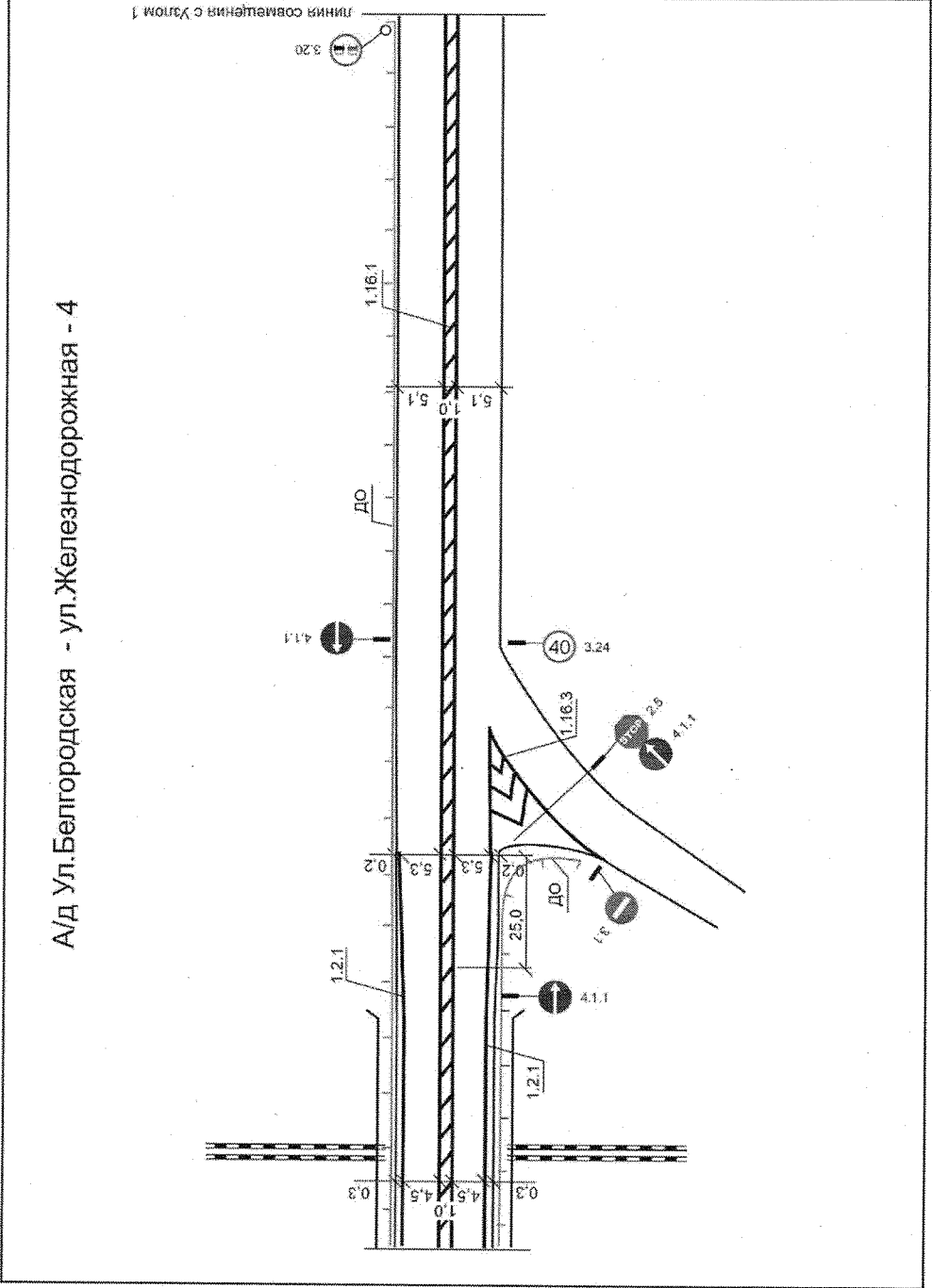

Приложение № 11  
к постановлению администрации  
Губкинского городского округа  
от «16» октября 2023 г. № 1430-на

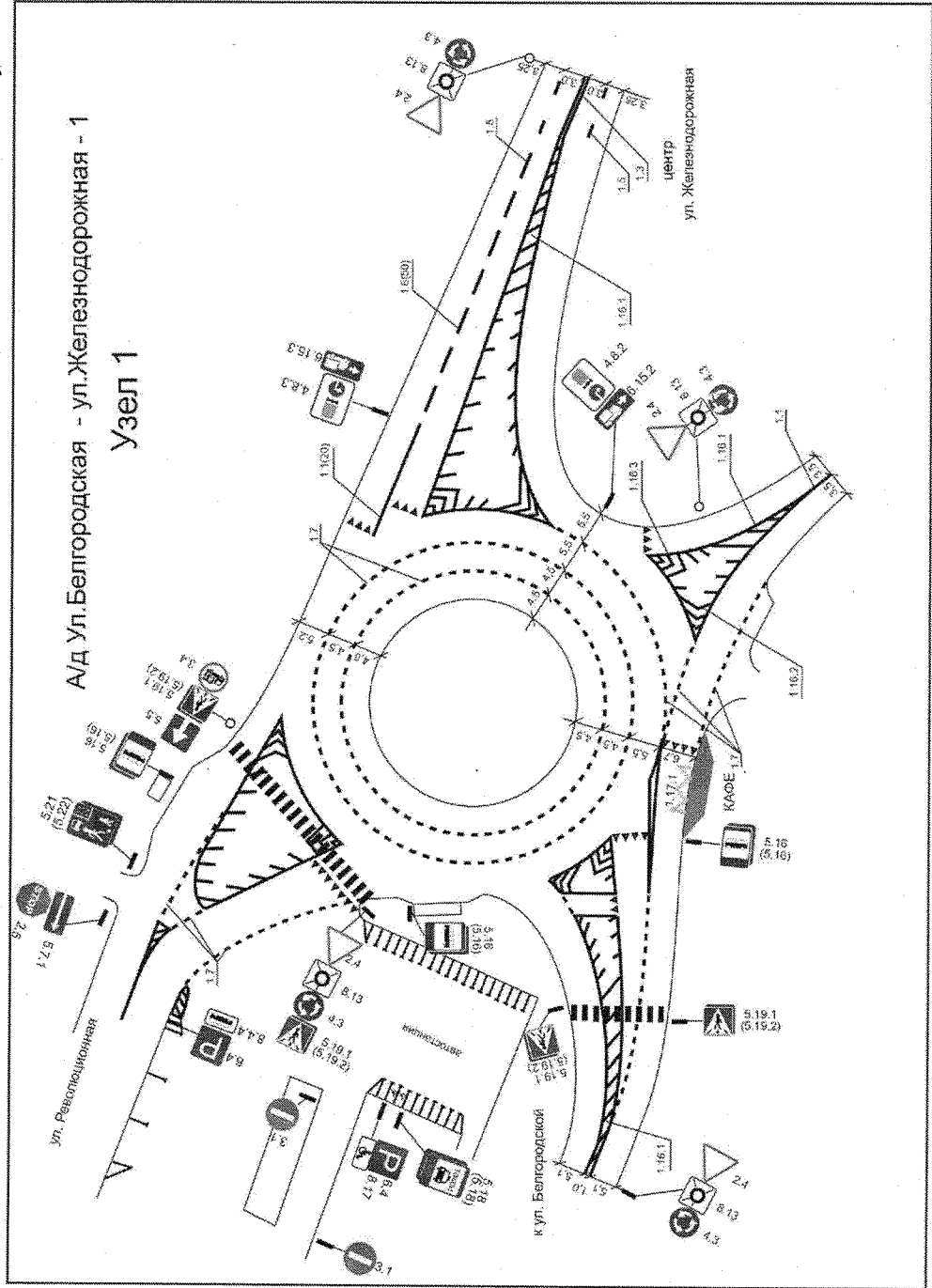

Приложение № 12  
 к постановлению администрации  
 Губкинского городского округа  
 от «16» *октября* 2023 г. № 1430-ка

А/д Ул. Белгородская - ул. Железнодорожная - 3  
 (вариант 2)

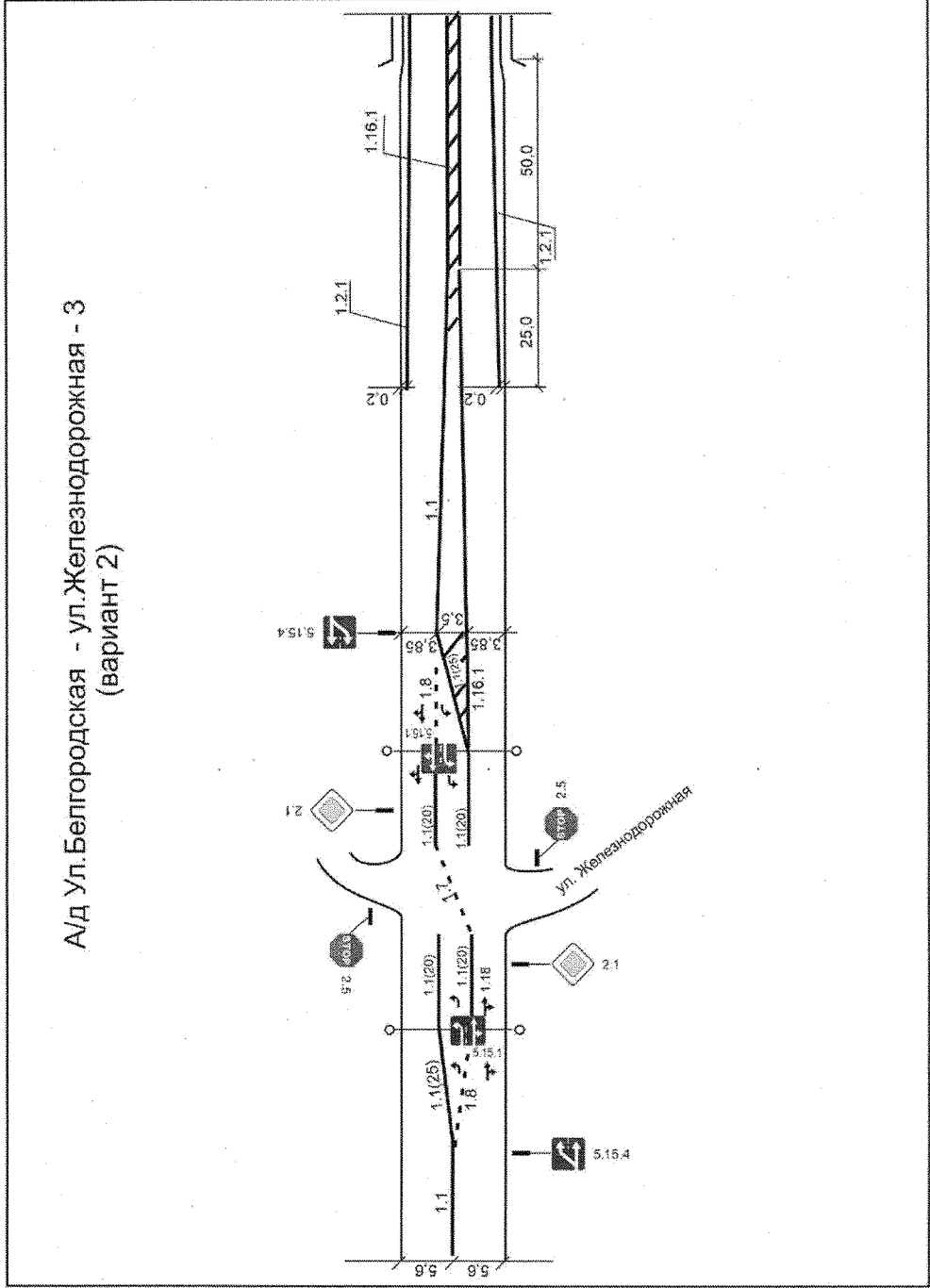

Приложение № 13  
к постановлению администрации  
Губкинского городского округа  
от «16» октября 2023 г. № 1430-ка

Улица Дзержинского - 1

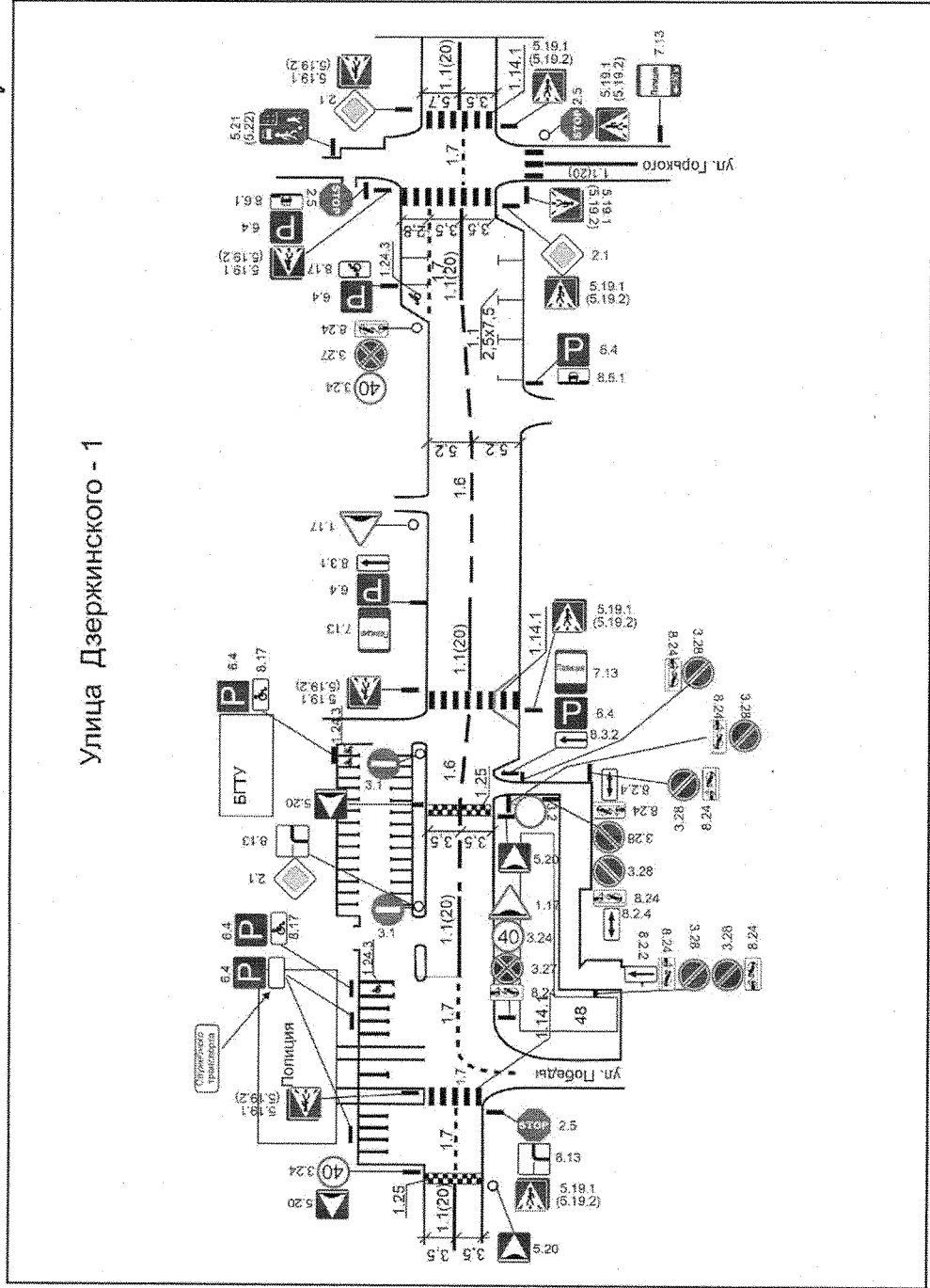



Приложение № 14  
к постановлению администрации  
Губкинского городского округа  
от «16» *сентября* 2023 г. № 1430-м

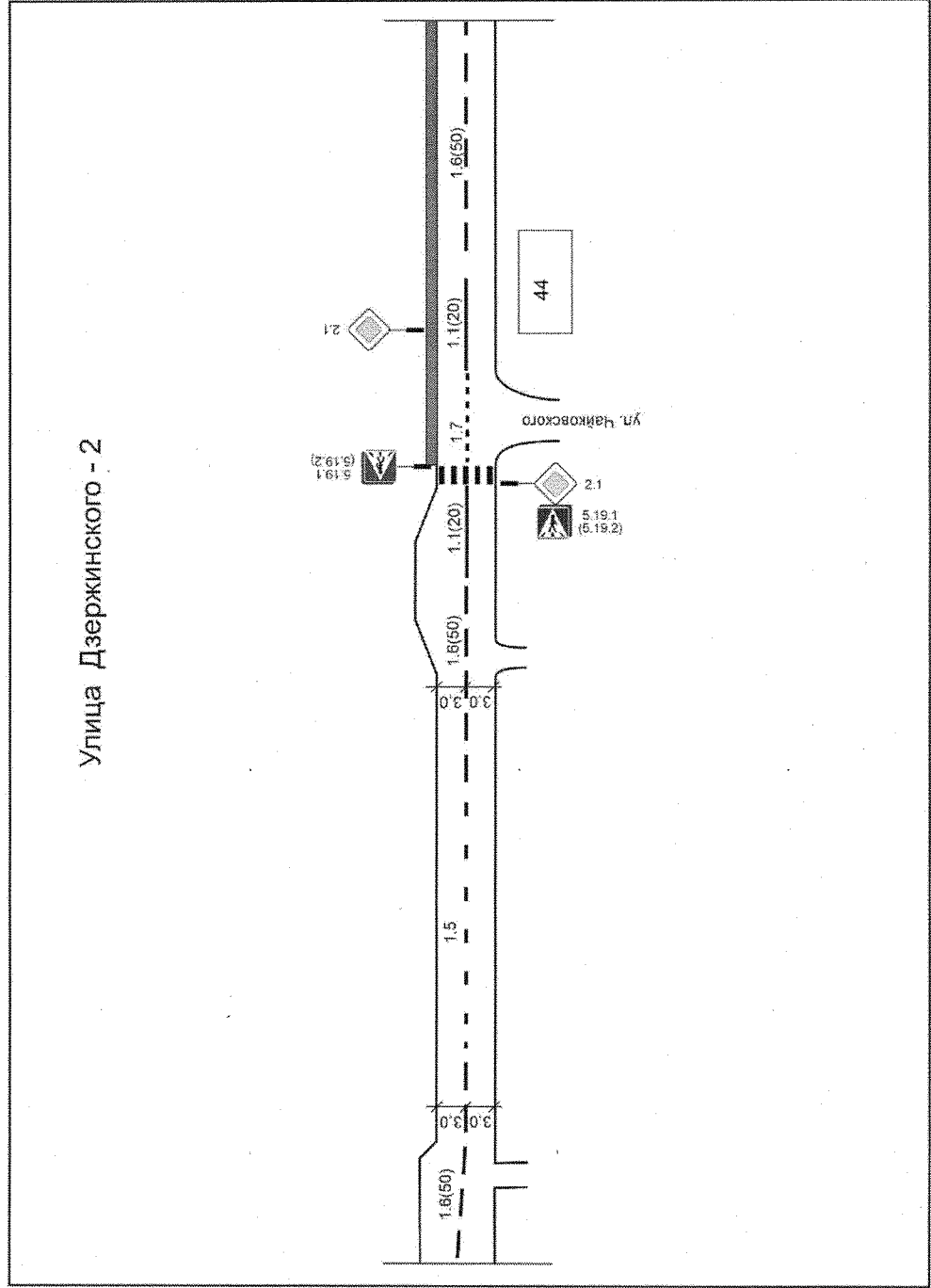

**Приложение № 15**  
**к постановлению администрации**  
**Губкинского городского округа**  
**от «16» сентября 2023 г. № 1430-18/16**

**Улица Дзержинского - 3**

Светофорный  
объект

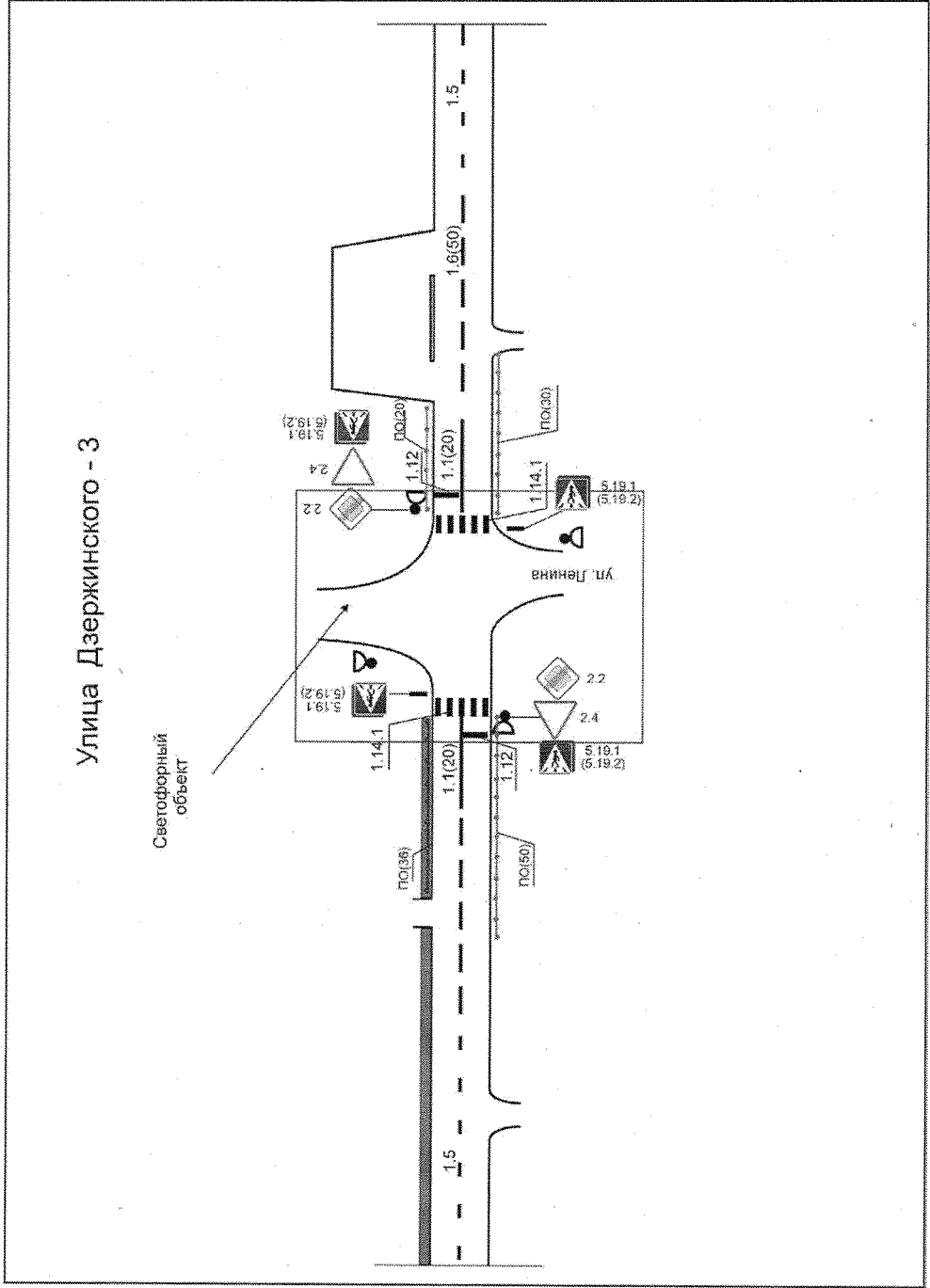

Приложение № 16  
к постановлению администрации  
Губкинского городского округа  
от «16» октября 2023 г. № 1430-на

Улица Дзержинского - 4

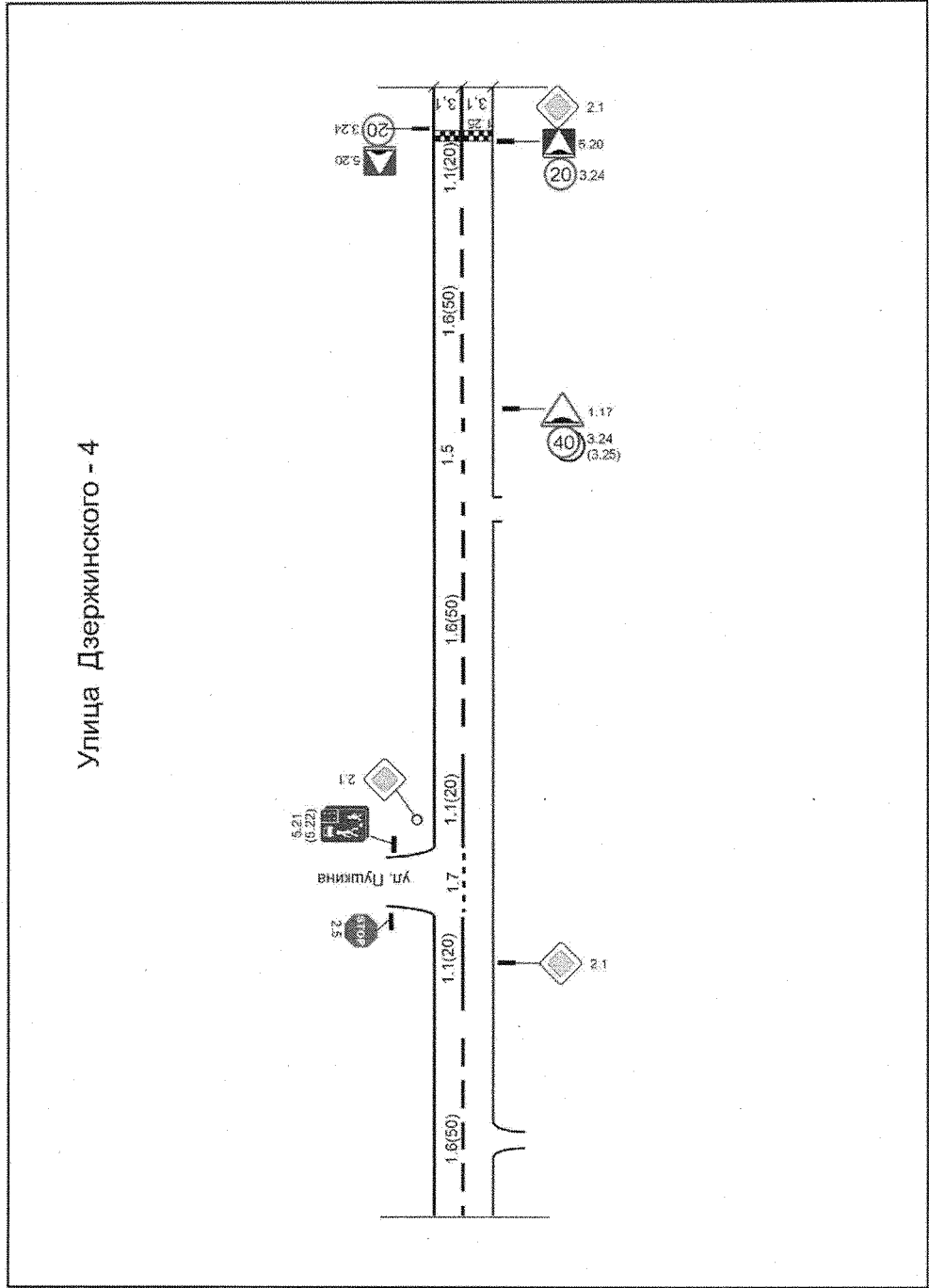

Приложение № 17  
к постановлению администрации  
Губкинского городского округа  
от «16» октября 2023 г. № 1430-на

Улица Дзержинского - 5

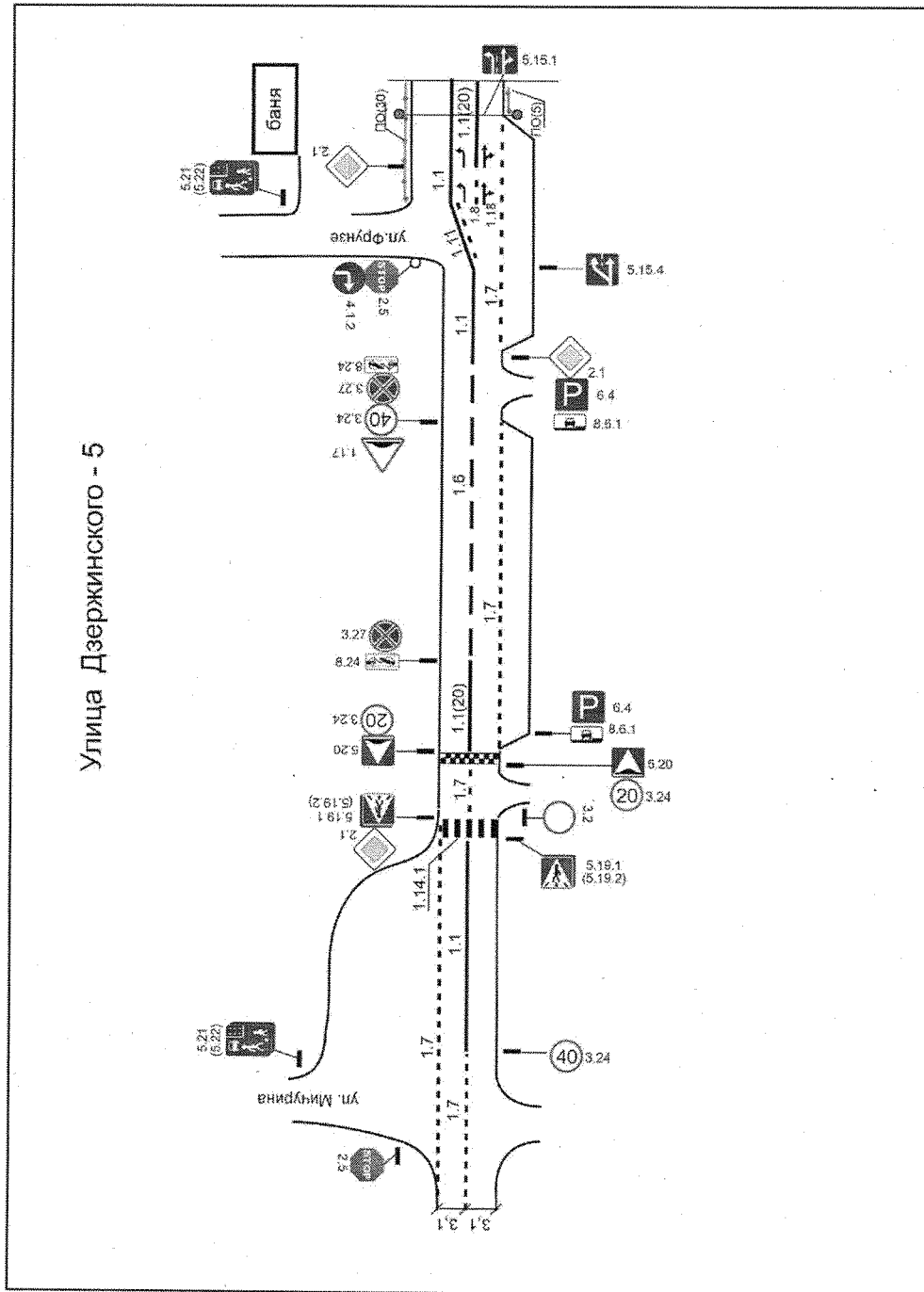



Приложение № 19  
к постановлению администрации  
Губкинского городского округа  
от «16» сентября 2023 г. № 1430-на

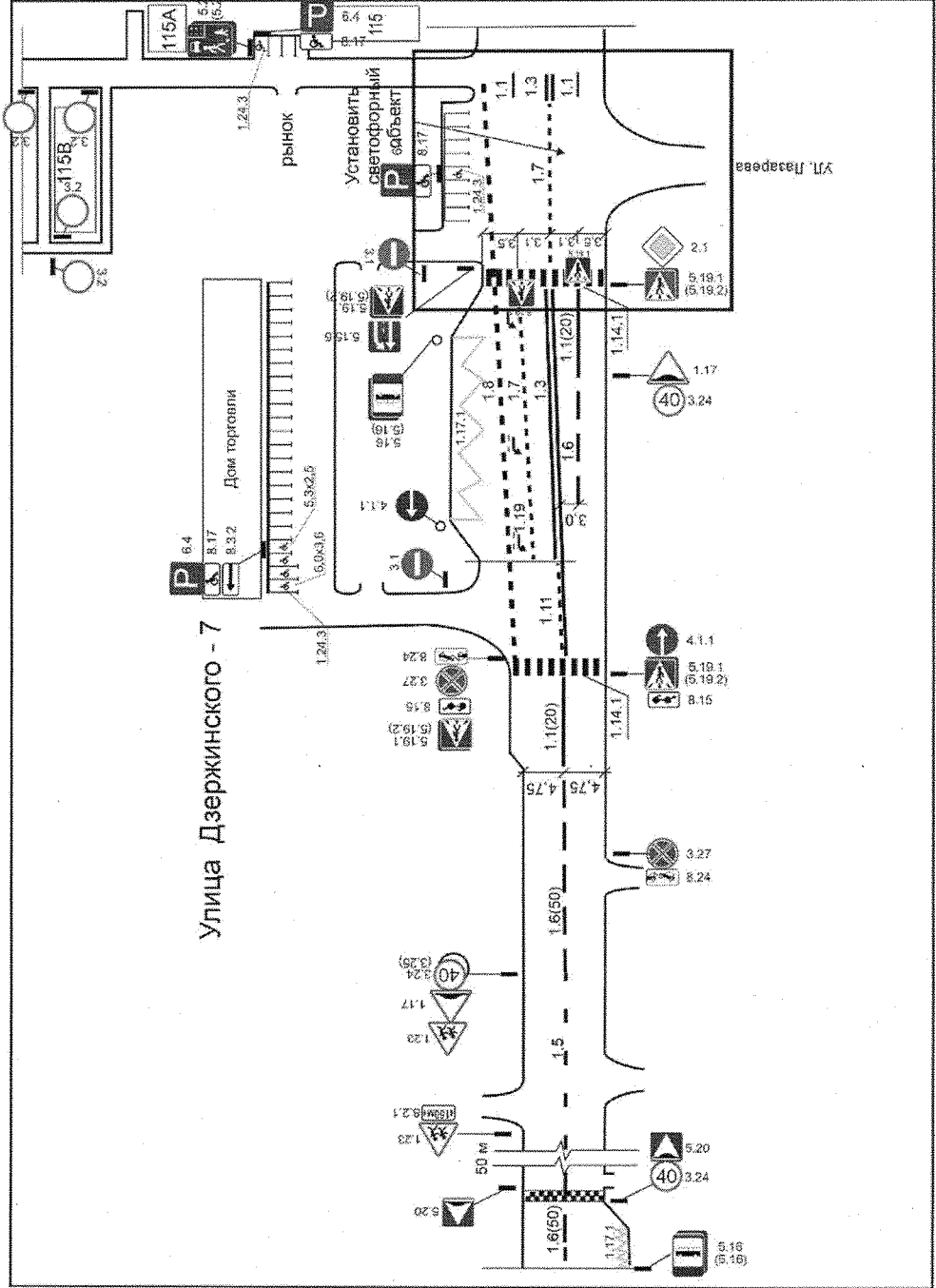

Приложение № 20  
к постановлению администрации  
Губкинского городского округа  
от «16» октября 2023 г. № 1430-ка

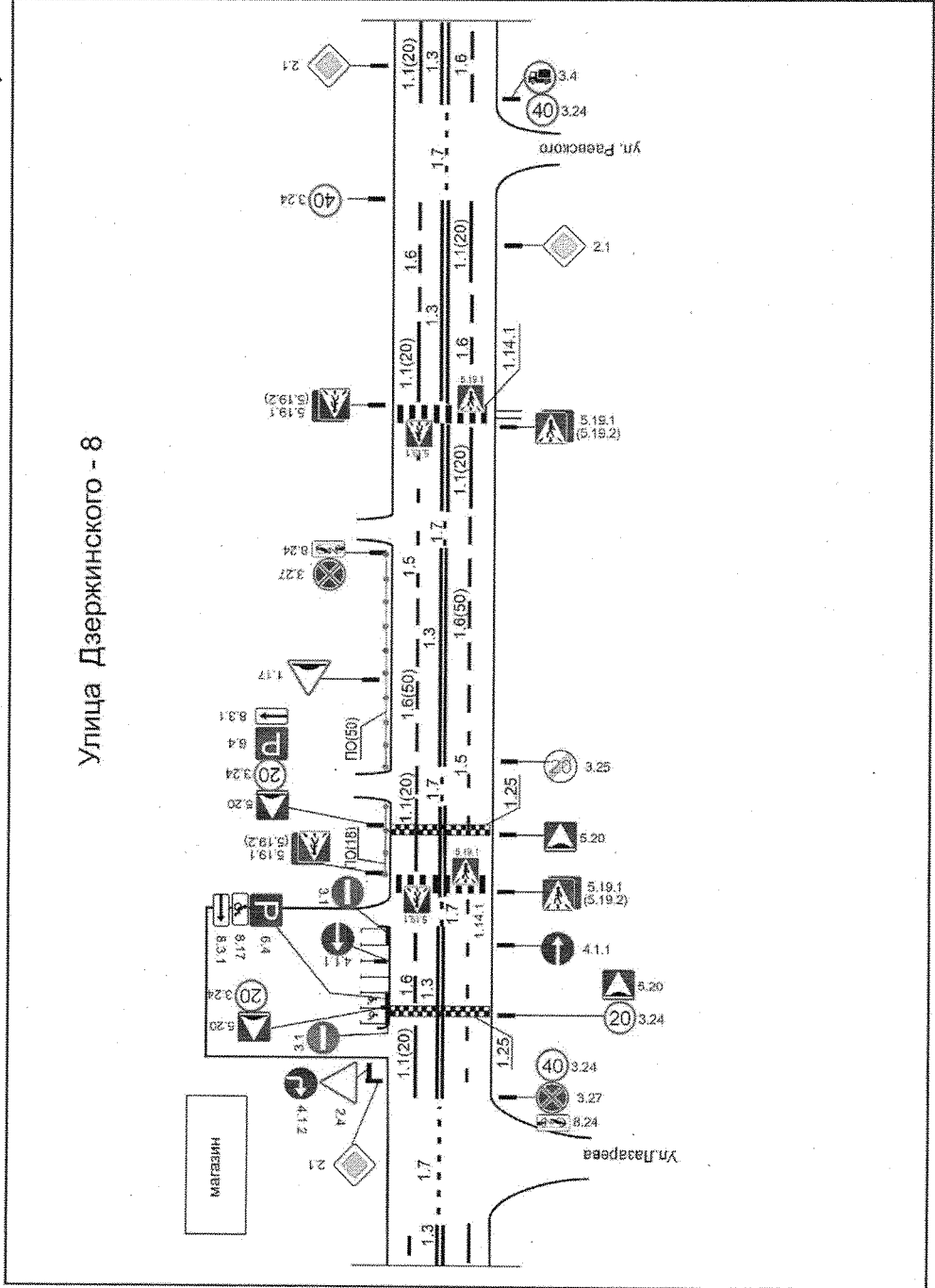

Приложение № 21  
к постановлению администрации  
Губкинского городского округа  
от «16» *сентября* 2023 г. № 1430-м

Улица Дзержинского - 9

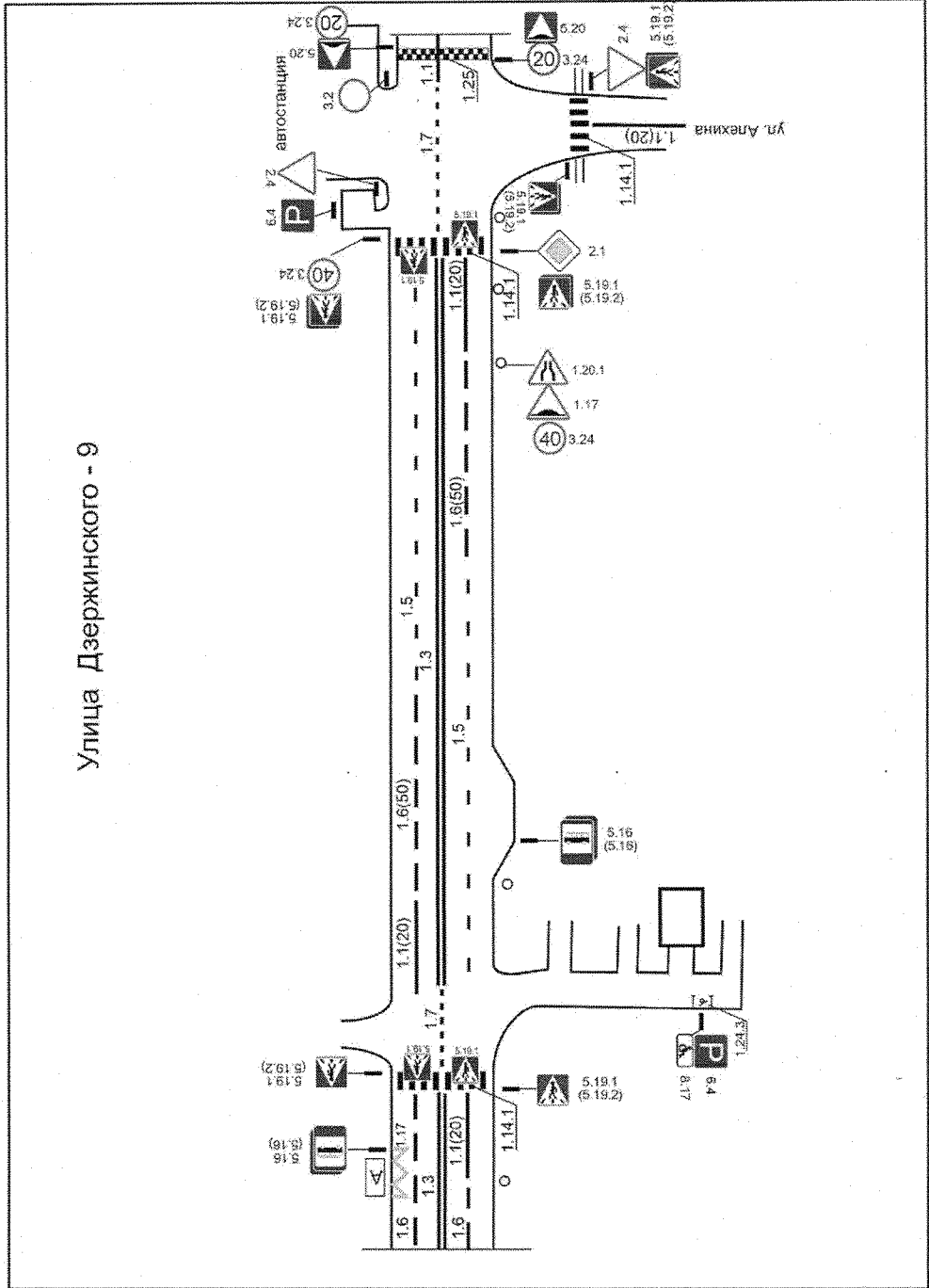



Приложение № 22  
к постановлению администрации  
Губкинского городского округа  
от «16» октября 2023 г. № 1430-на

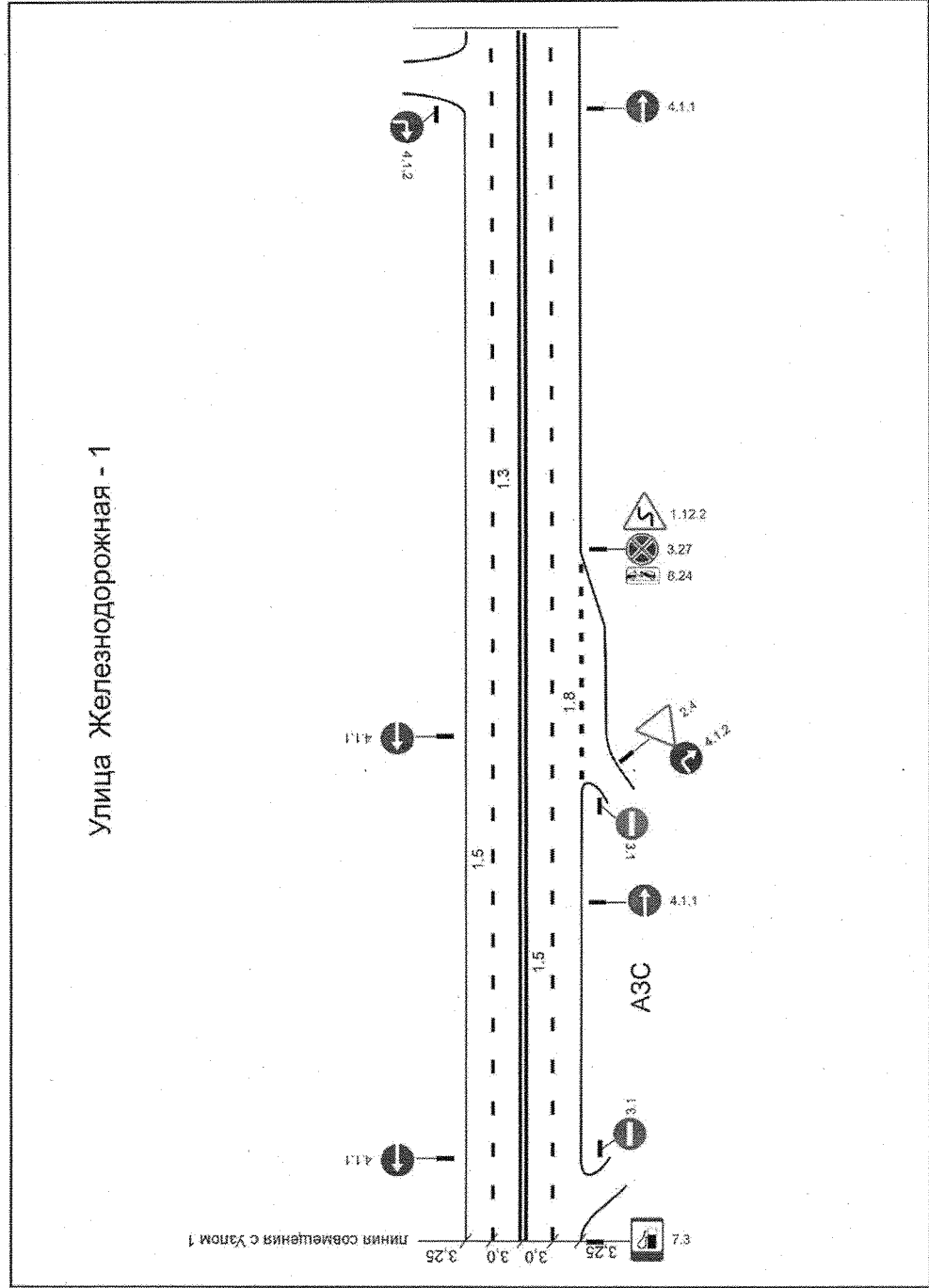

Приложение № 23  
к постановлению администрации  
Губкинского городского округа  
от «16» октября 2023 г. № 1430-па

Улица Железнодорожная - 2

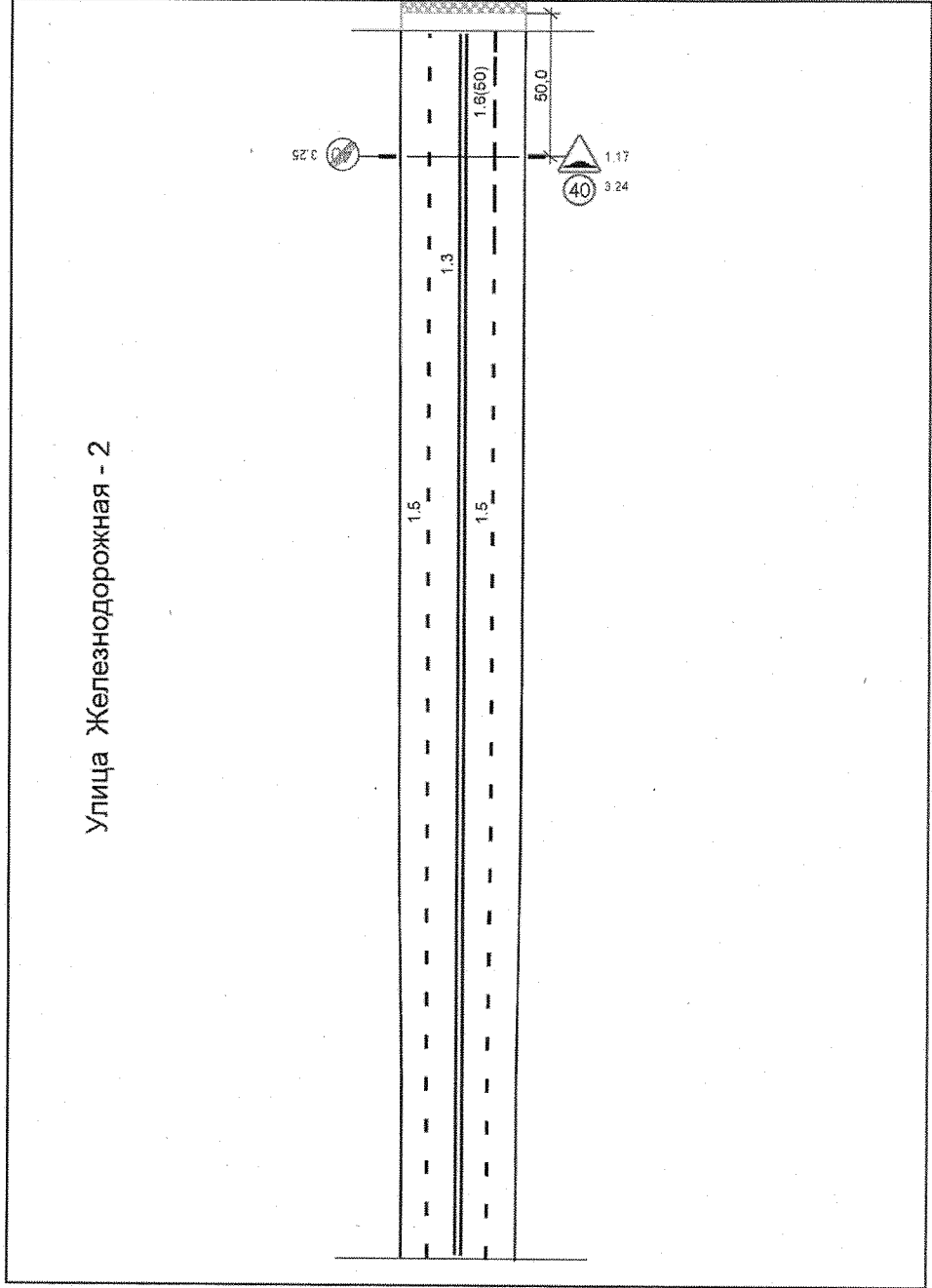

Приложение № 24  
к постановлению администрации  
Губкинского городского округа  
от «16» октября 2023 г. № 1430-ка

Улица Железнодорожная - 3

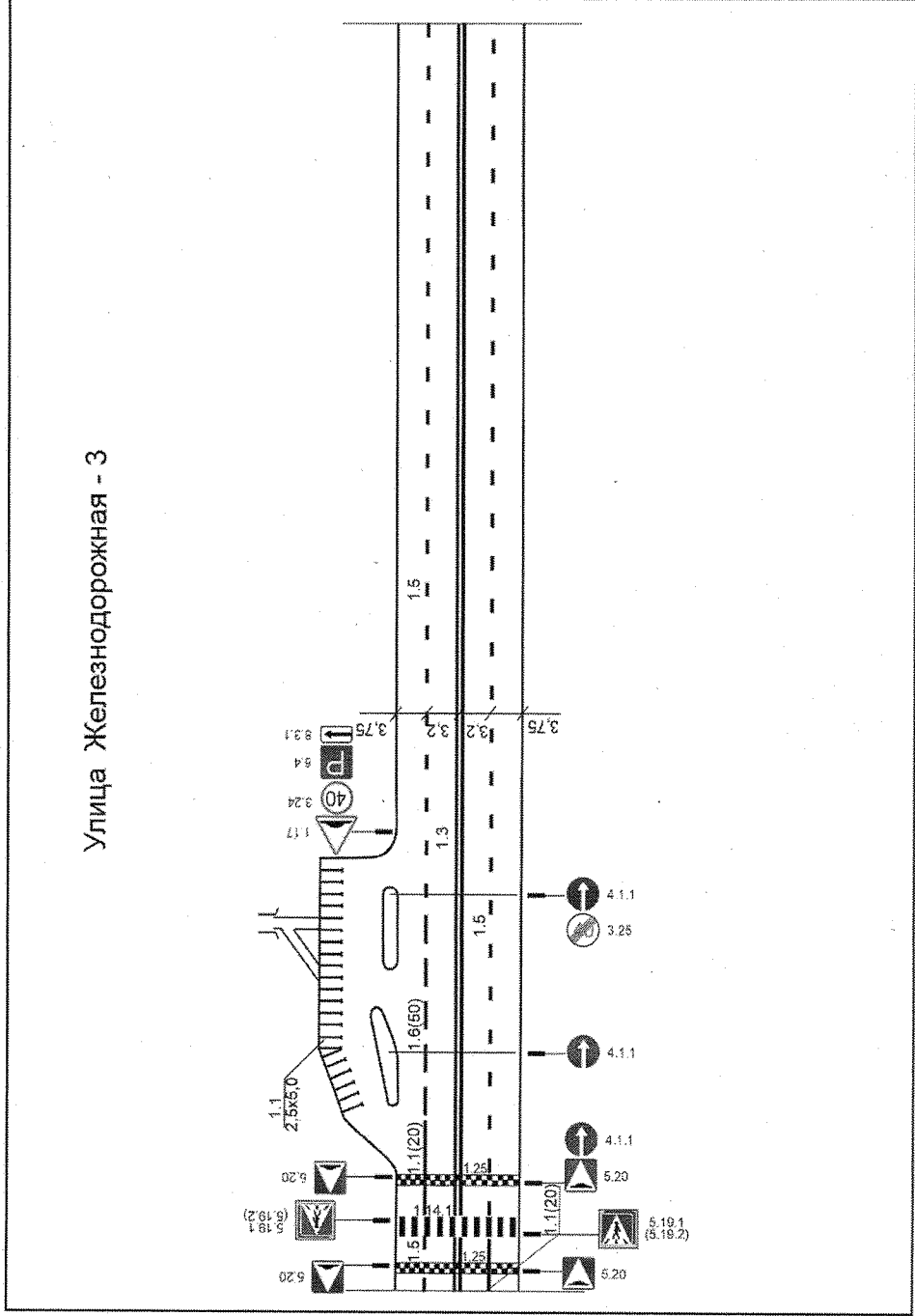

Приложение № 25  
 к постановлению администрации  
 Губкинского городского округа  
 от «16» октября 2023 г. № 1430-м

Улица Железнодорожная - 4

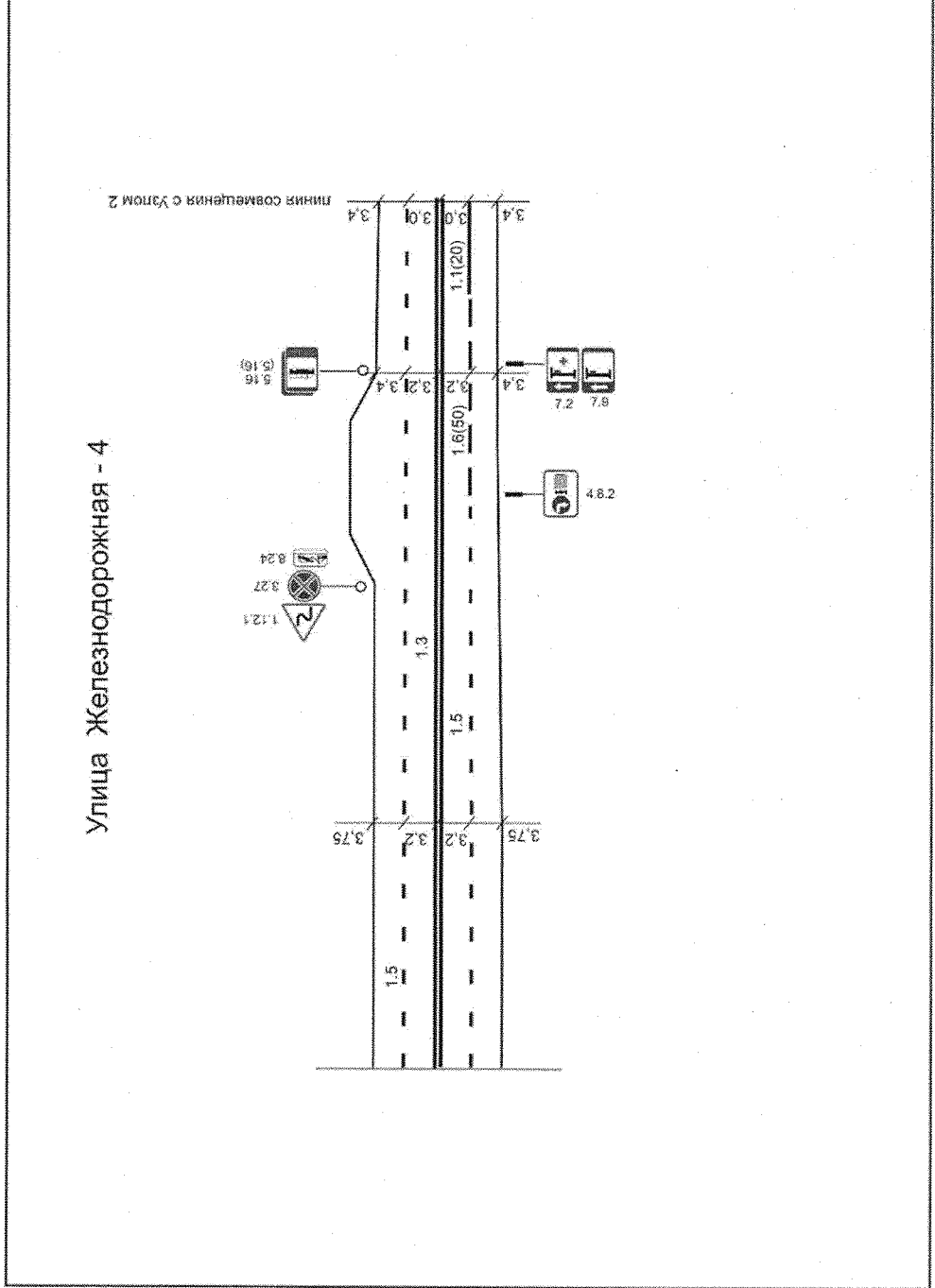

Приложение № 26  
к постановлению администрации  
Губкинского городского округа  
от «16» сентября 2023 г. № 1430-н/а

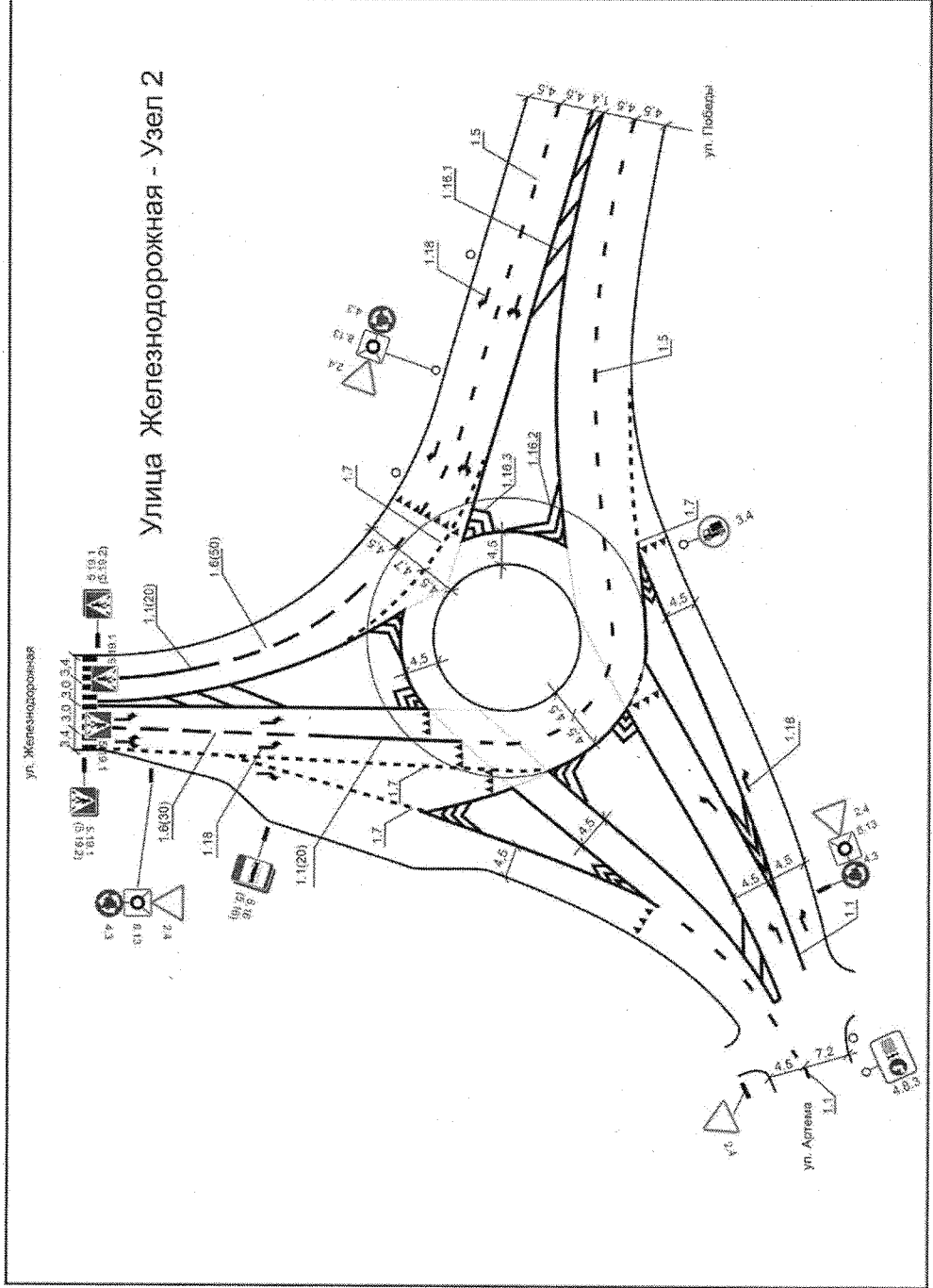



Приложение № 28  
к постановлению администрации  
Губкинского городского округа  
от «16» сентября 2023 г. № 1430-нн

Улица Кирова - 2

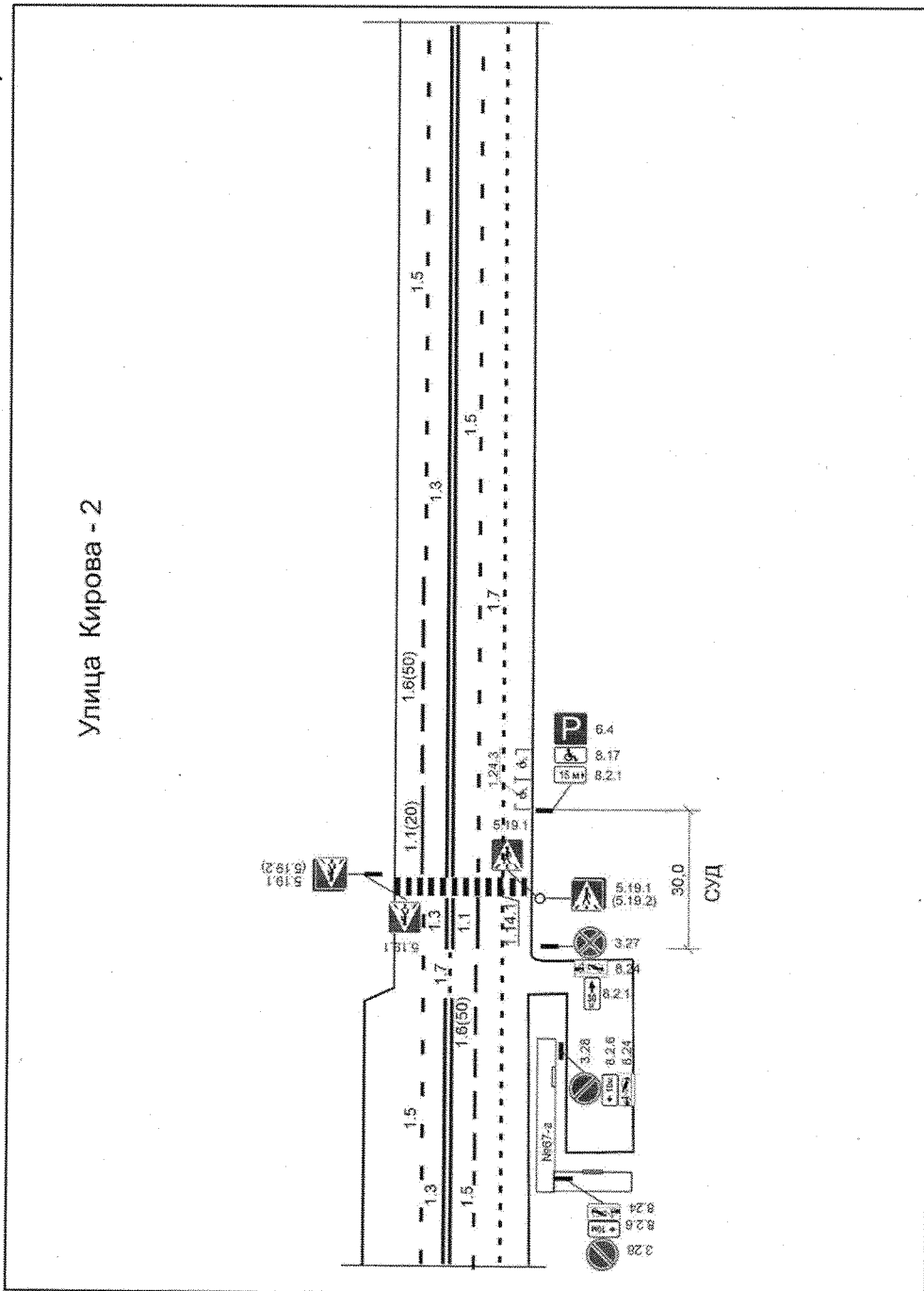

Приложение № 29  
к постановлению администрации  
Губкинского городского округа  
от «16» *сентября* 2023 г. № 1430-нр

Улица Кирова - 3

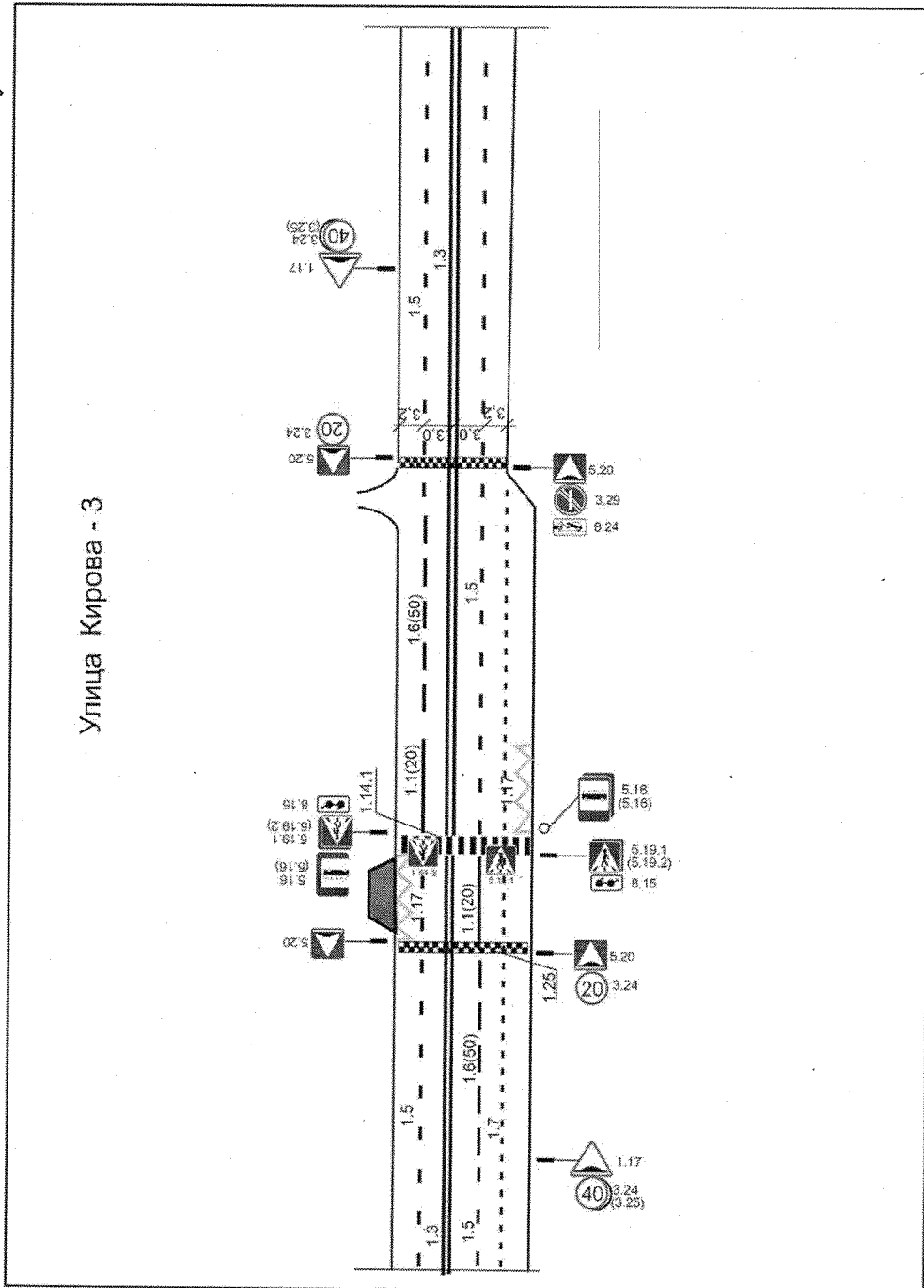



Приложение № 30  
к постановлению администрации  
Губкинского городского округа  
от «16» *сентября* 2023 г. № 1430-на

Улица Кирова - 4

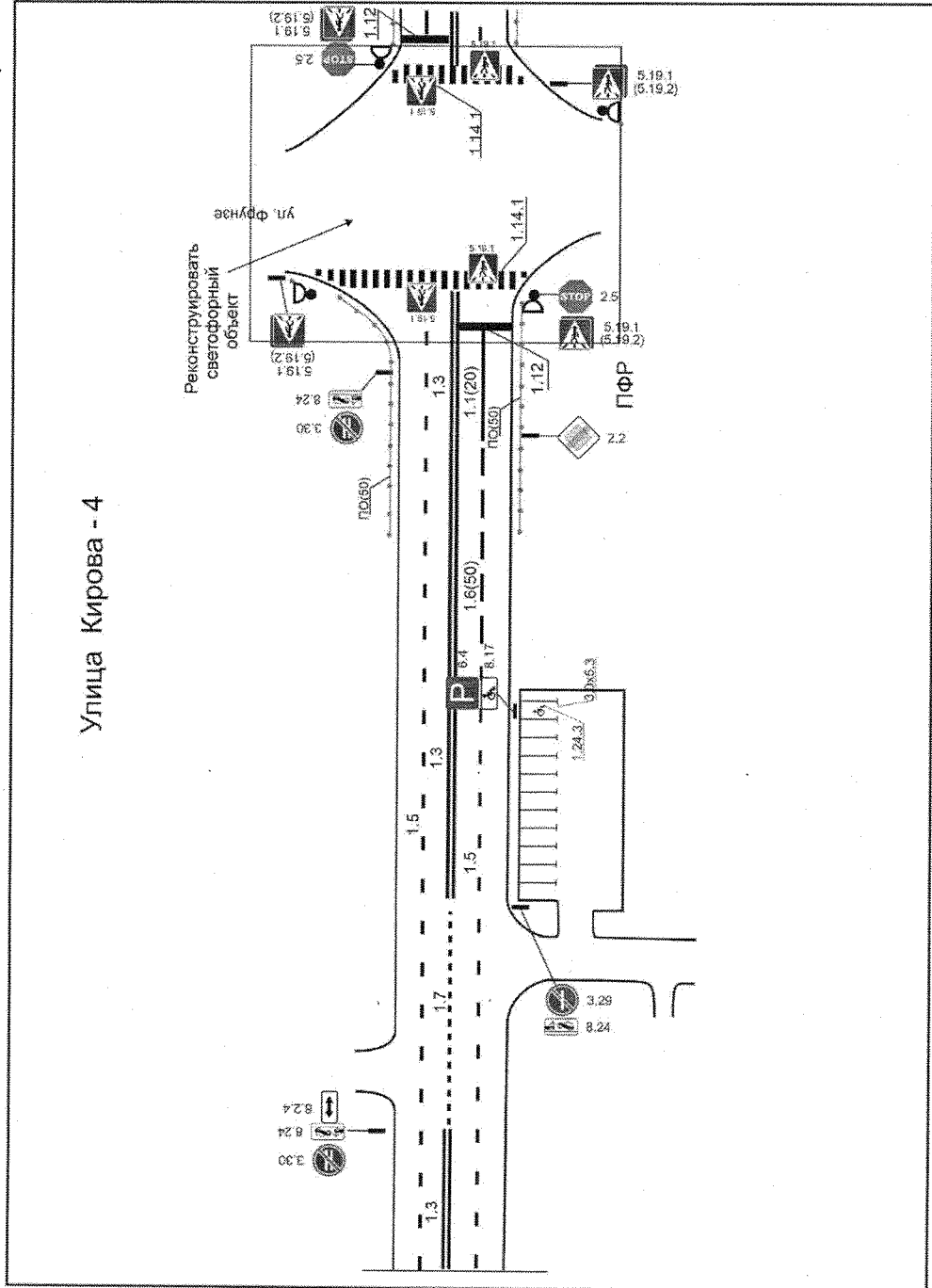

Приложение № 31  
к постановлению администрации  
Губкинского городского округа  
от «16» октября 2023 г. № 1430-ка

Улица Кирова - 5

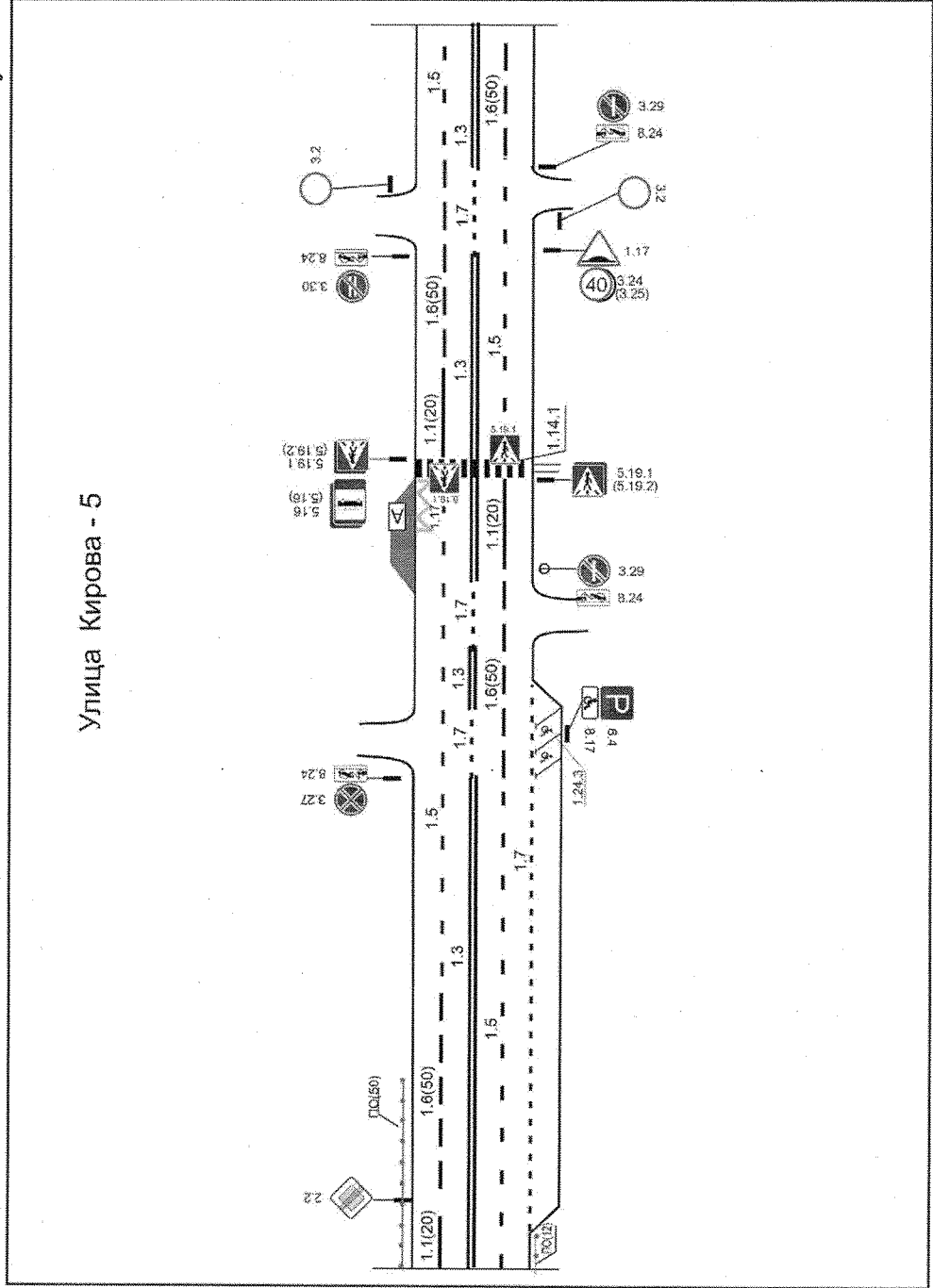



Приложение № 33  
к постановлению администрации  
Губкинского городского округа  
от «16» сентября 2023 г. № 1430-на

Улица Кирова - 7

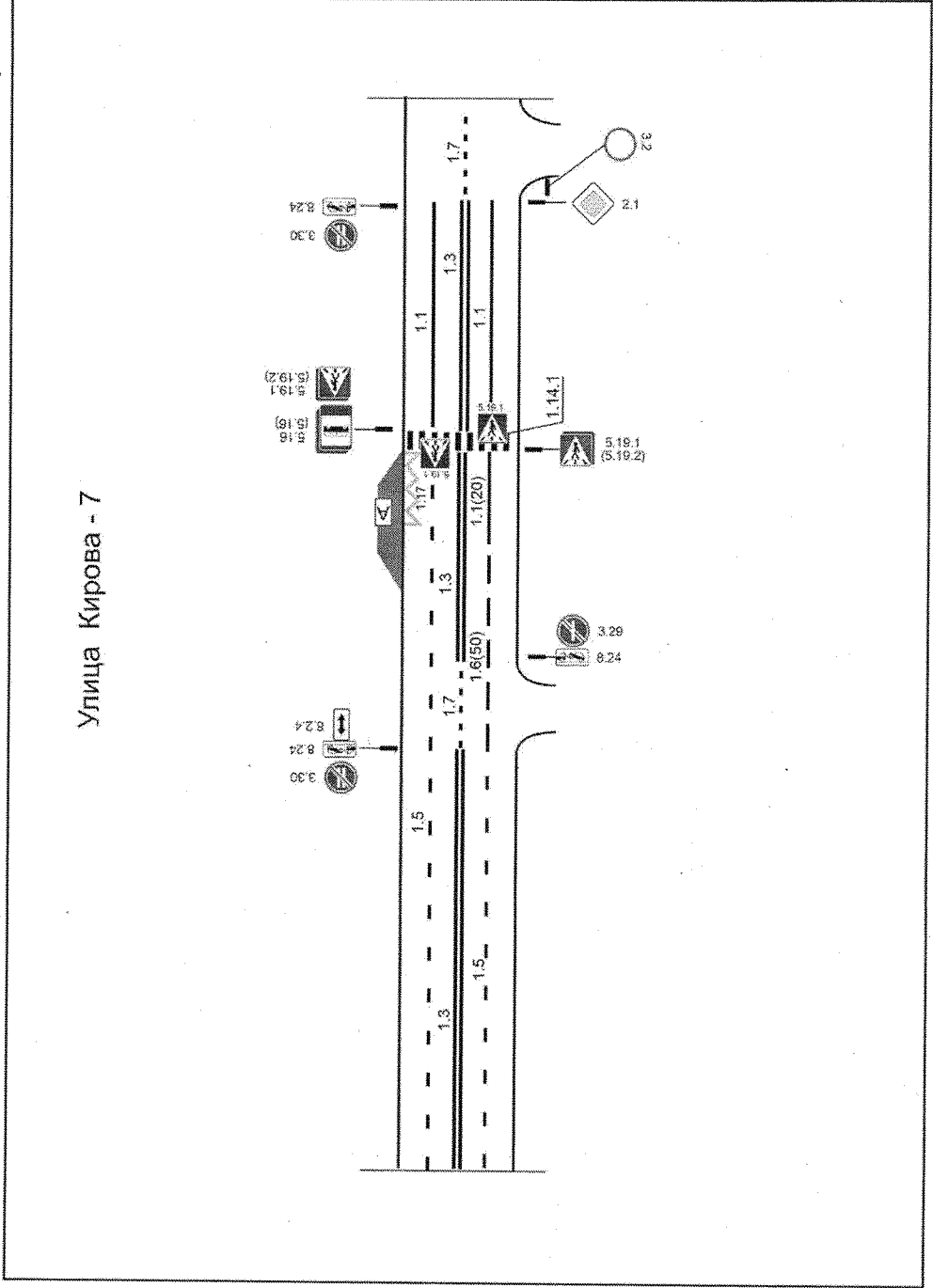

Приложение № 34  
к постановлению администрации  
Губкинского городского округа  
от «16» октября 2023 г. № 1430-КА

Улица Кирова - 8

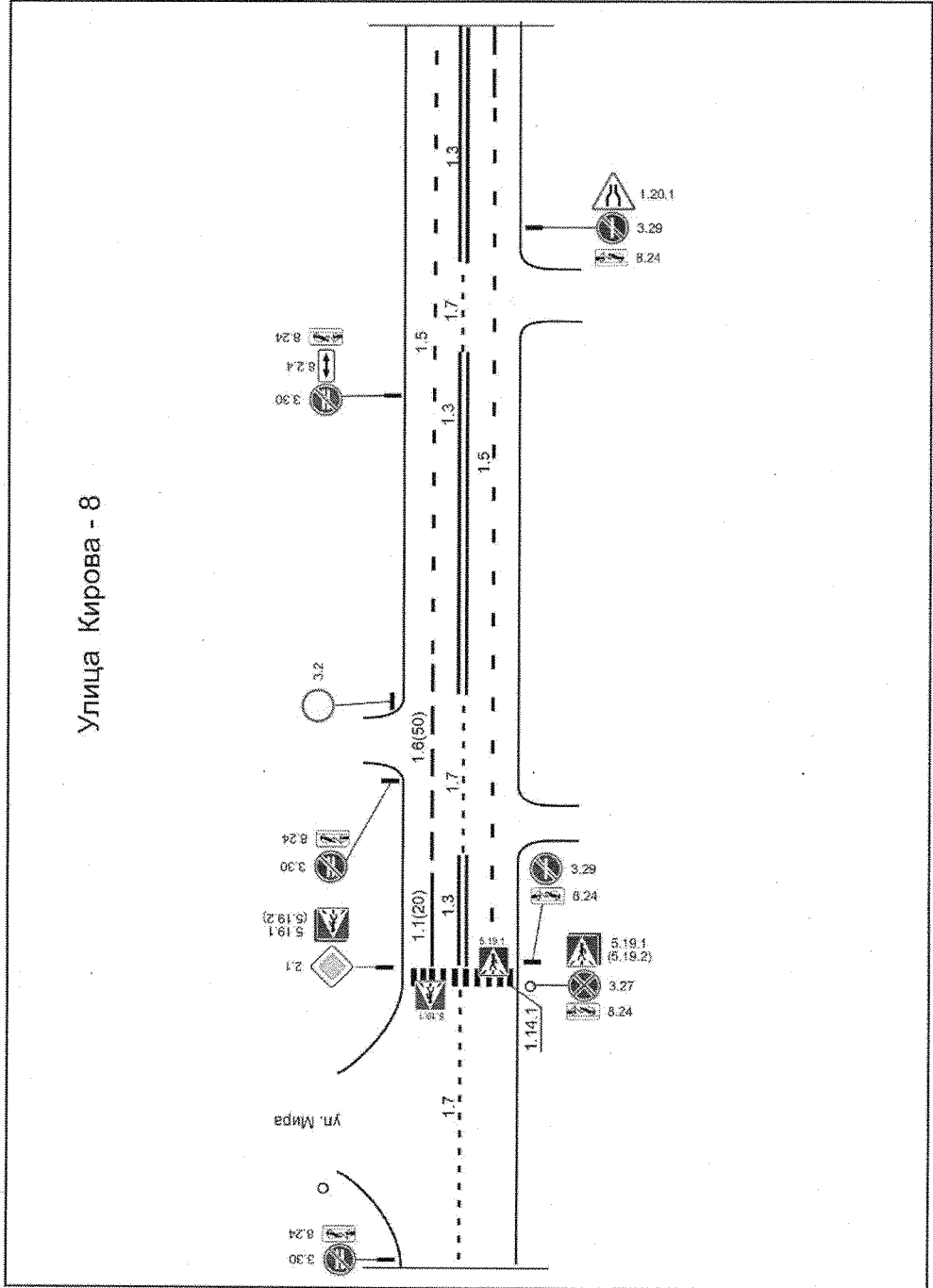

Приложение № 35  
к постановлению администрации  
Губкинского городского округа  
от «16» *сентября* 2023 г. № 1430-на

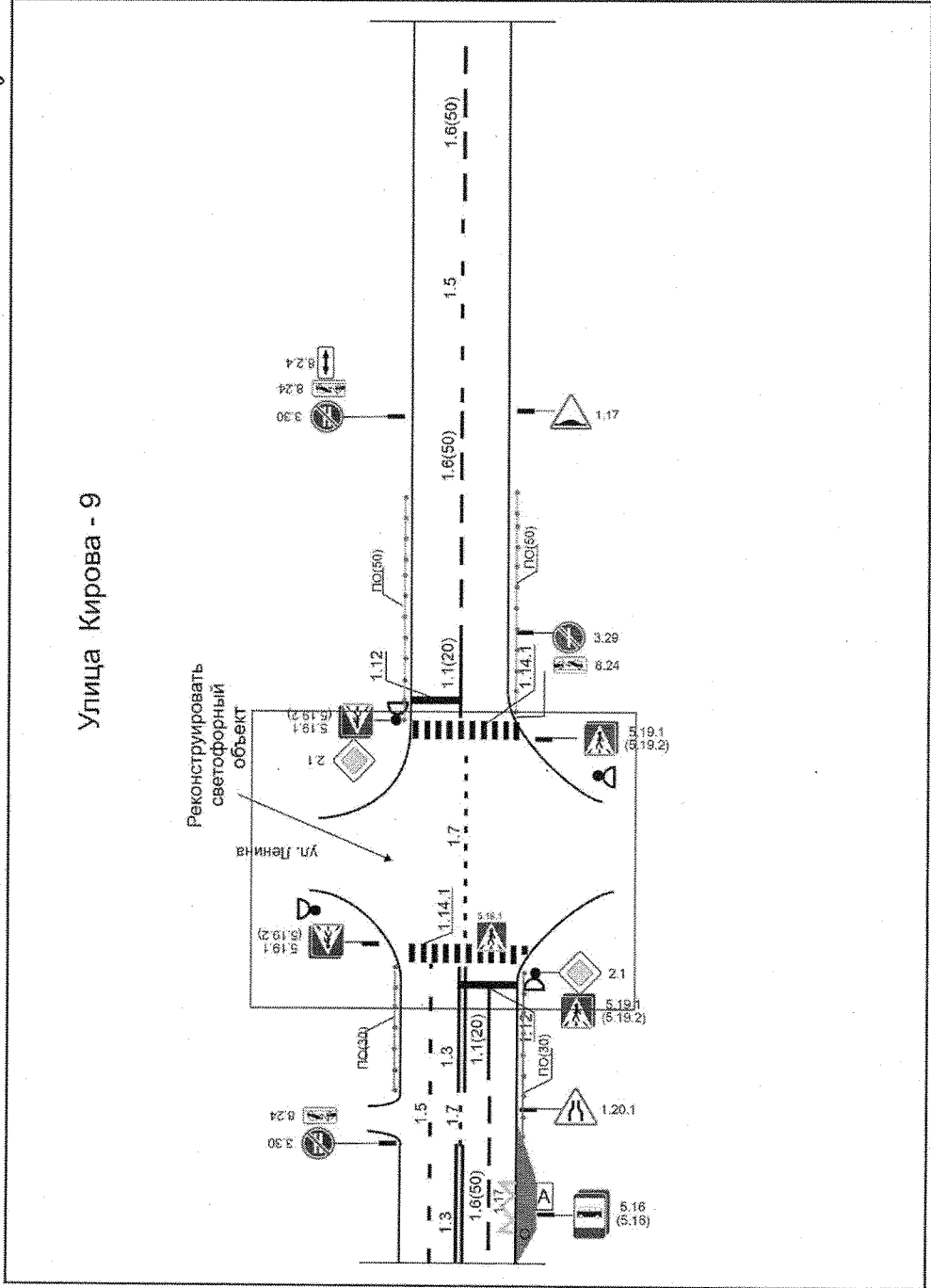

Приложение № 36  
к постановлению администрации  
Губкинского городского округа  
от «16» *октября* 2023 г. № 1430-н/а

Улица Кирова - 10

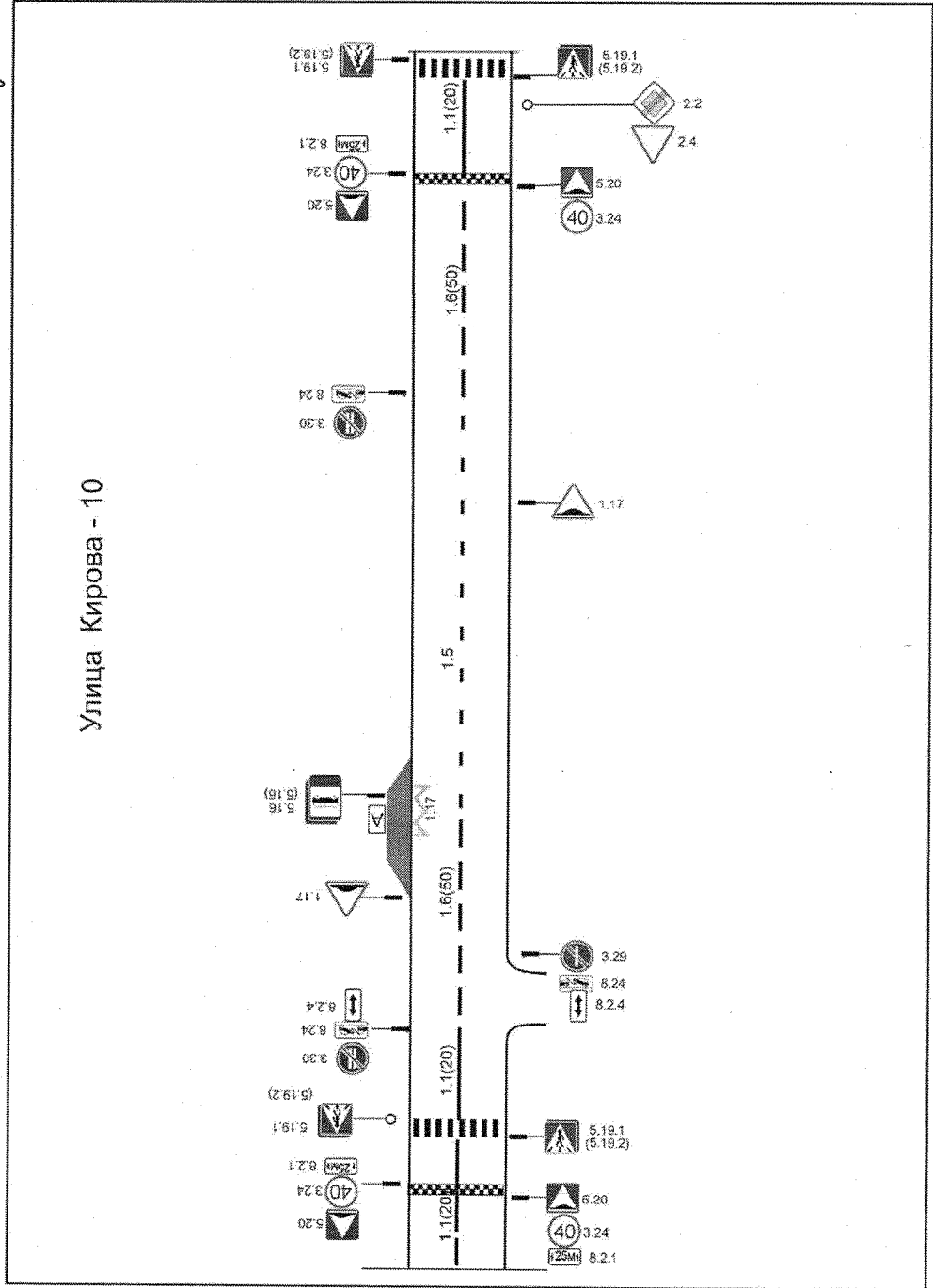

Приложение № 37  
к постановлению администрации  
Губкинского городского округа  
от «16» *Сентября* 2023 г. № 1430-100

Улица Кирова - 11

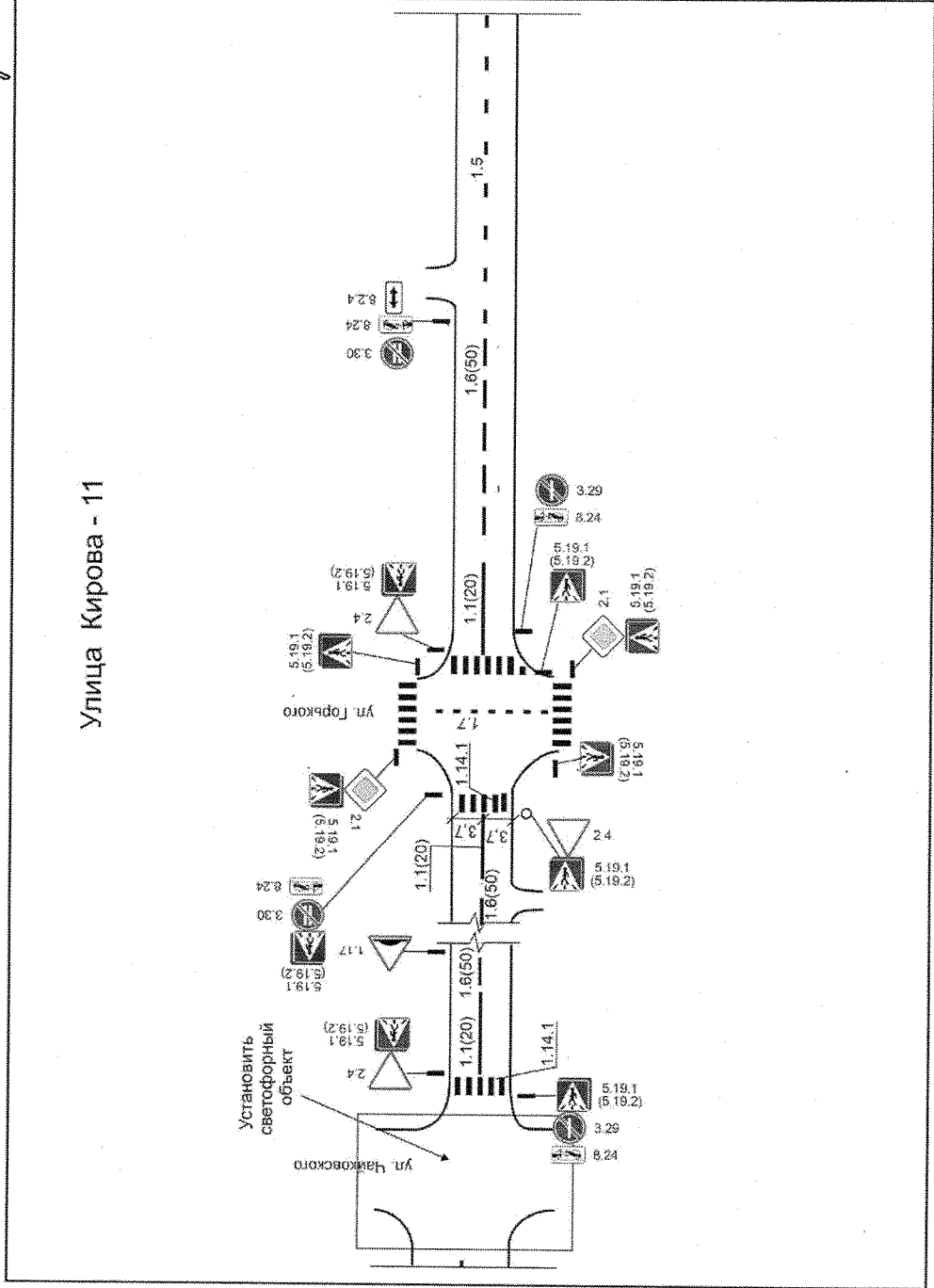



Приложение № 38  
к постановлению администрации  
Губкинского городского округа  
от «16» сентября 2023 г. № 1430-ПА

Улица Кирова - 12

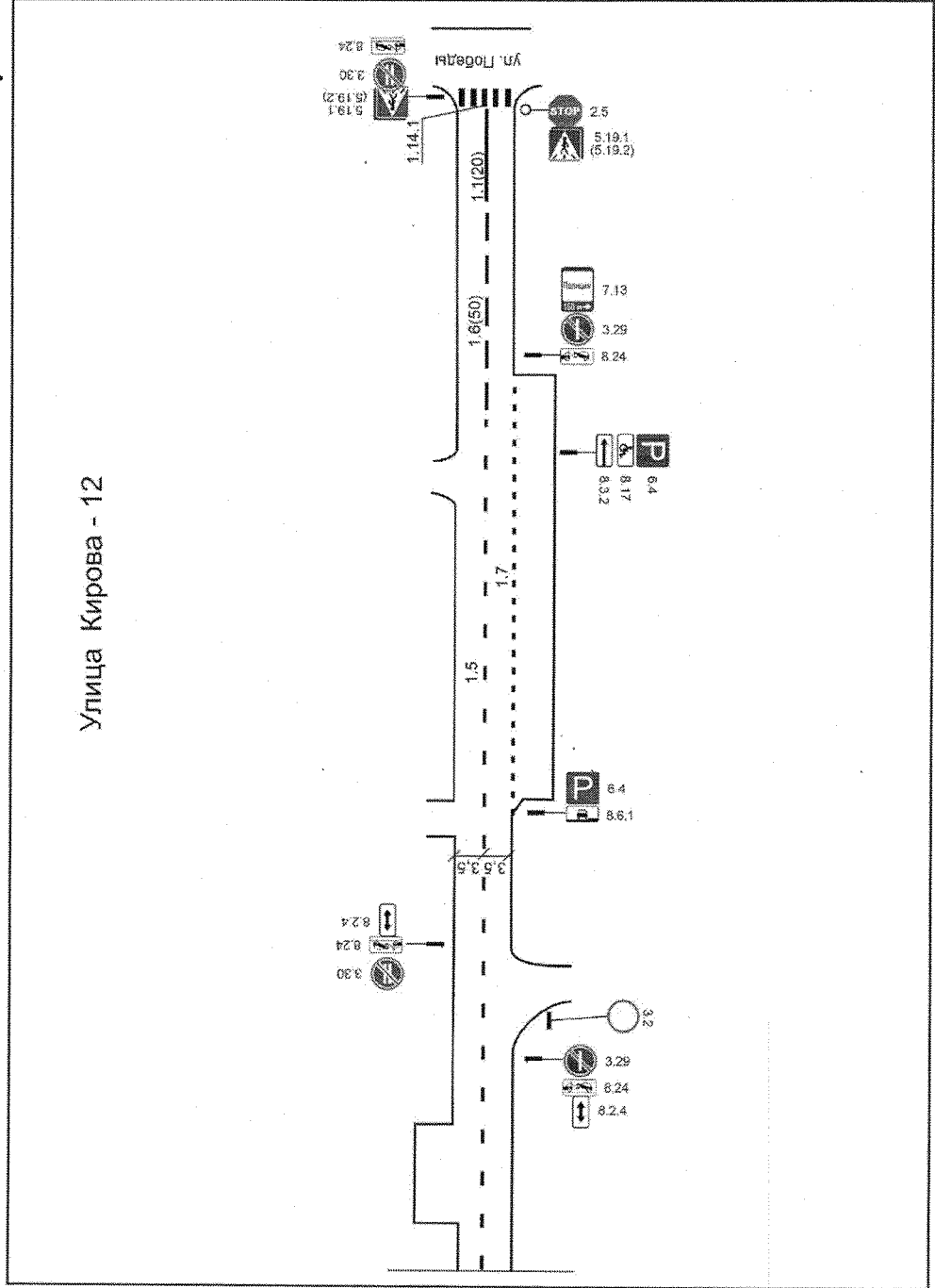

Приложение № 39  
к постановлению администрации  
Губкинского городского округа  
от «16» октября 2023 г. № 1430-ка

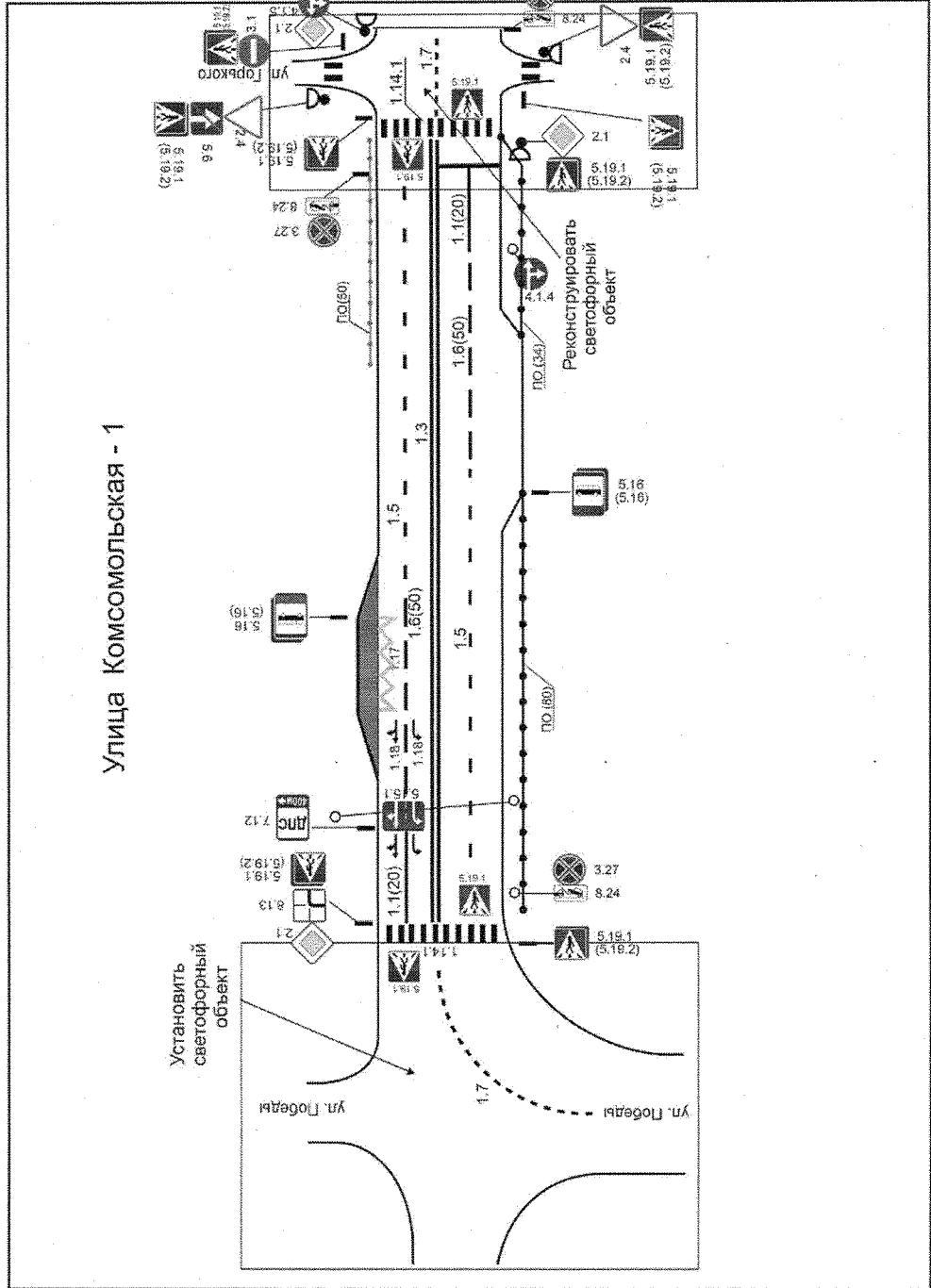

**Приложение № 40**  
к постановлению администрации  
Губкинского городского округа  
от «16» Сентября 2023 г. № 1430-ка

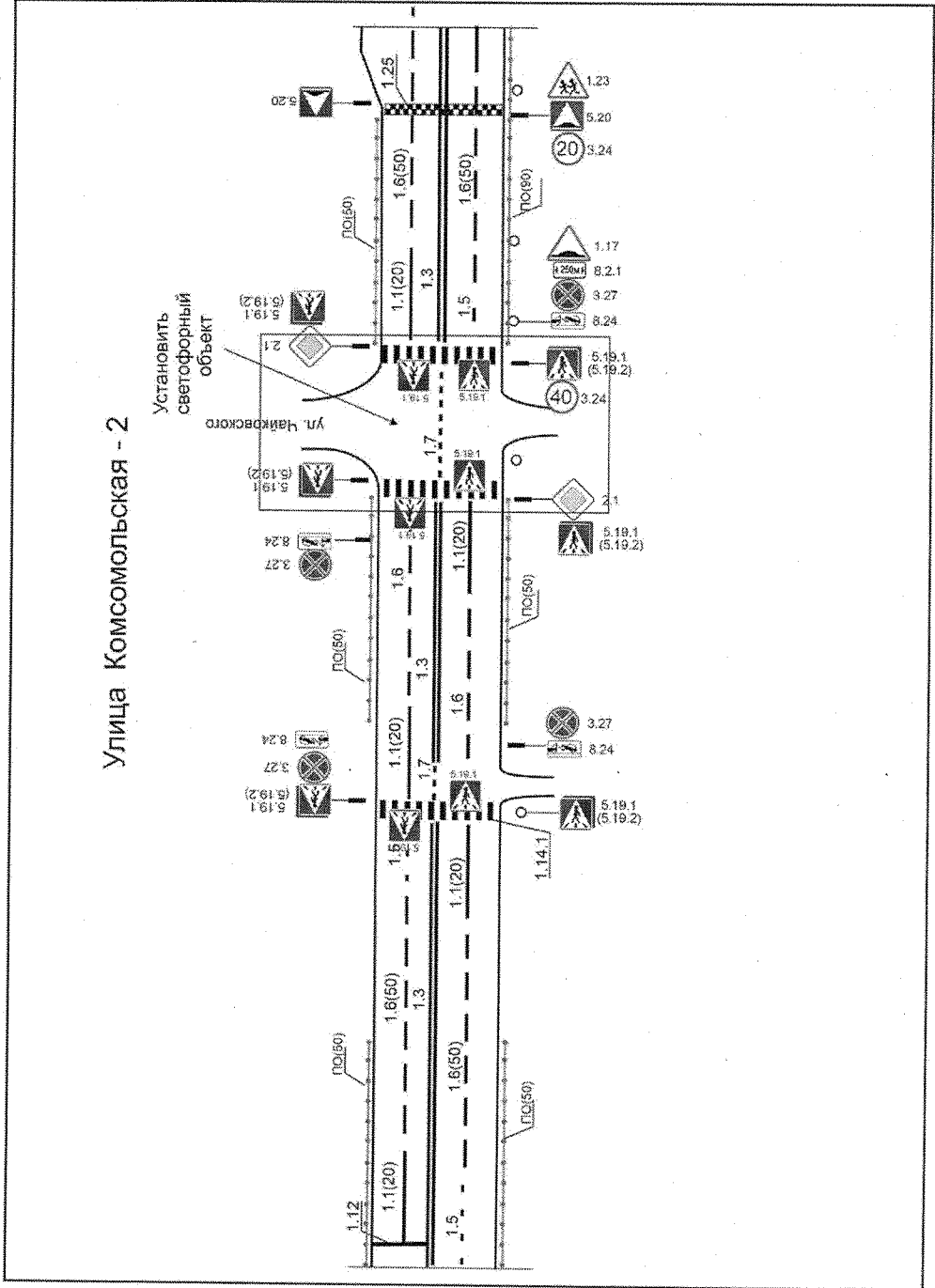

Приложение № 41  
к постановлению администрации  
Губкинского городского округа  
от «16» сентября 2023 г. № 140-н/а

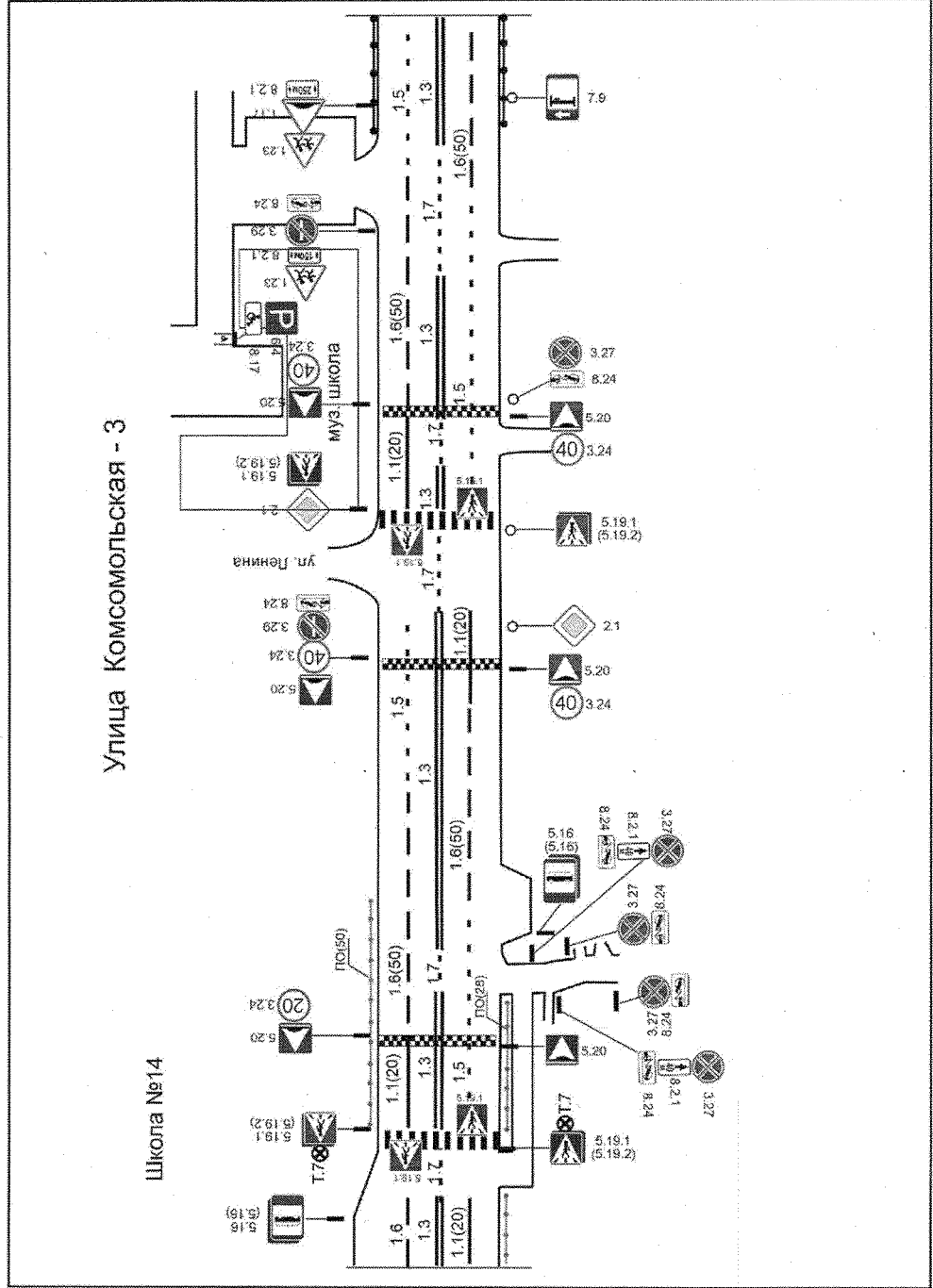



Приложение № 43  
к постановлению администрации  
Губкинского городского округа  
от «16» октября 2023 г. № 1430-м

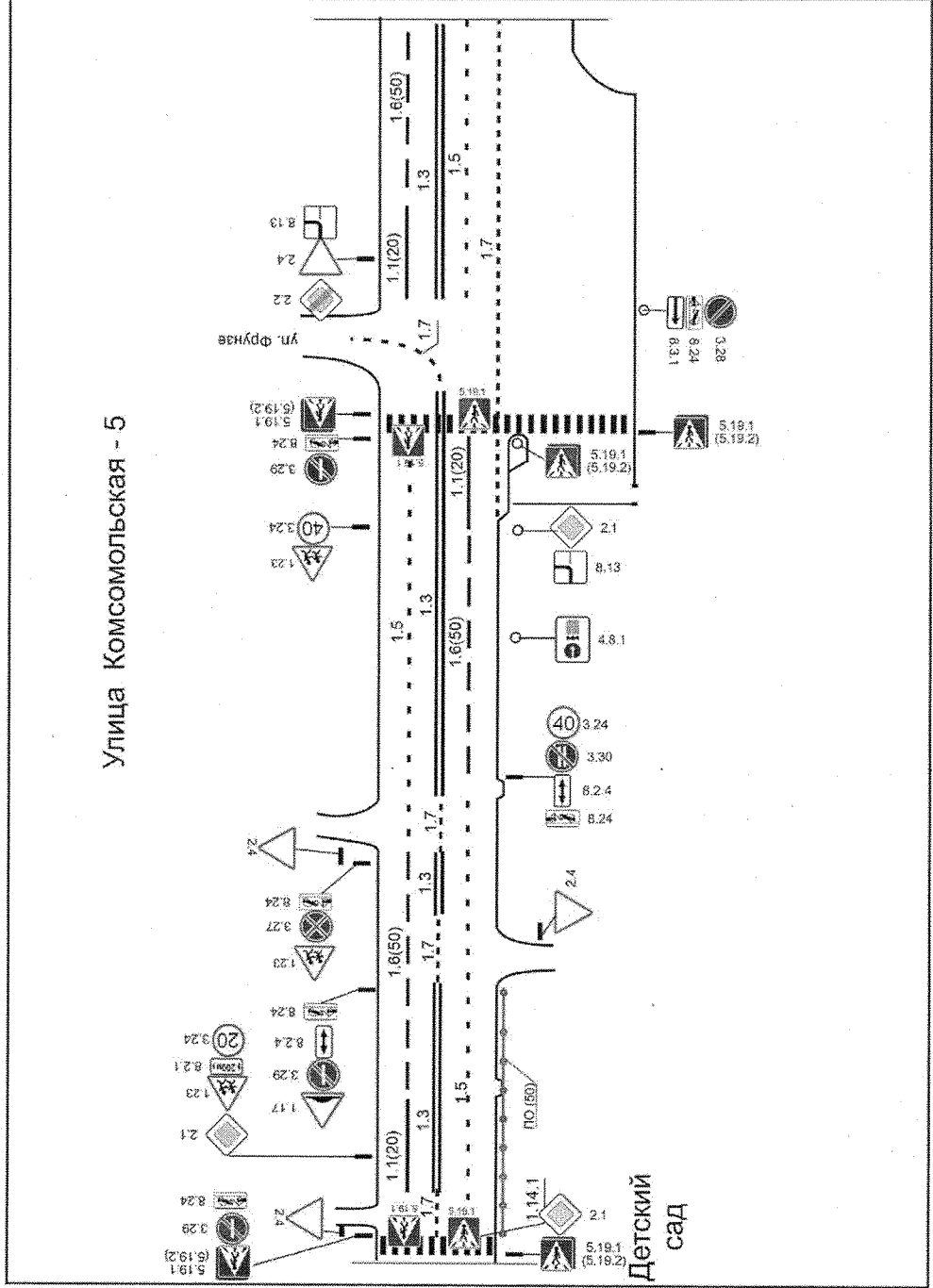

Приложение № 44  
к постановлению администрации  
Губкинского городского округа  
от «16» *сентября* 2023 г. № 1430-нн

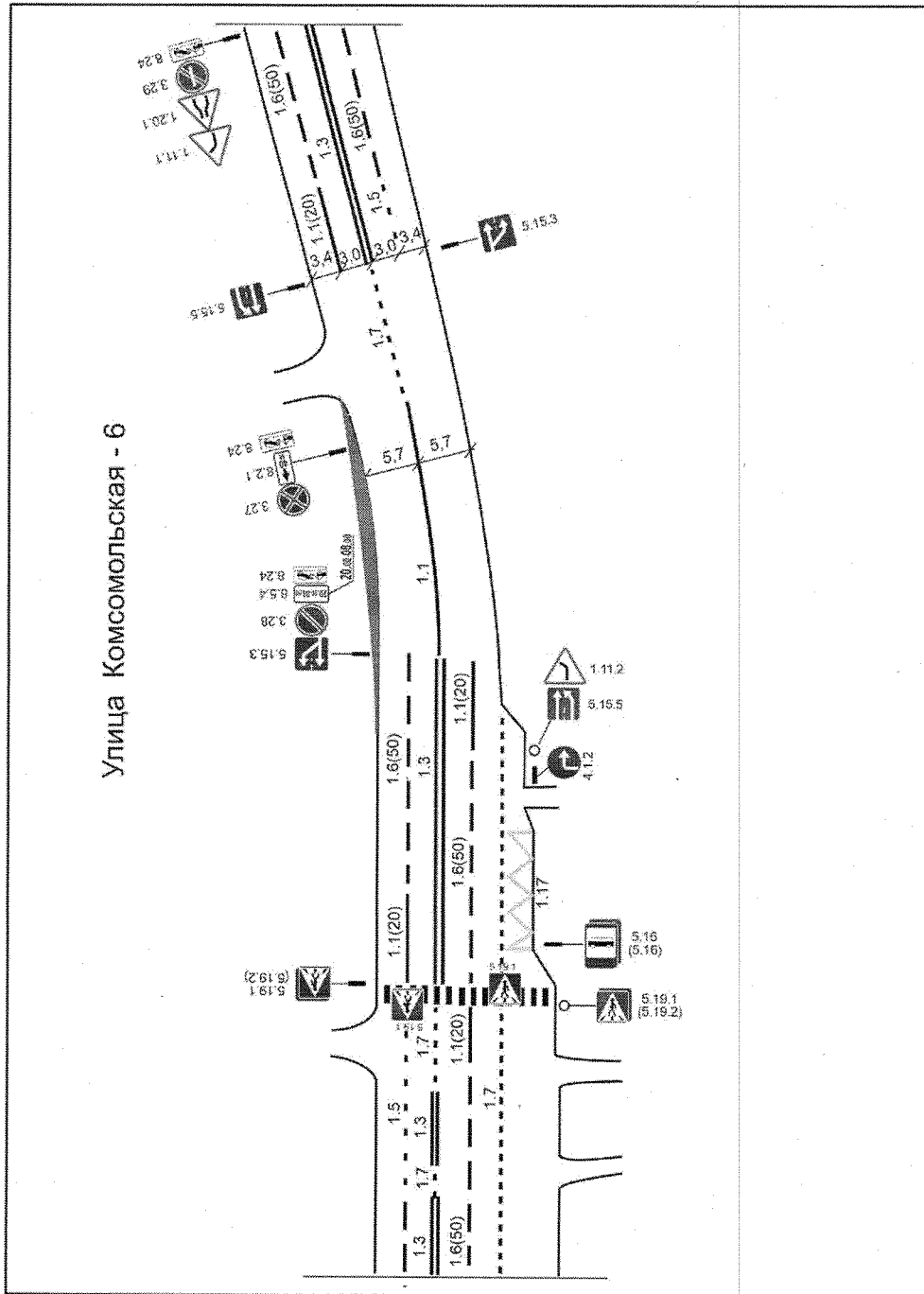

Приложение № 45  
к постановлению администрации  
Губкинского городского округа  
от «16» октября 2023 г. № 1430-10

Улица Комсомольская - 7

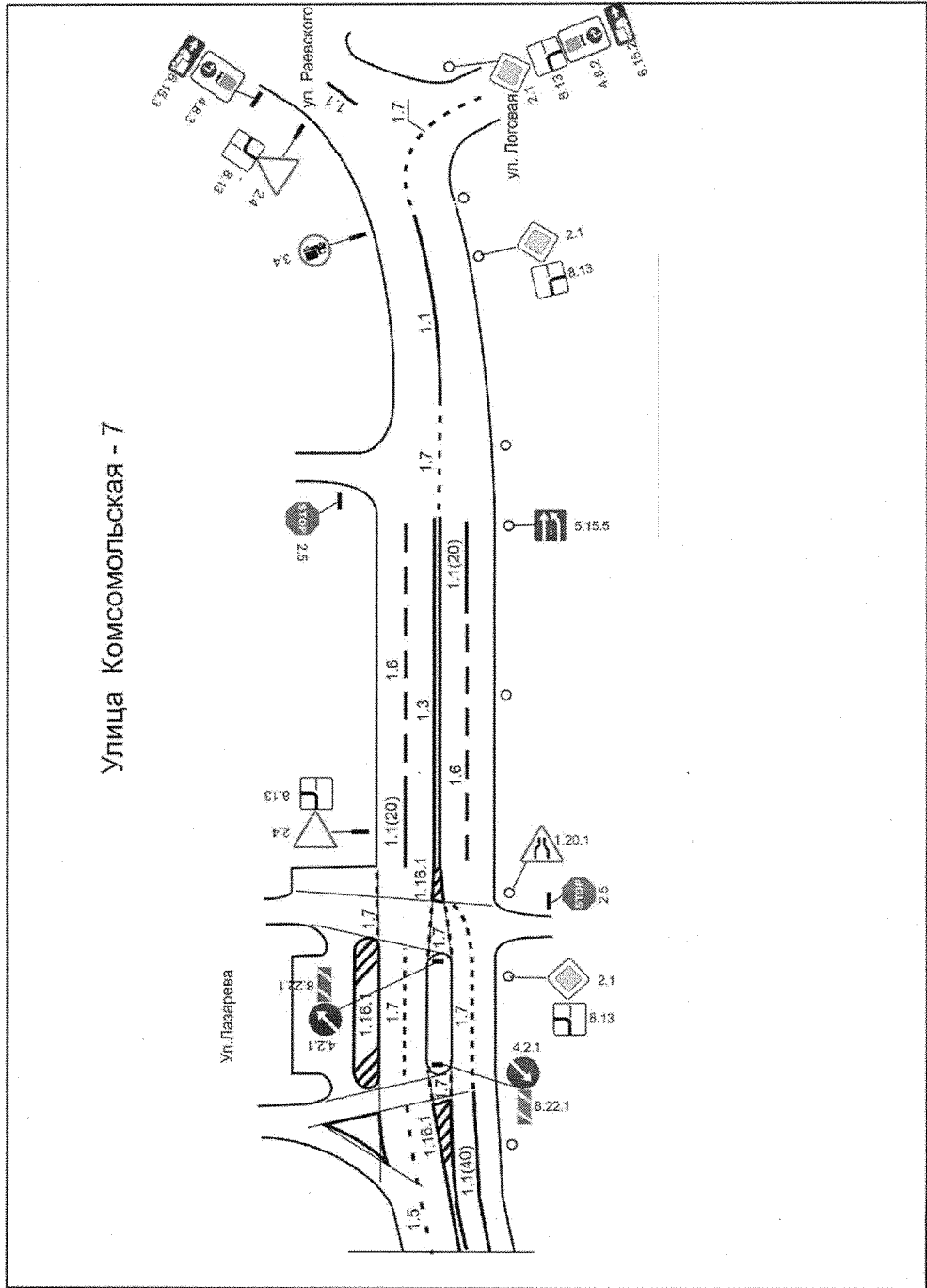



Приложение № 46  
к постановлению администрации  
Губкинского городского округа  
от «16» октября 2023 г. № 1430-ка

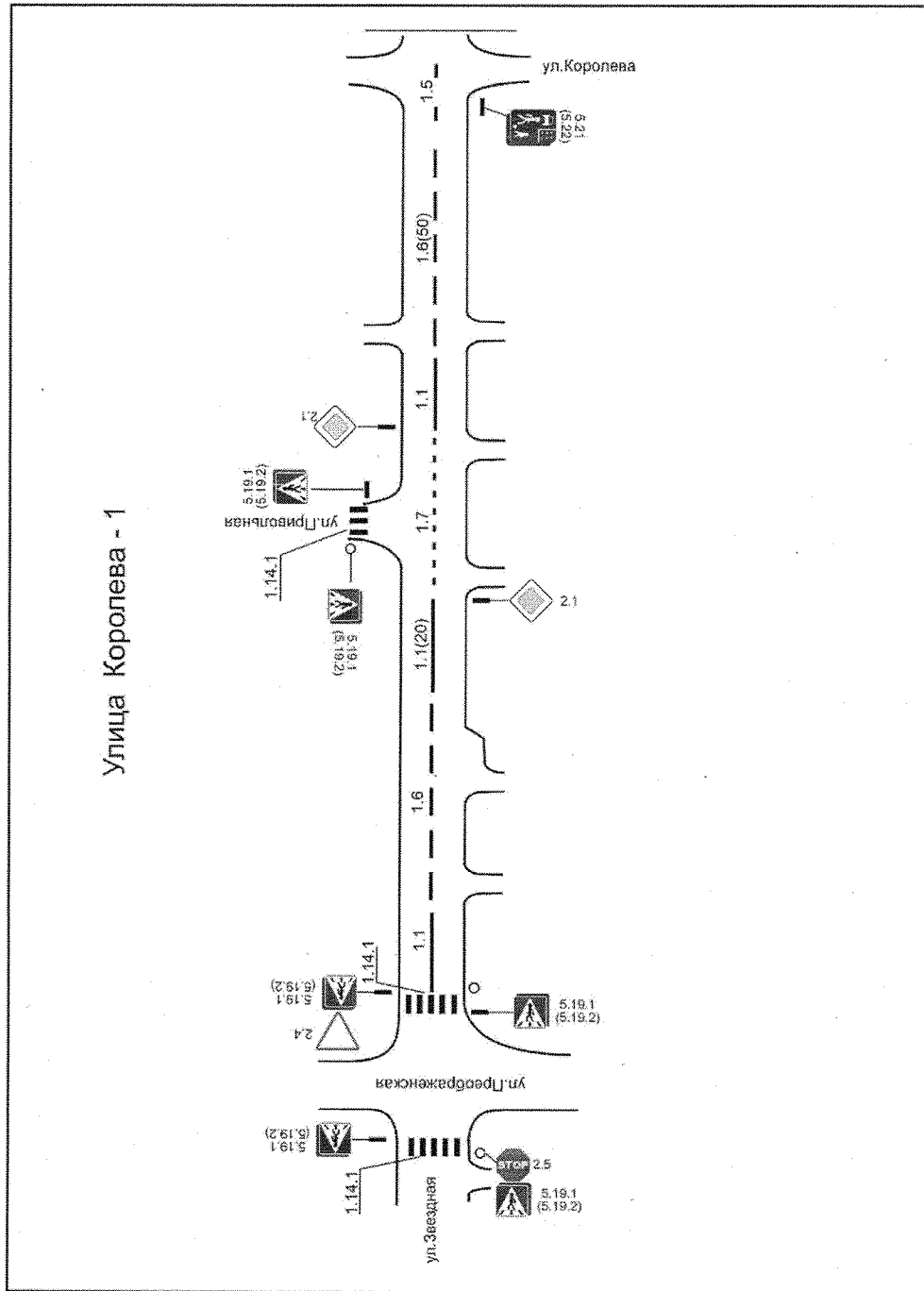



Приложение № 48  
к постановлению администрации  
Губкинского городского округа  
от «16» октября 2023 г. № 1430-на

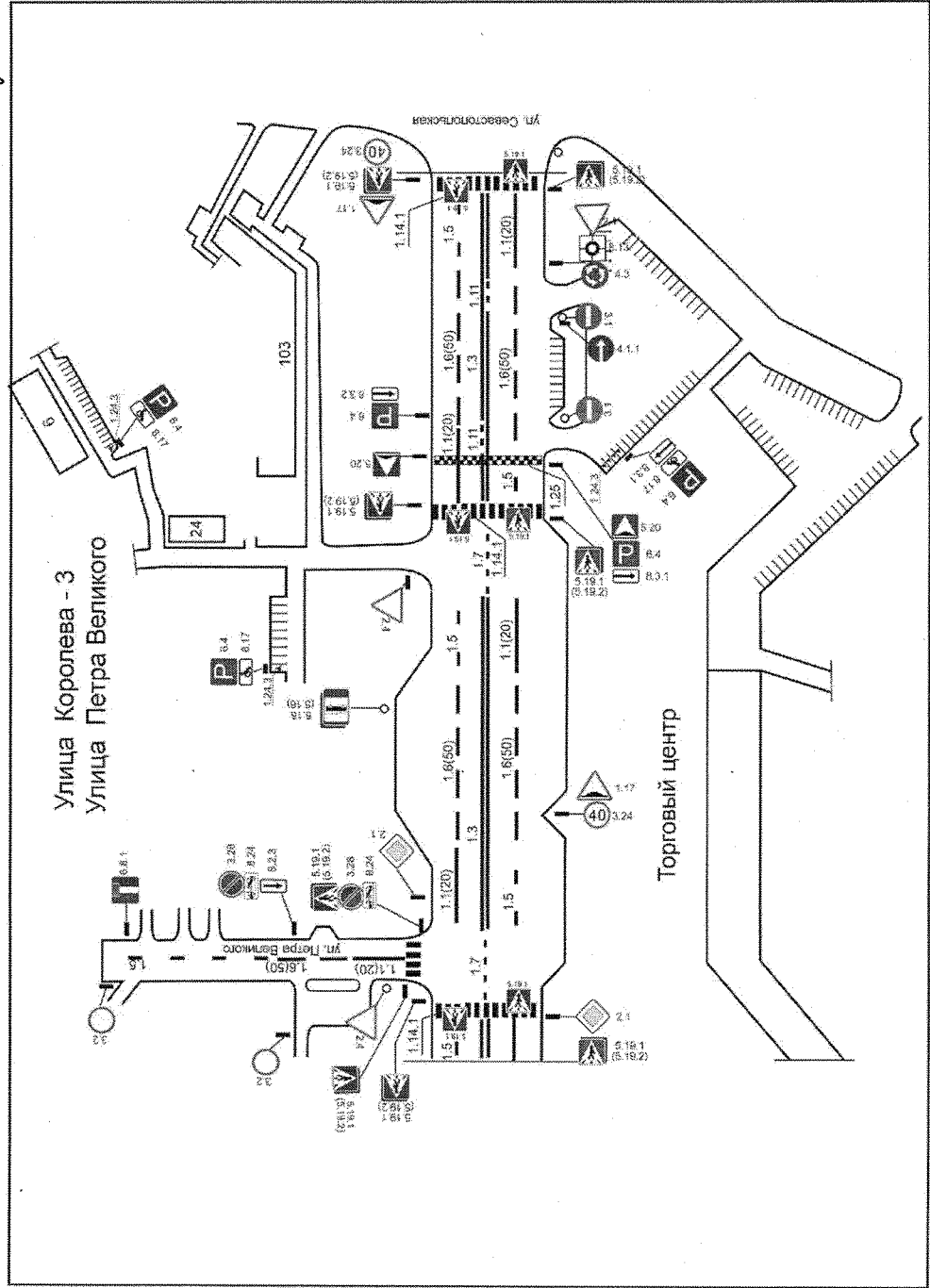

Приложение № 49  
к постановлению администрации  
Губинского городского округа  
от «16» сентября 2023 г. № 130-па

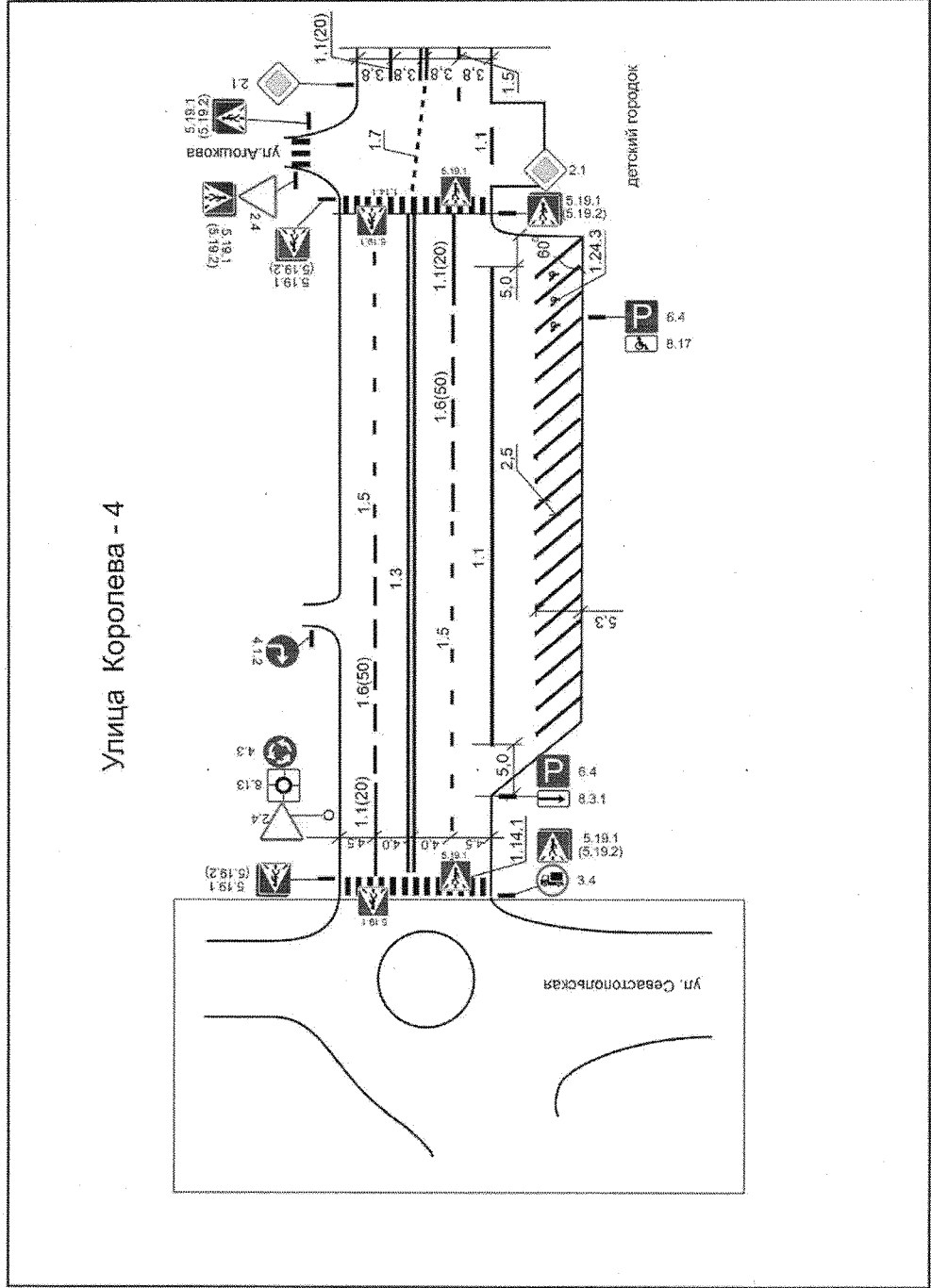



Приложение № 51  
к постановлению администрации  
Губкинского городского округа  
от «16» октября 2023 г. № 1430-мк

Улица Королева - 6

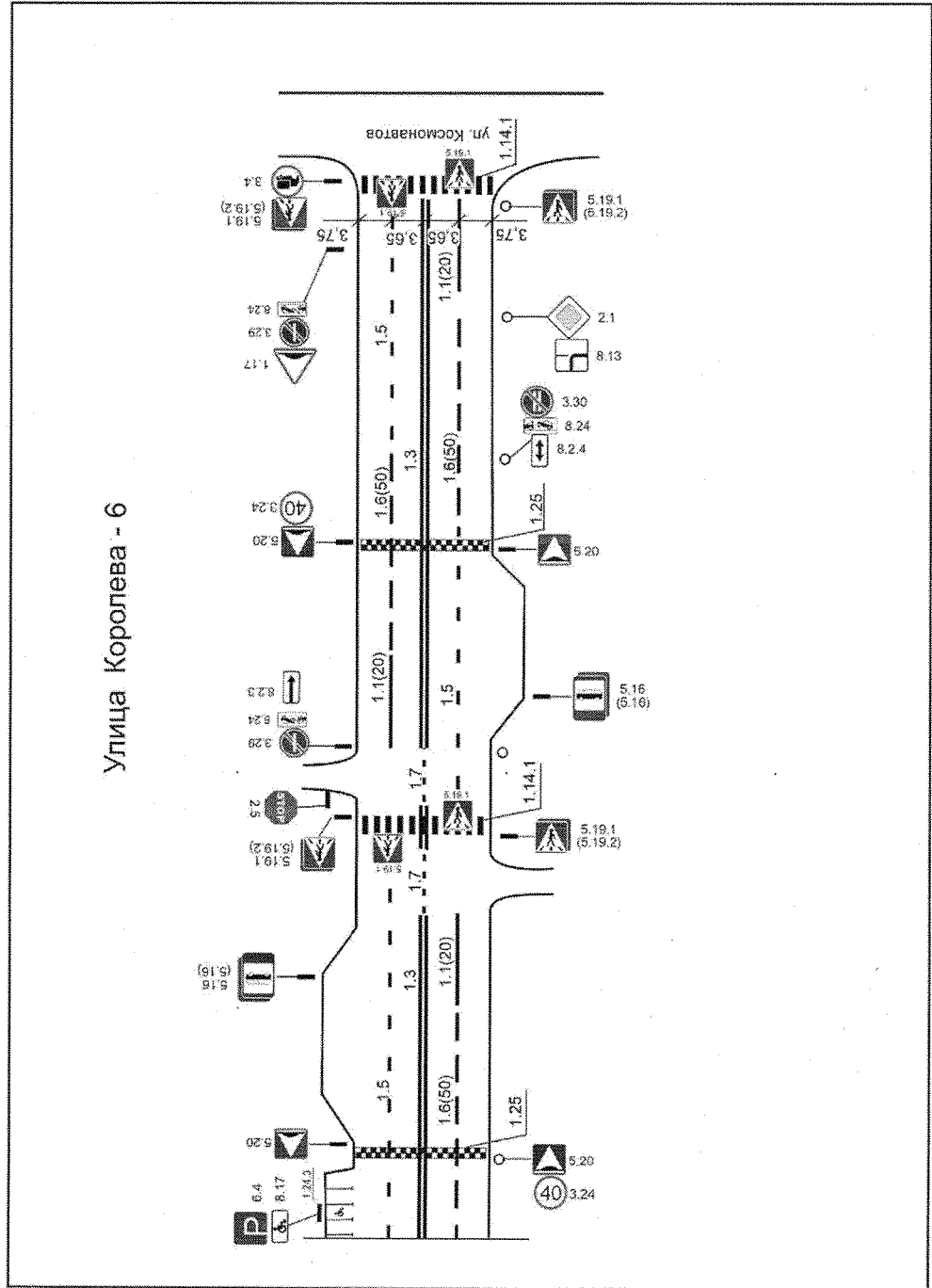



Приложение № 53  
к постановлению администрации  
Губкинского городского округа  
от «16» *сентября* 2023 г. № 1430-нн

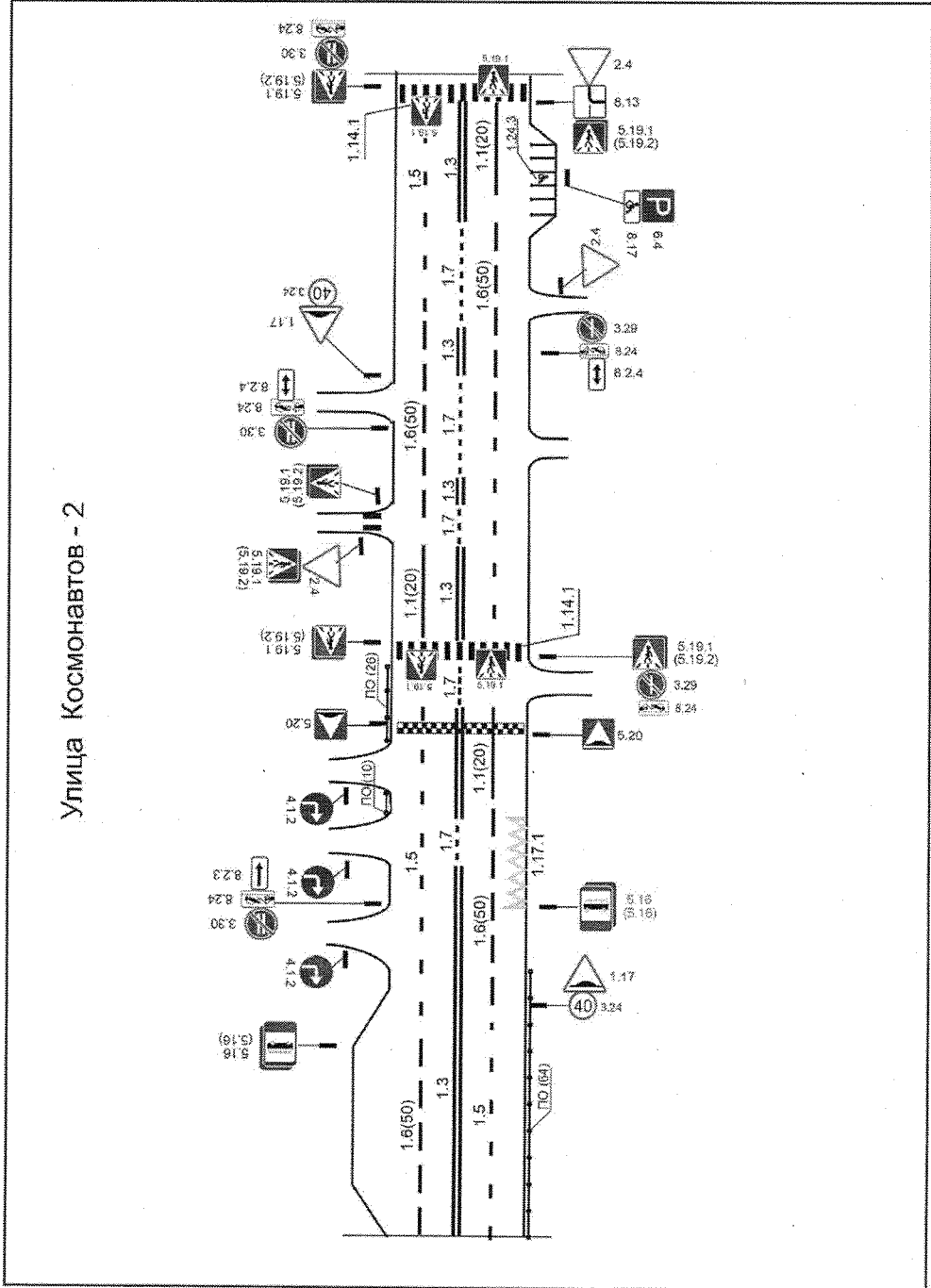



Приложение № 54  
к постановлению администрации  
Губинского городского округа  
от «16» Сентября 2023 г. № 1430-ПА

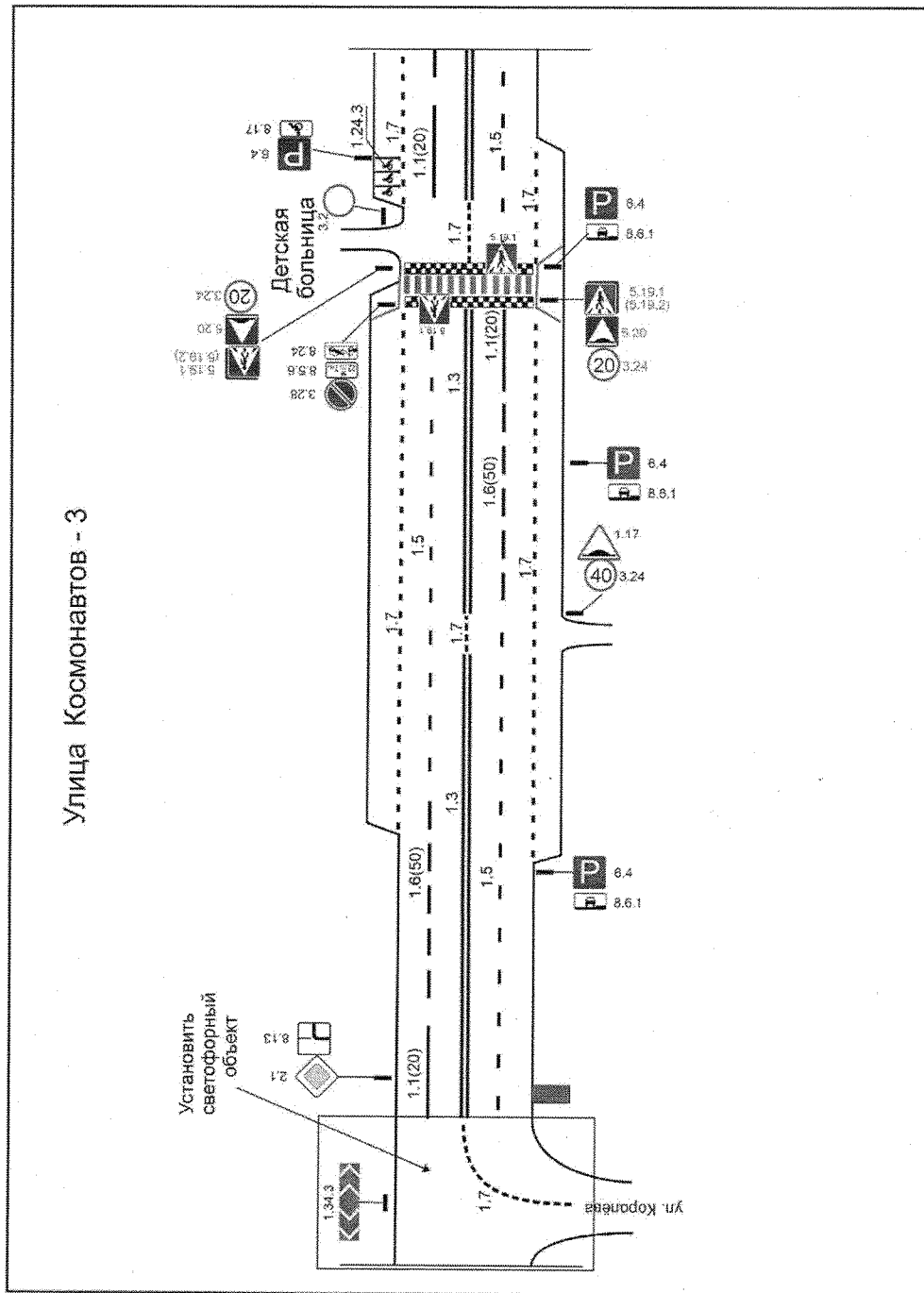

Приложение № 55  
к постановлению администрации  
Губкинского городского округа  
от «16» *сентября* 2023 г. № 1430-нл

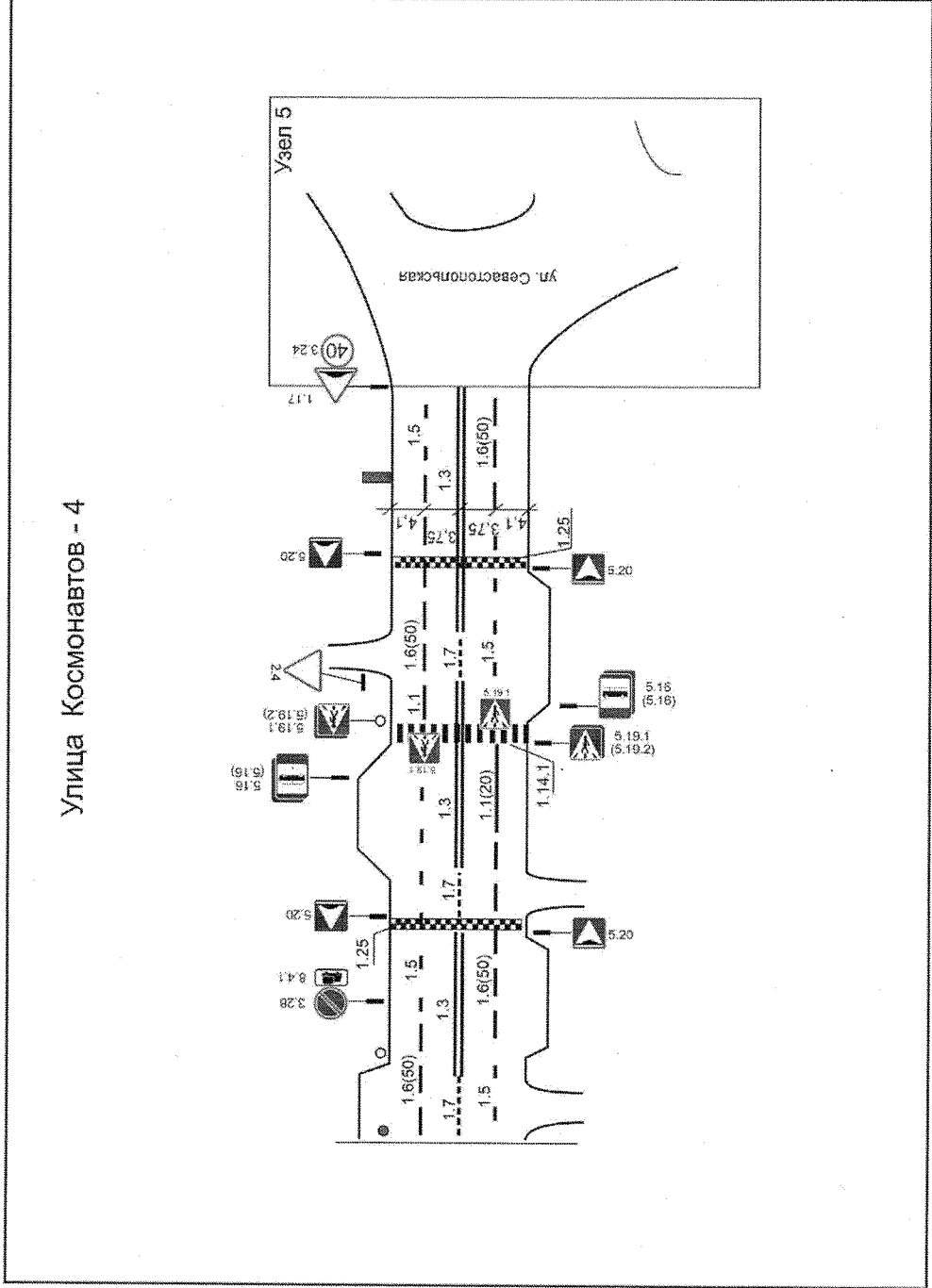

Приложение № 56  
к постановлению администрации  
Губкинского городского округа  
от «16» *сентября* 2023 г. № 1430-м/а

Улица Лазарева - 1

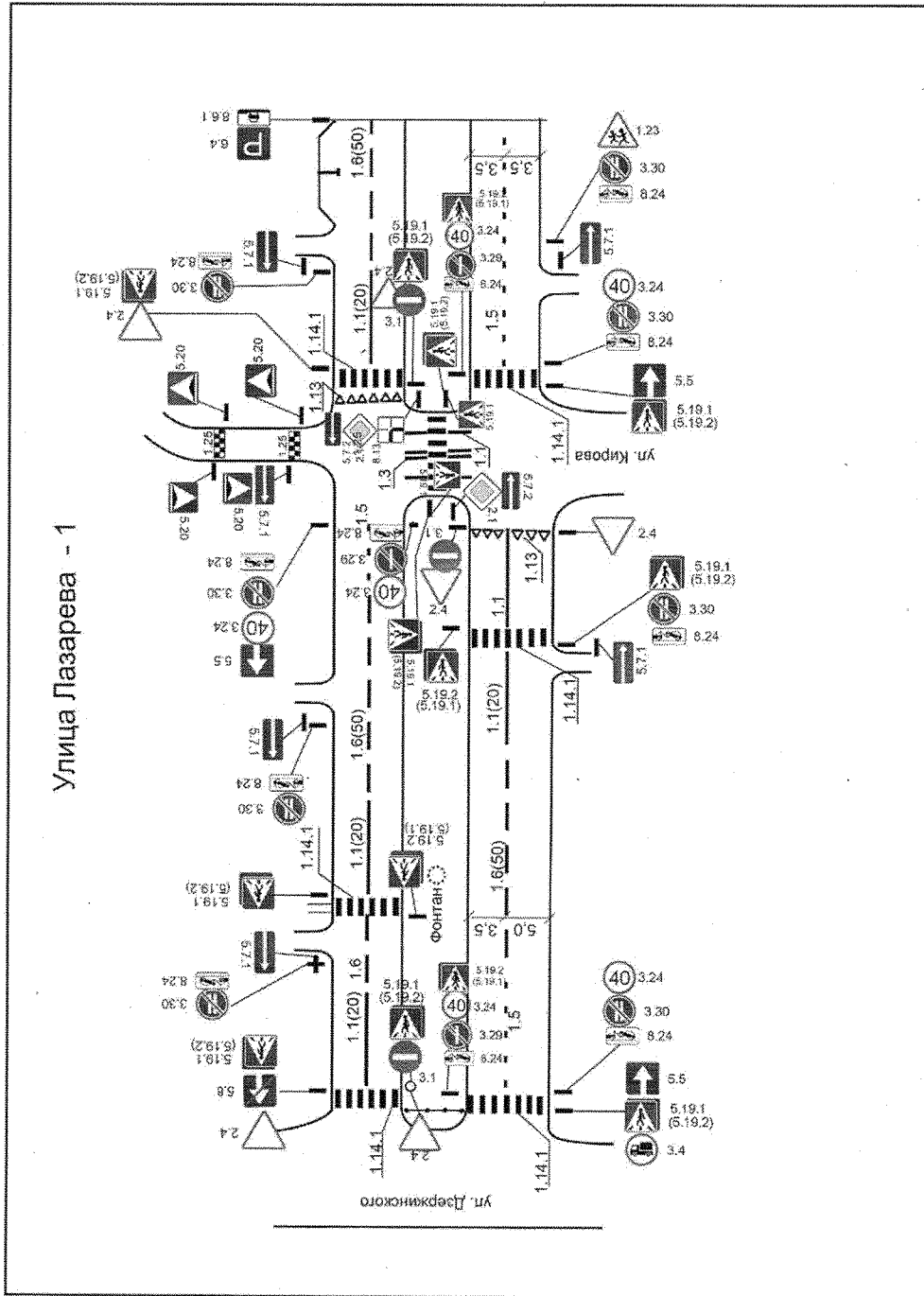

Приложение № 57  
к постановлению администрации  
Губкинского городского округа  
от «16» октября 2023 г. № 1430-н/а

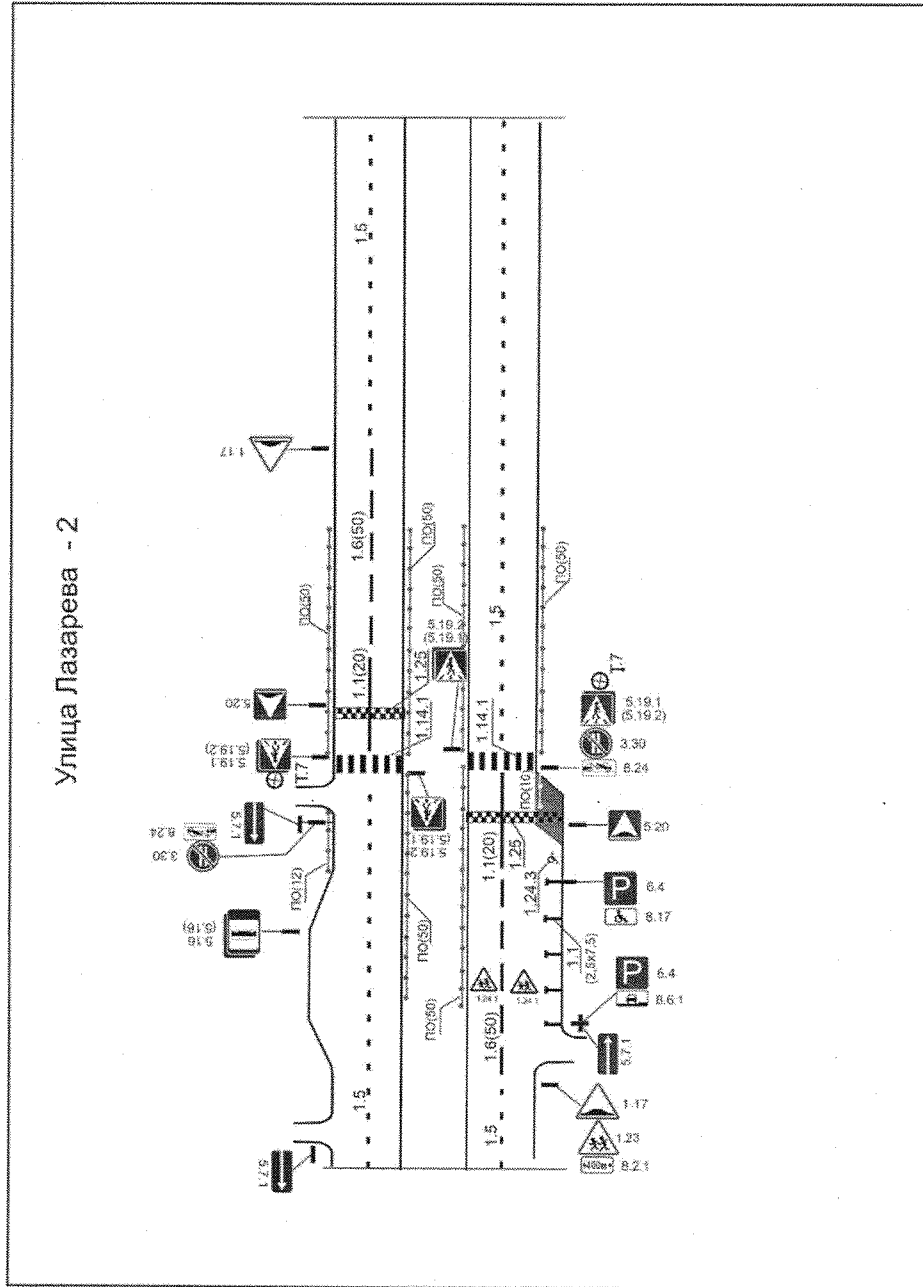

Приложение № 58  
к постановлению администрации  
Губкинского городского округа  
от «16» *сентября* 2023 г. № 1430-м

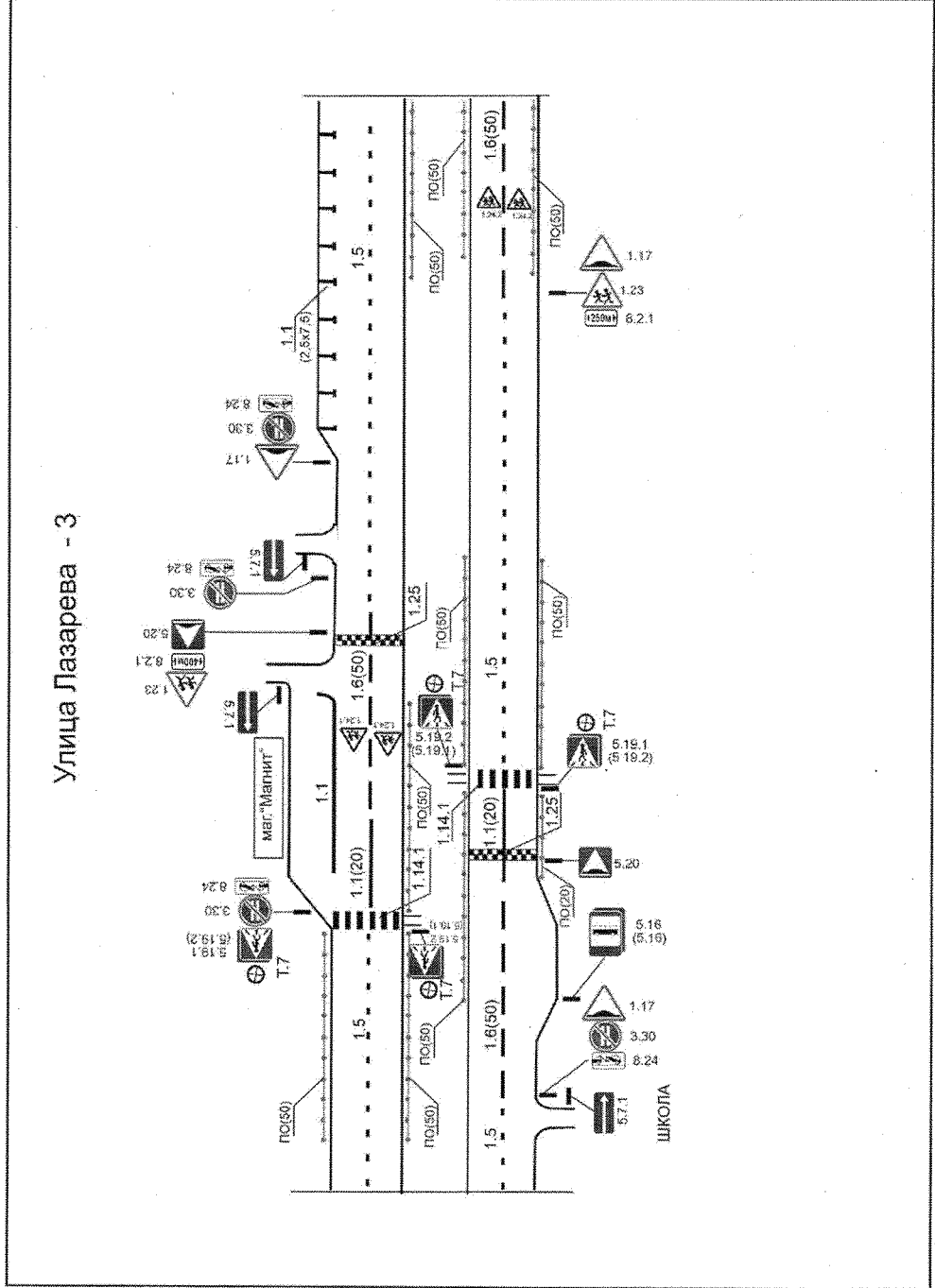

Приложение № 59  
к постановлению администрации  
Губкинского городского округа  
от «16» сентября 2023 г. № 1430-1/а

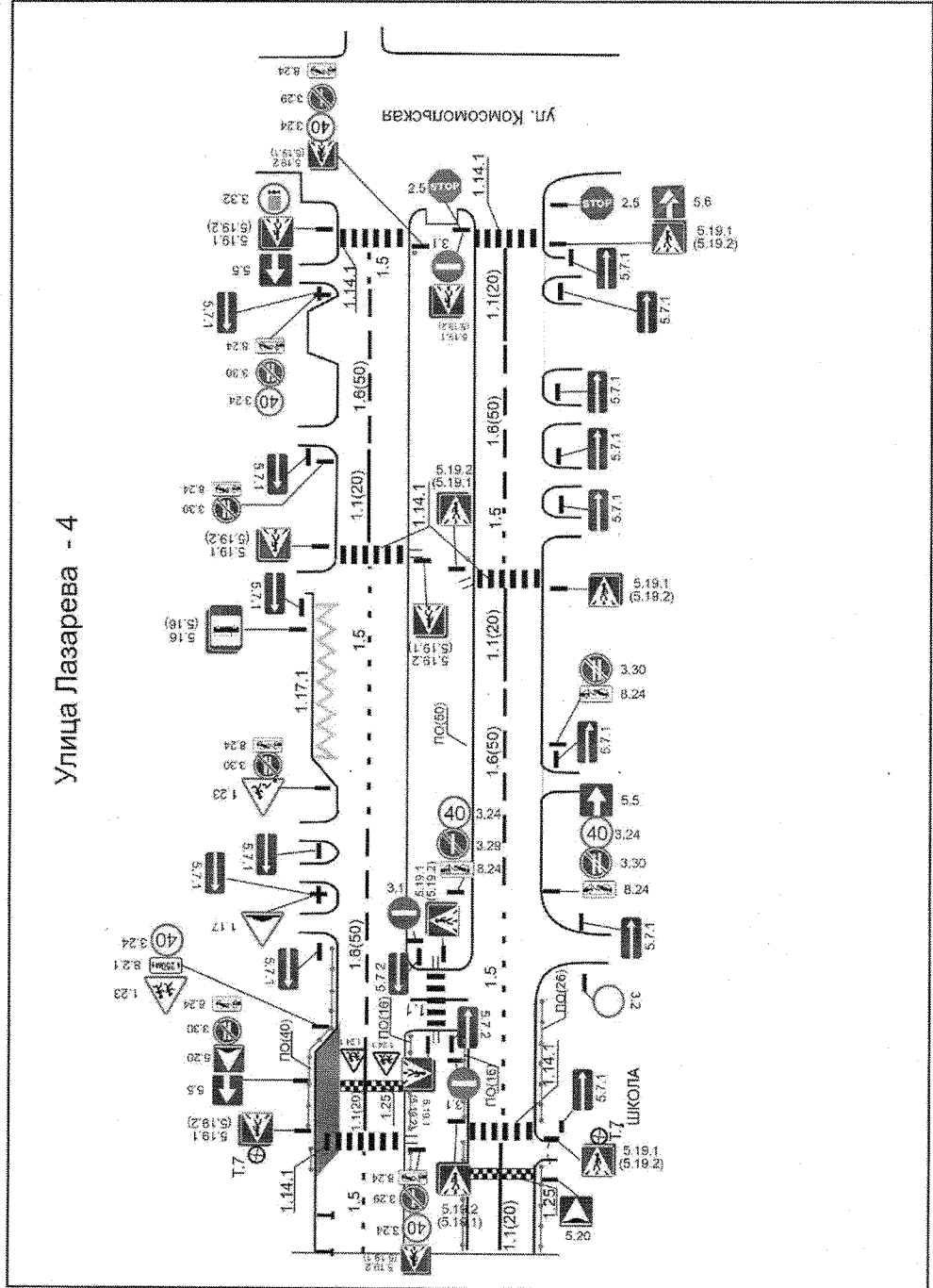

Приложение № 60  
 к постановлению администрации  
 Губкинского городского округа  
 от «16» сентября 2023 г. № 1430-60

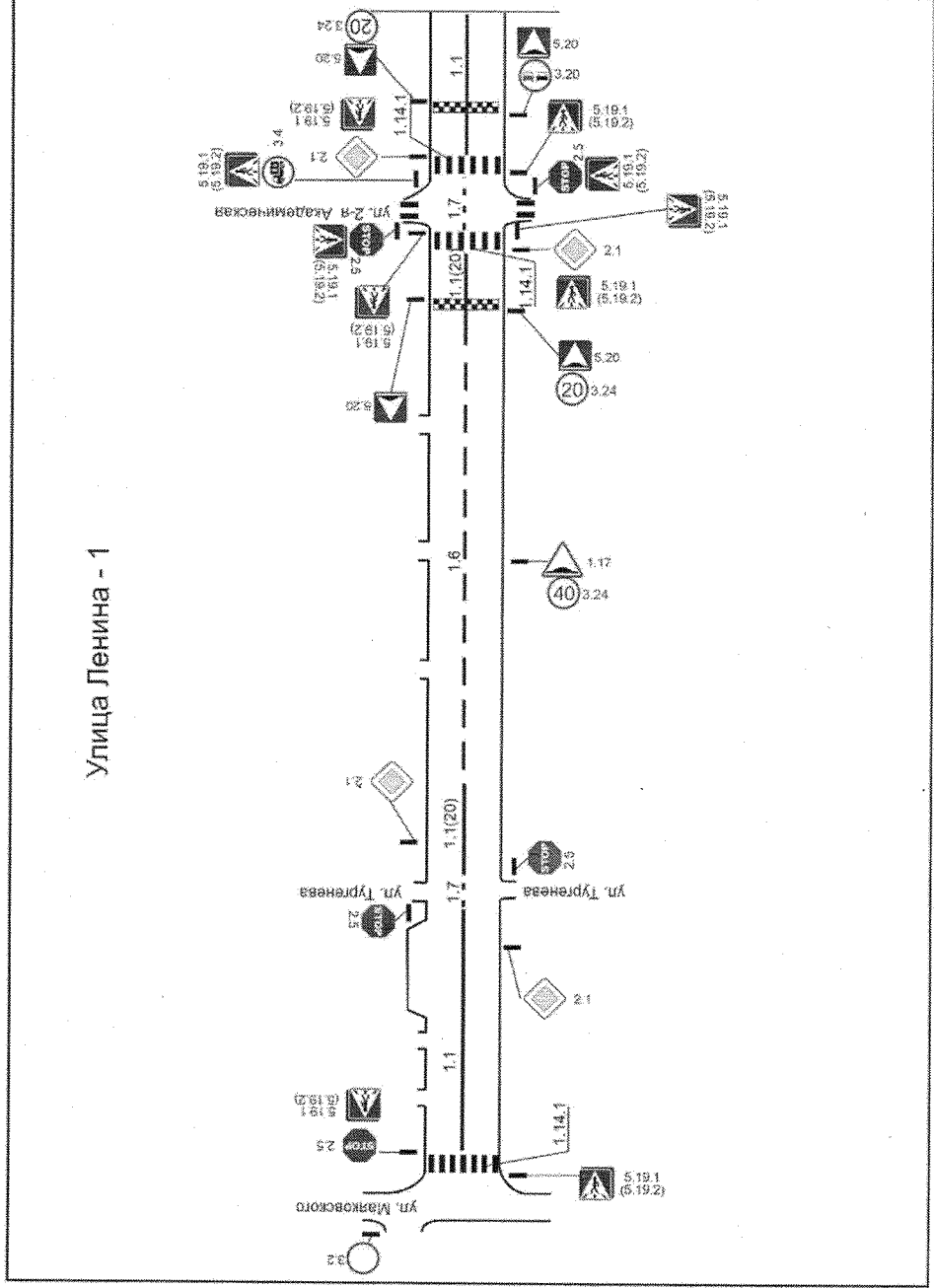

Приложение № 61  
к постановлению администрации  
Губкинского городского округа  
от «16» октября 2023 г. № 1430-ка

Улица Ленина - 2

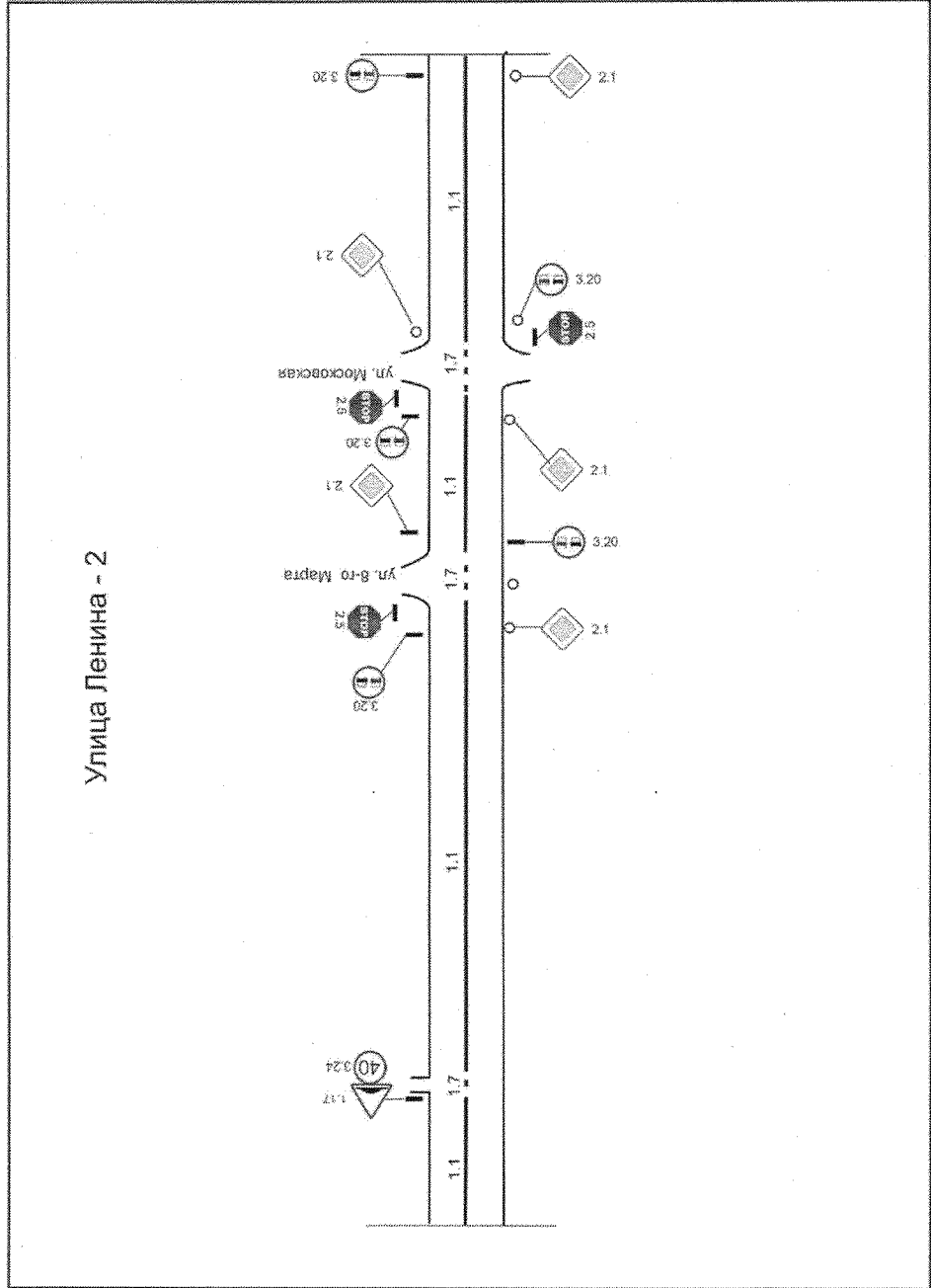



Приложение № 62  
к постановлению администрации  
Губкинского городского округа  
от «16» *августа* 2023 г. № 1430-па

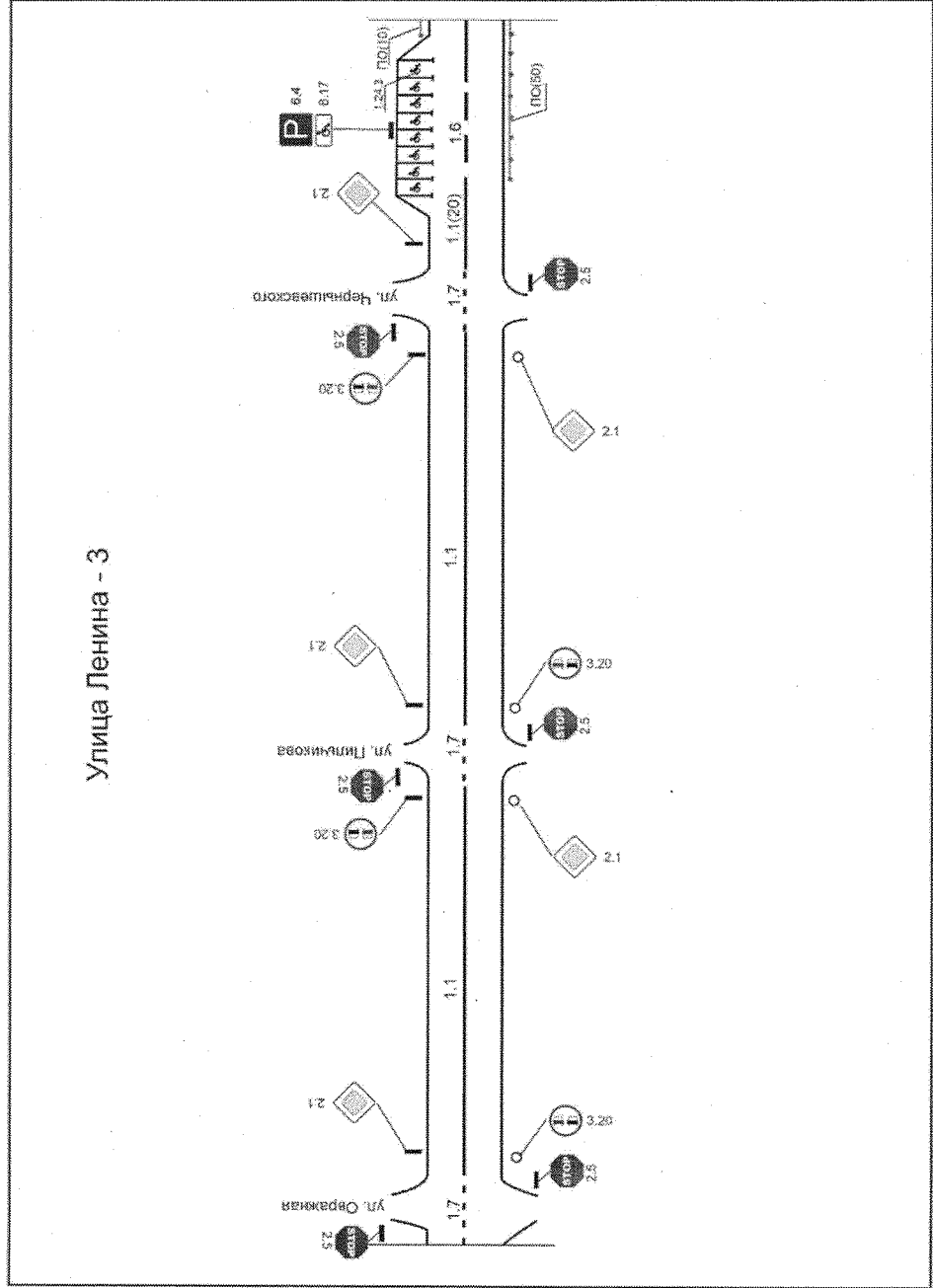

**Приложение № 63**  
**к постановлению администрации**  
**Губкинского городского округа**  
**от «16» сентября 2023 г. № 1430-м/а**

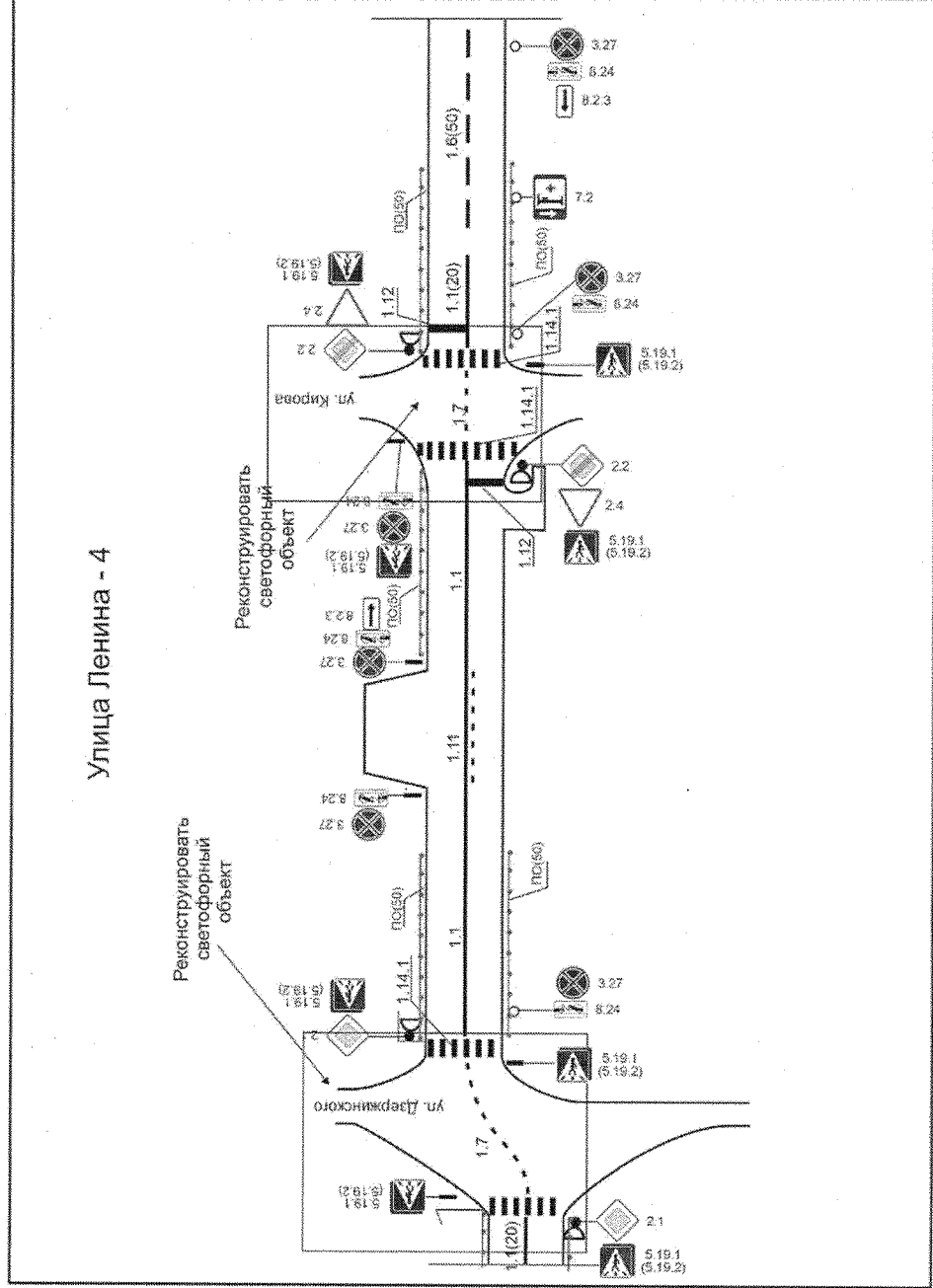

Приложение № 64  
к постановлению администрации  
Губкинского городского округа  
от «16» октября 2023 г. № 1430-на

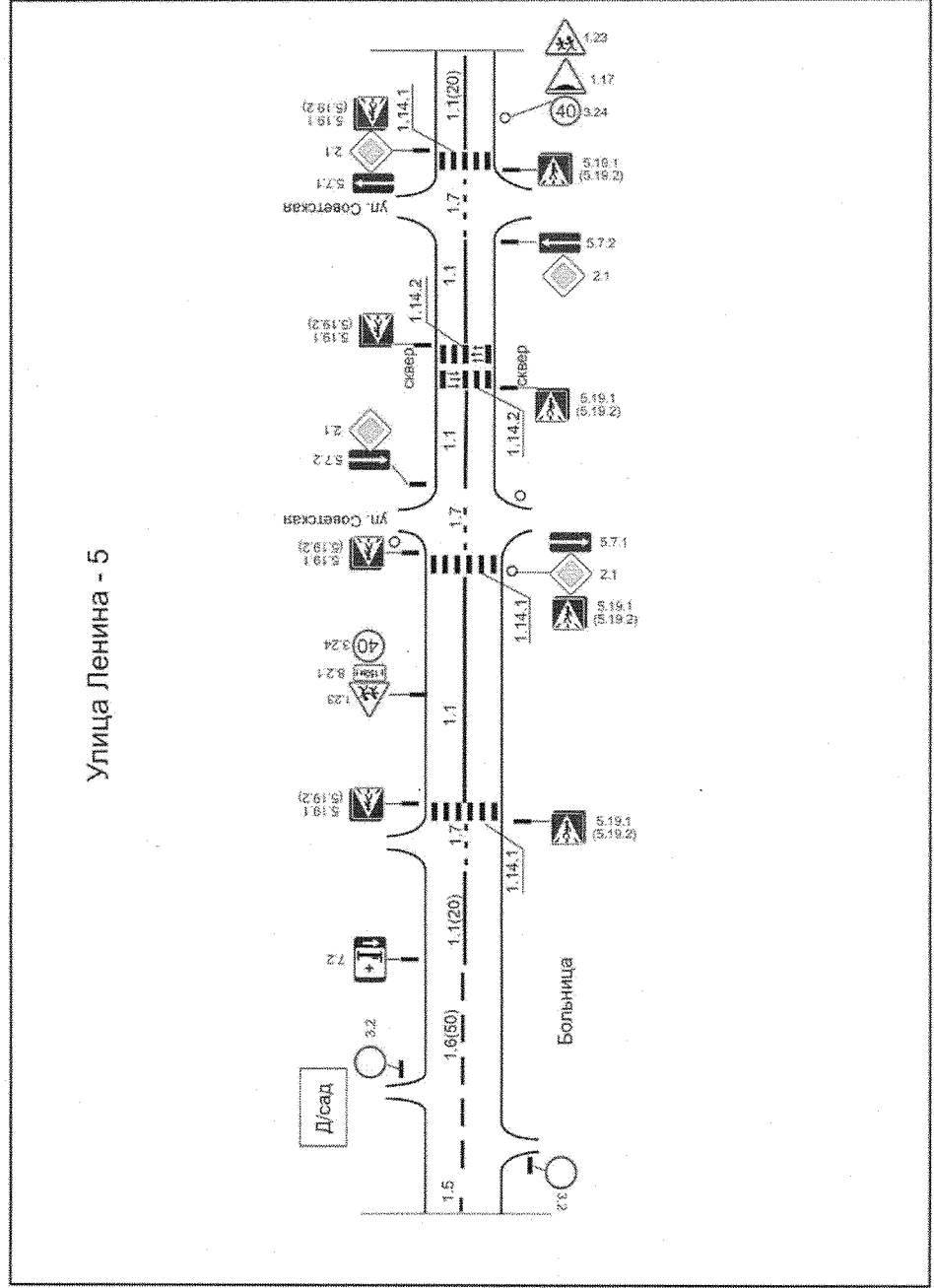

Приложение № 65  
к постановлению администрации  
Губкинского городского округа  
от «16» октября 2023 г. № 140-ка

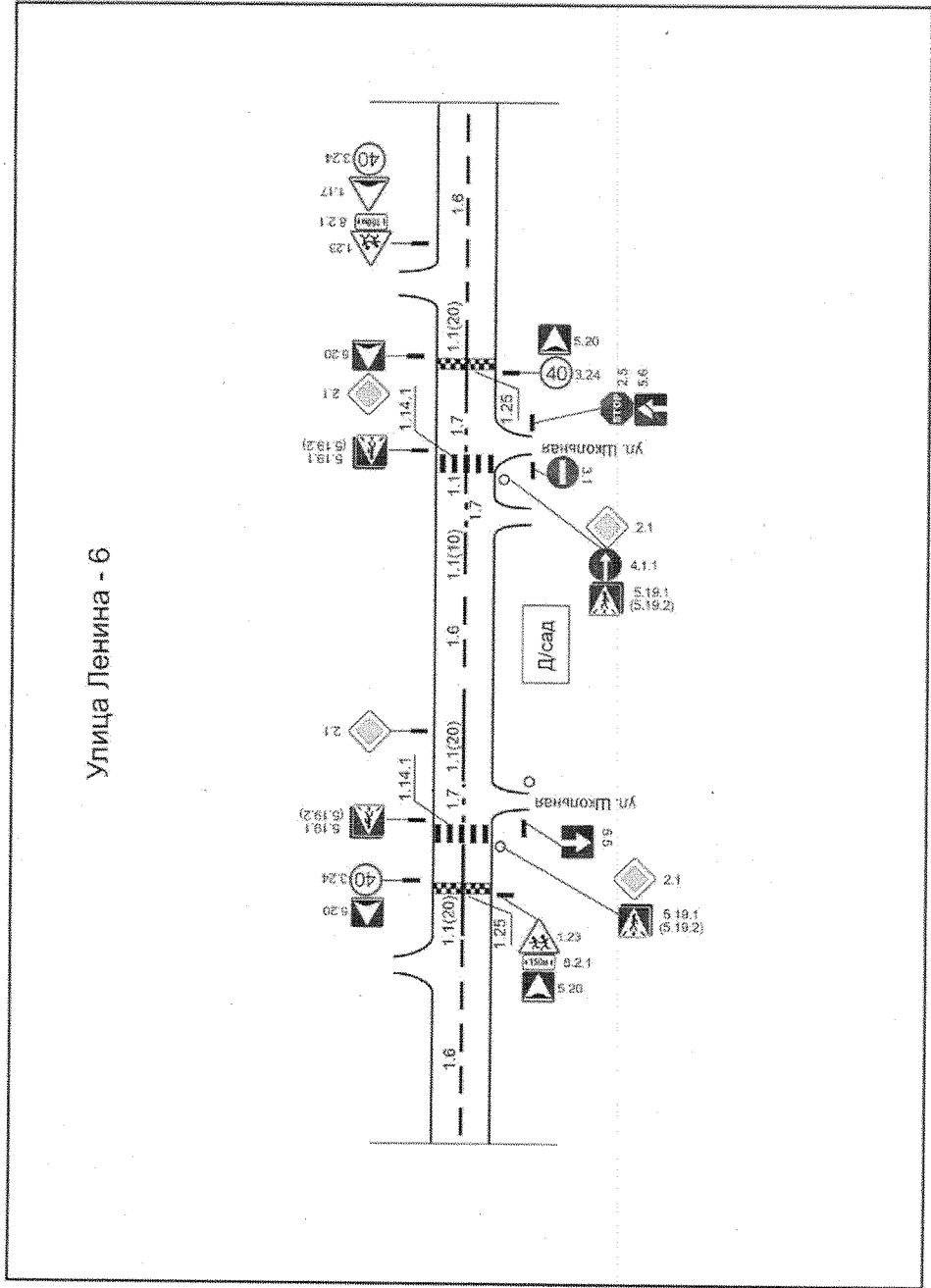

Приложение № 66  
к постановлению администрации  
Губкинского городского округа  
от «16» сентября 2023 г. № 480-м

Улица Ленина - 7

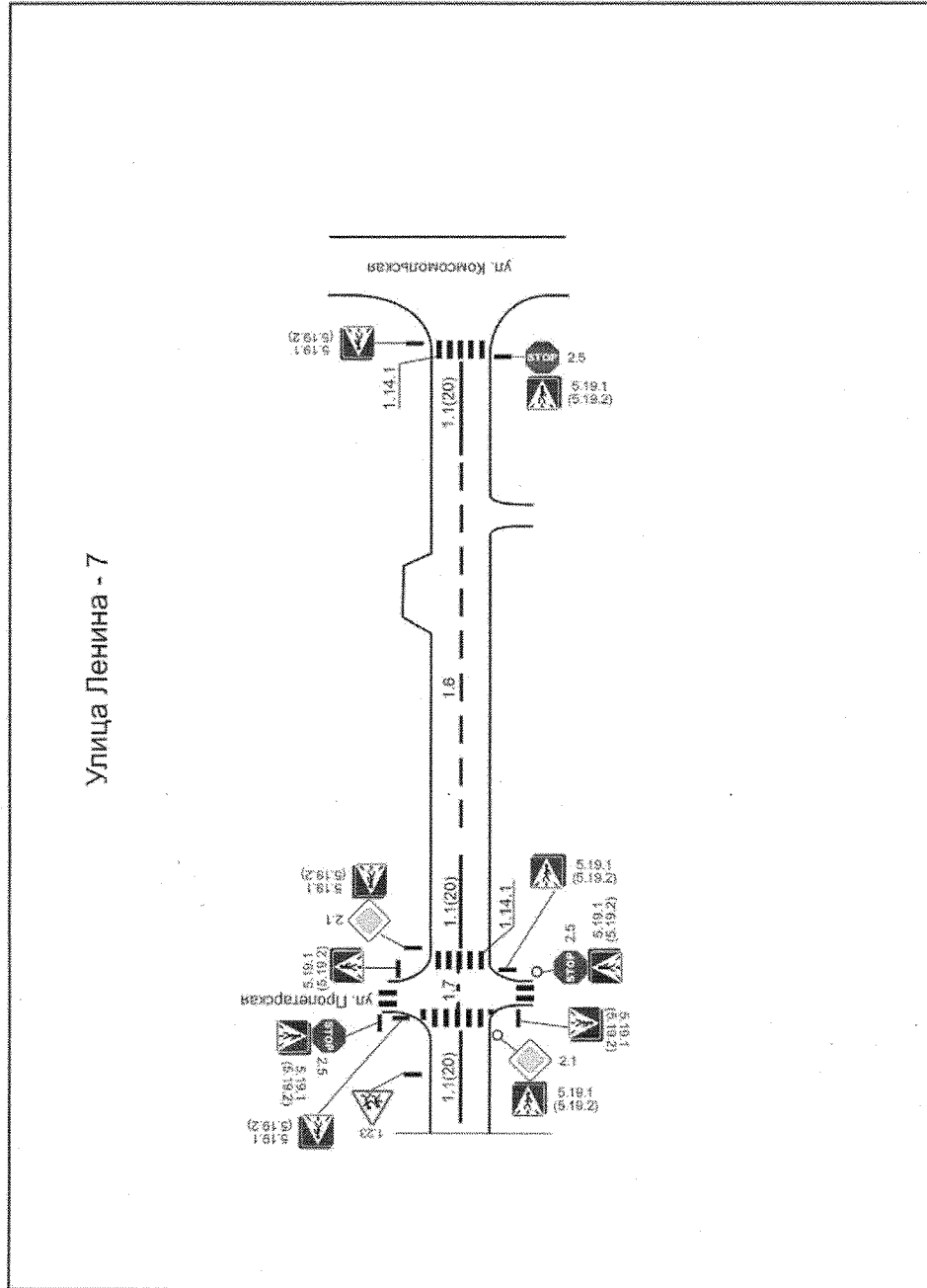

Приложение № 67  
к постановлению администрации  
Губкинского городского округа  
от «16» Сентября 2023 г. № 1430-100

Улица Маяковского - 1

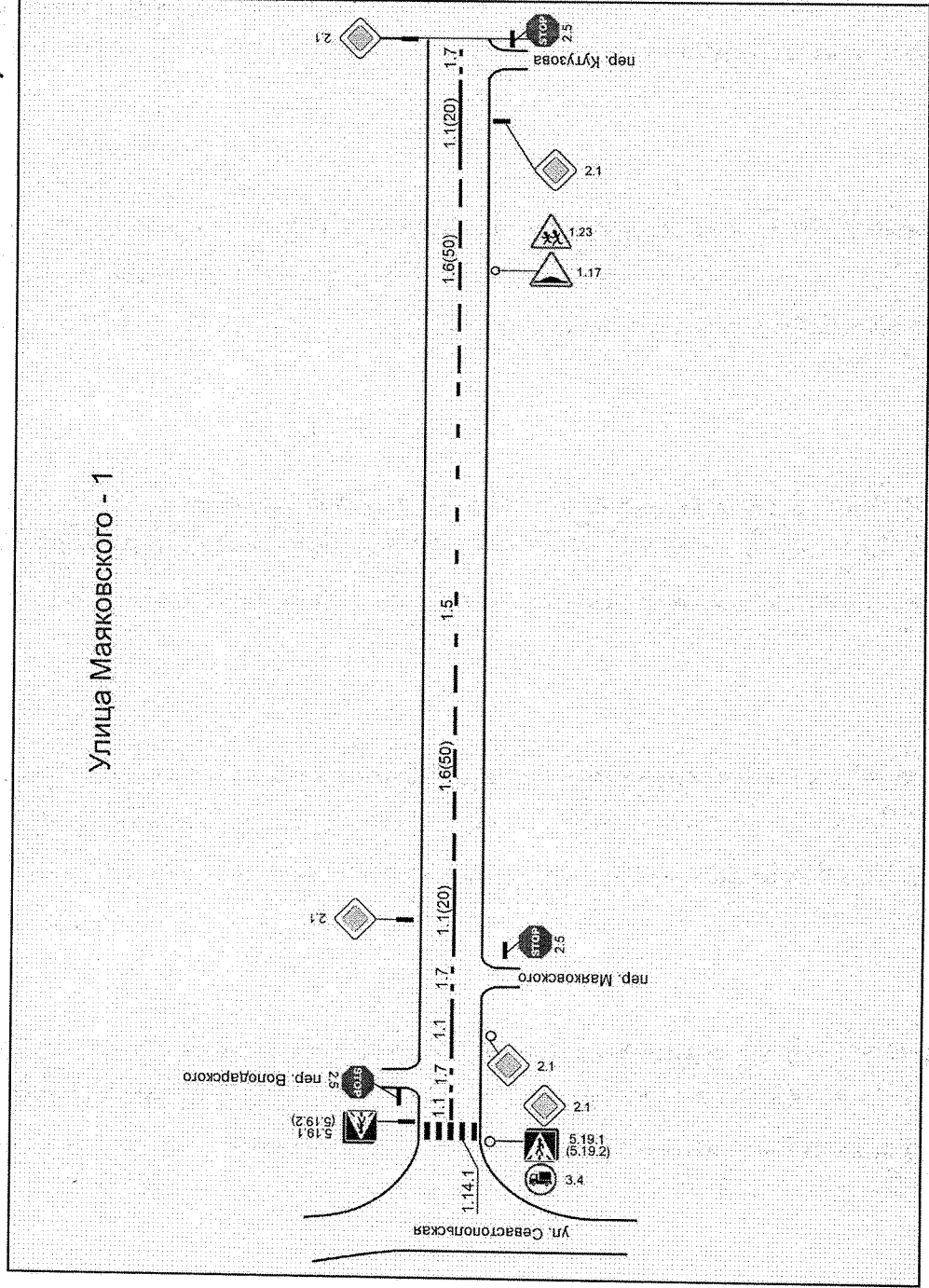







Приложение № 70  
к постановлению администрации  
Губкинского городского округа  
от «16» сентября 2023 г. № 430-ПА

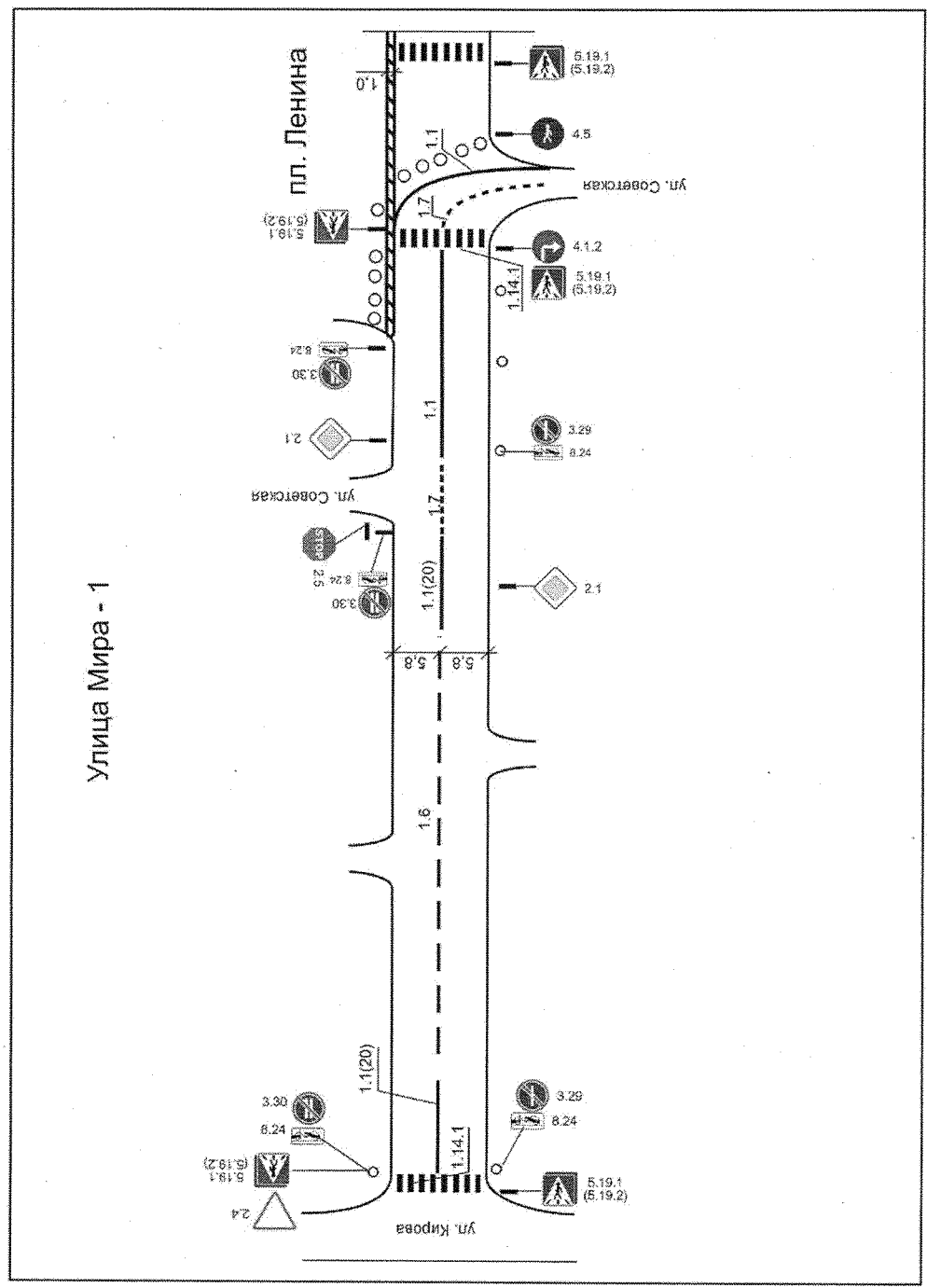

Приложение № 71  
к постановлению администрации  
Губкинского городского округа  
от «16» октября 2023 г. № 1480-ка

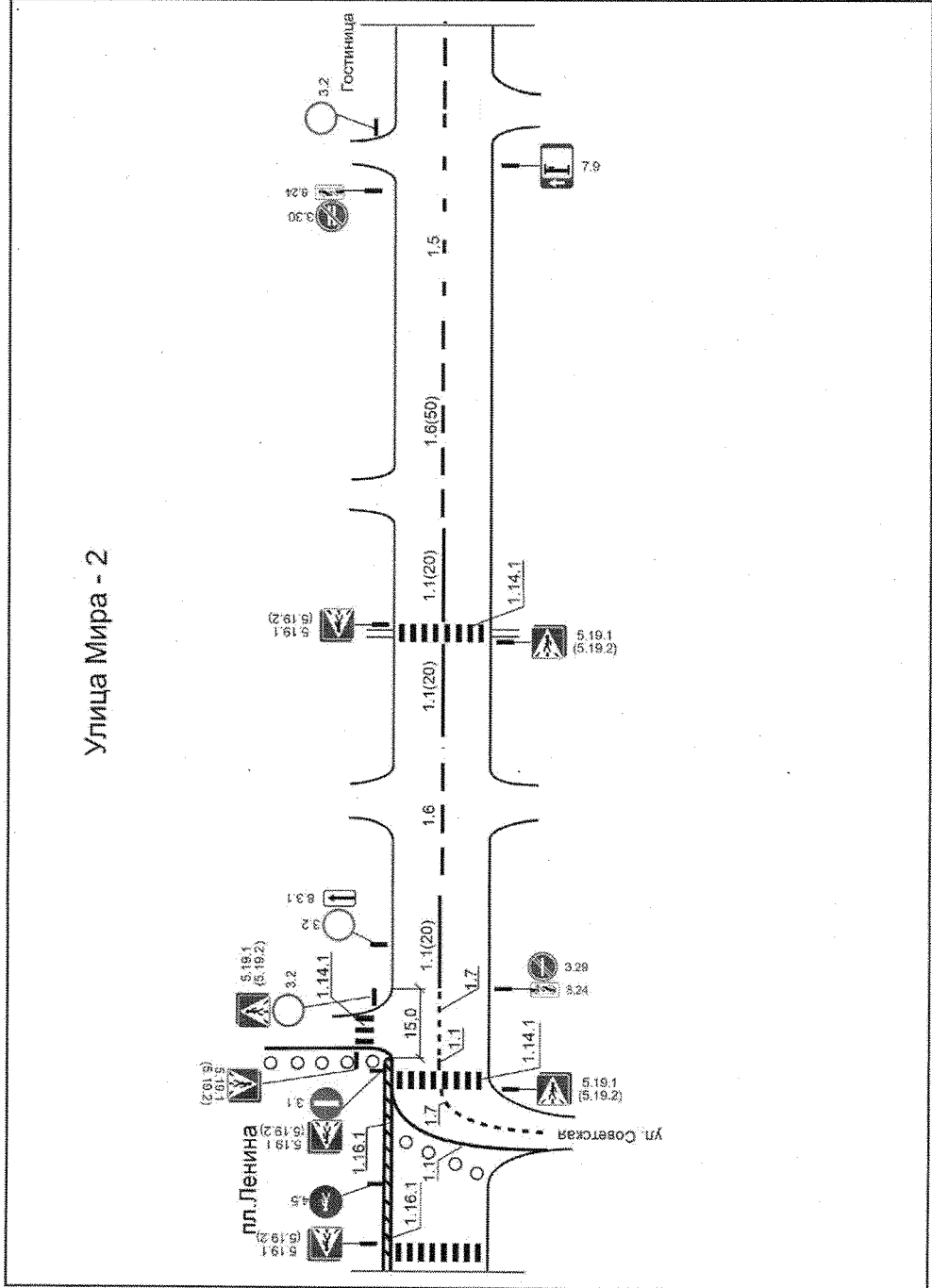

Приложение № 72  
к постановлению администрации  
Губкинского городского округа  
от «06» сентября 2023 г. № 1430-на

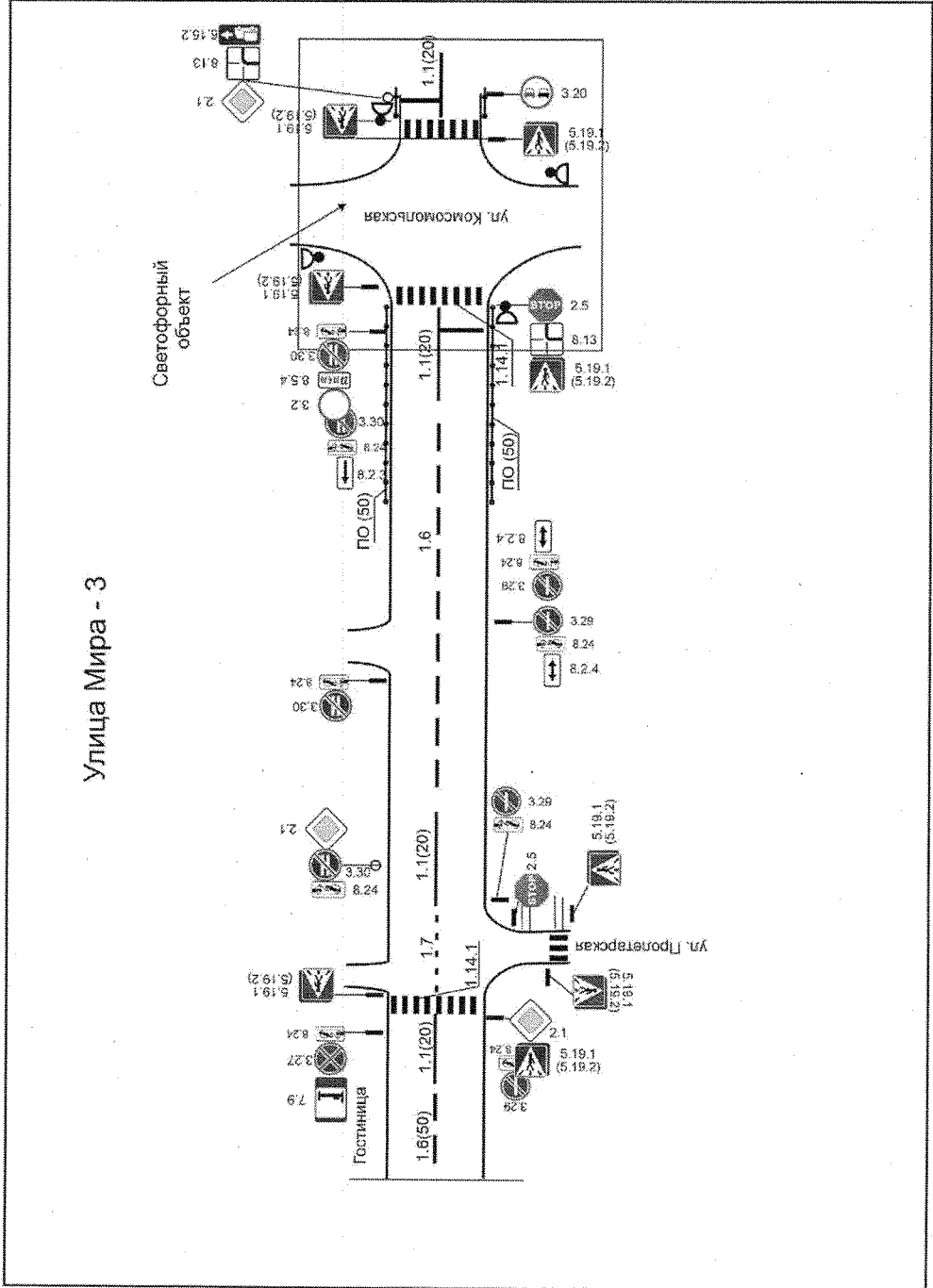

Приложение № 73  
к постановлению администрации  
Губкинского городского округа  
от «16» сентября 2023 г. № 149-па

Улица Мира - 4

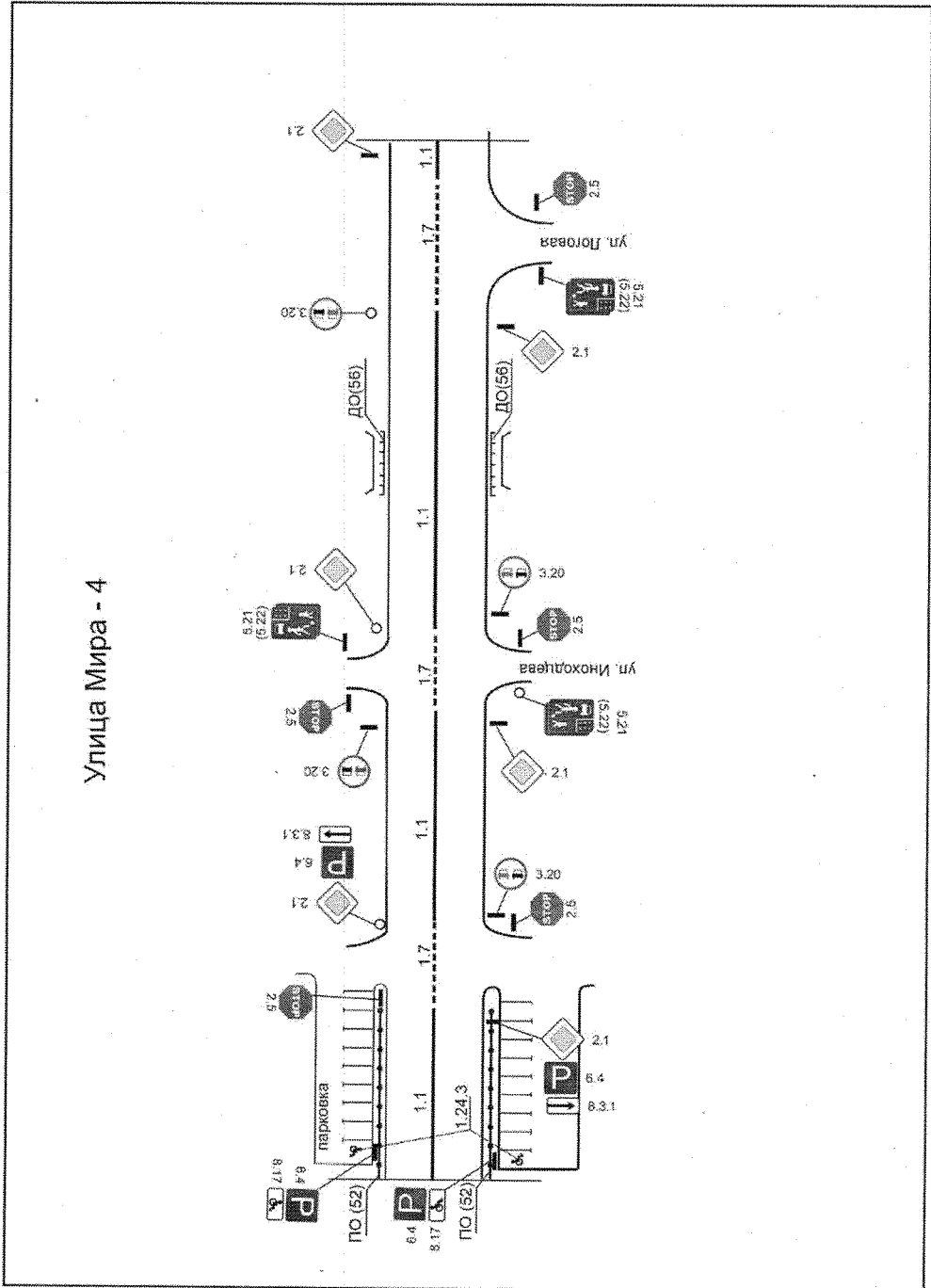

Приложение № 74  
к постановлению администрации  
Губкинского городского округа  
от «16» октября 2023 г. № 140-на

Улица Мира - 5

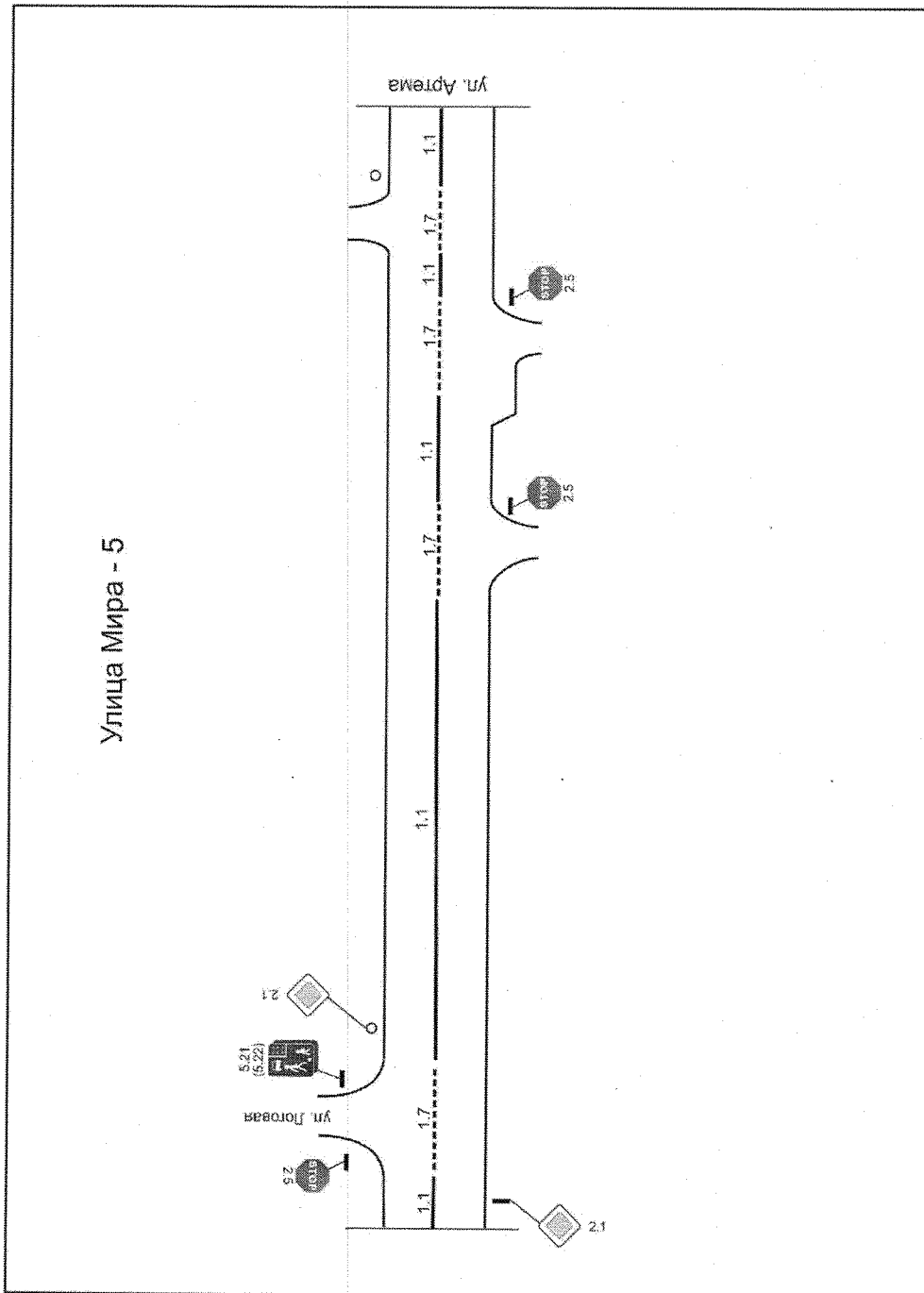

Приложение № 75  
к постановлению администрации  
Губкинского городского округа  
от «16» *сентября* 2023 г. № 1430-18/а

Улица Победы - 1

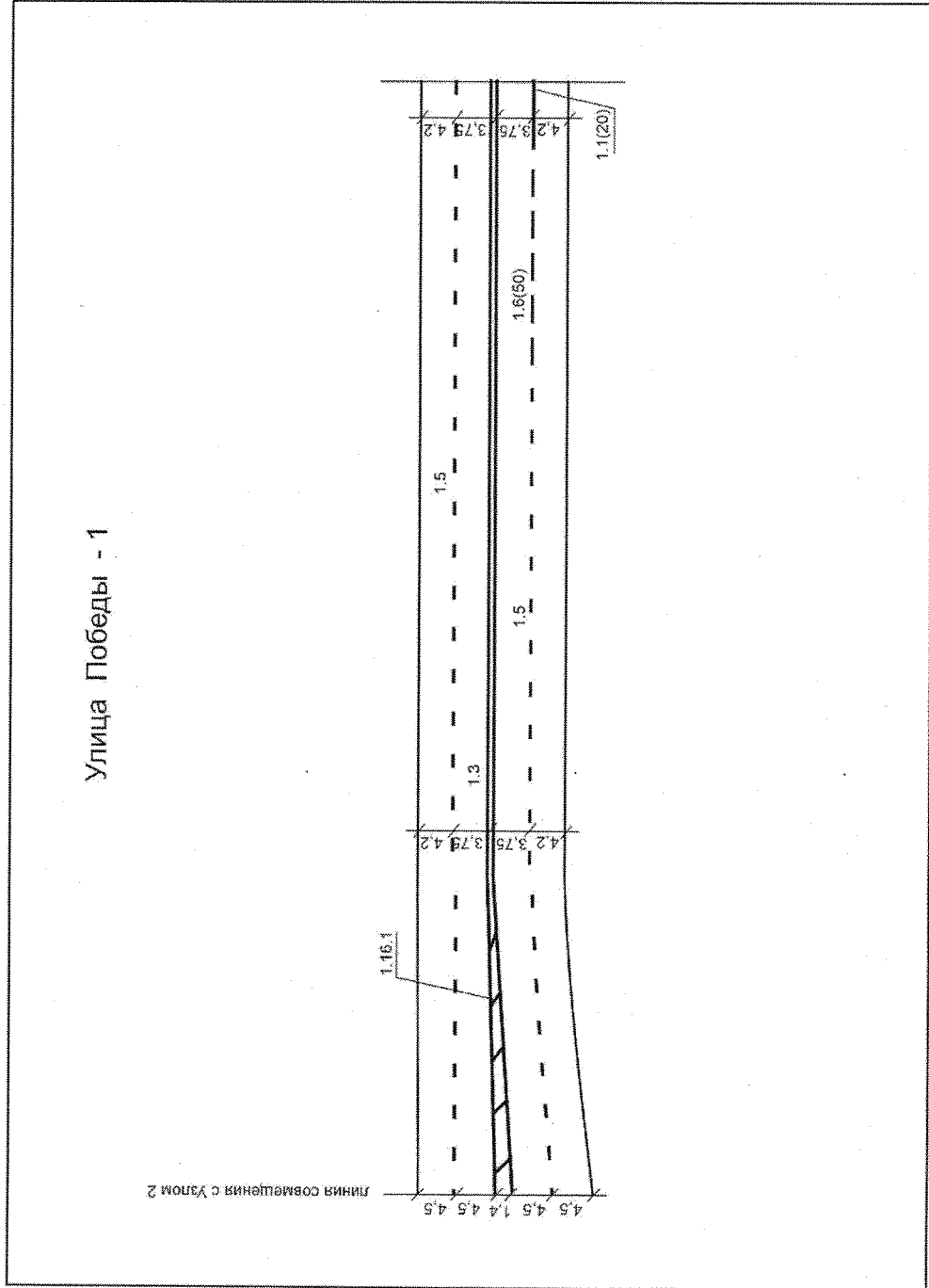

Приложение № 76  
к постановлению администрации  
Губкинского городского округа  
от «16» сентября 2023 г. № 430-11/а

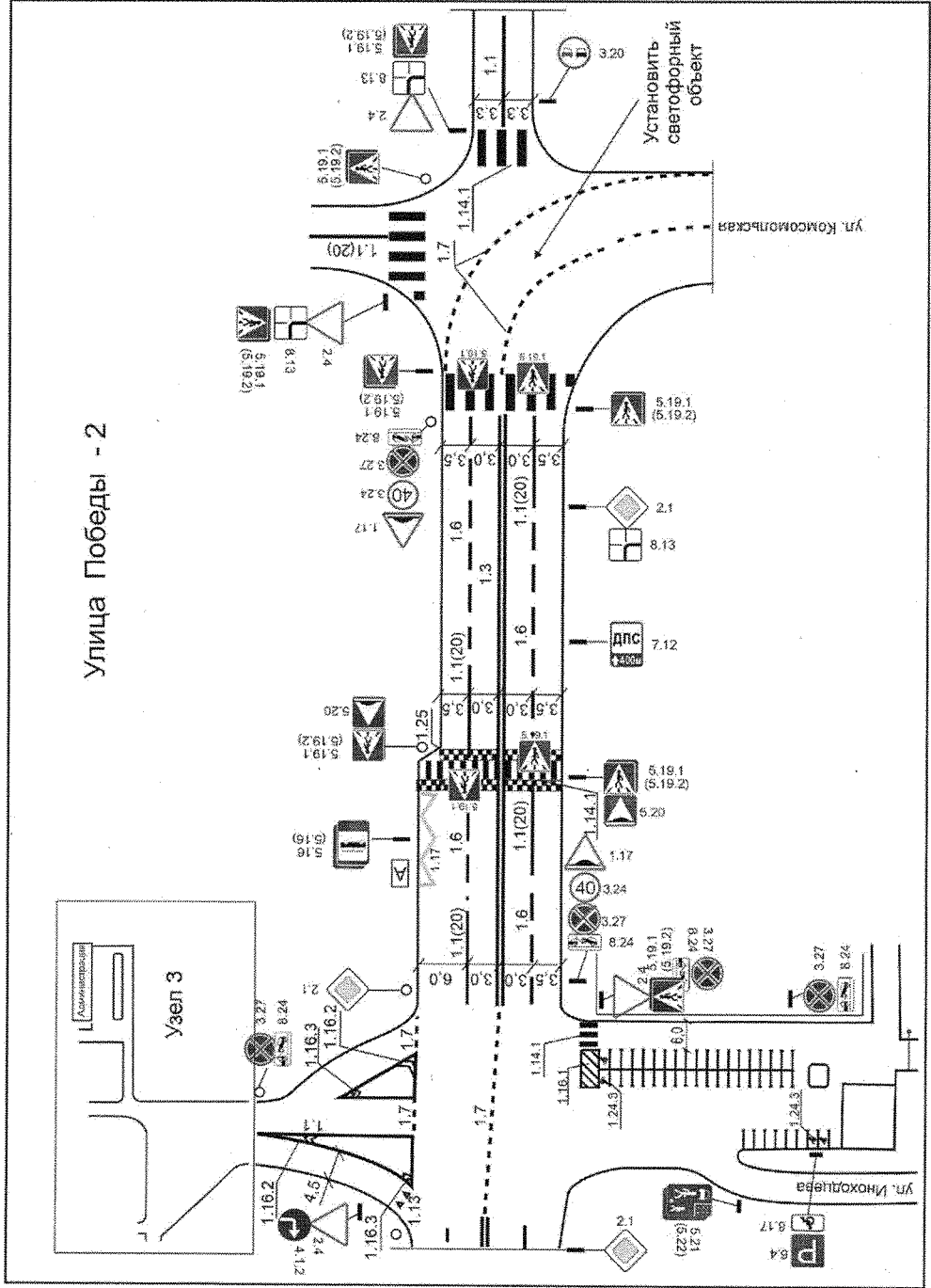









Приложение № 80  
к постановлению администрации  
Губкинского городского округа  
от «16» сентября 2023 г. № 1490-ка

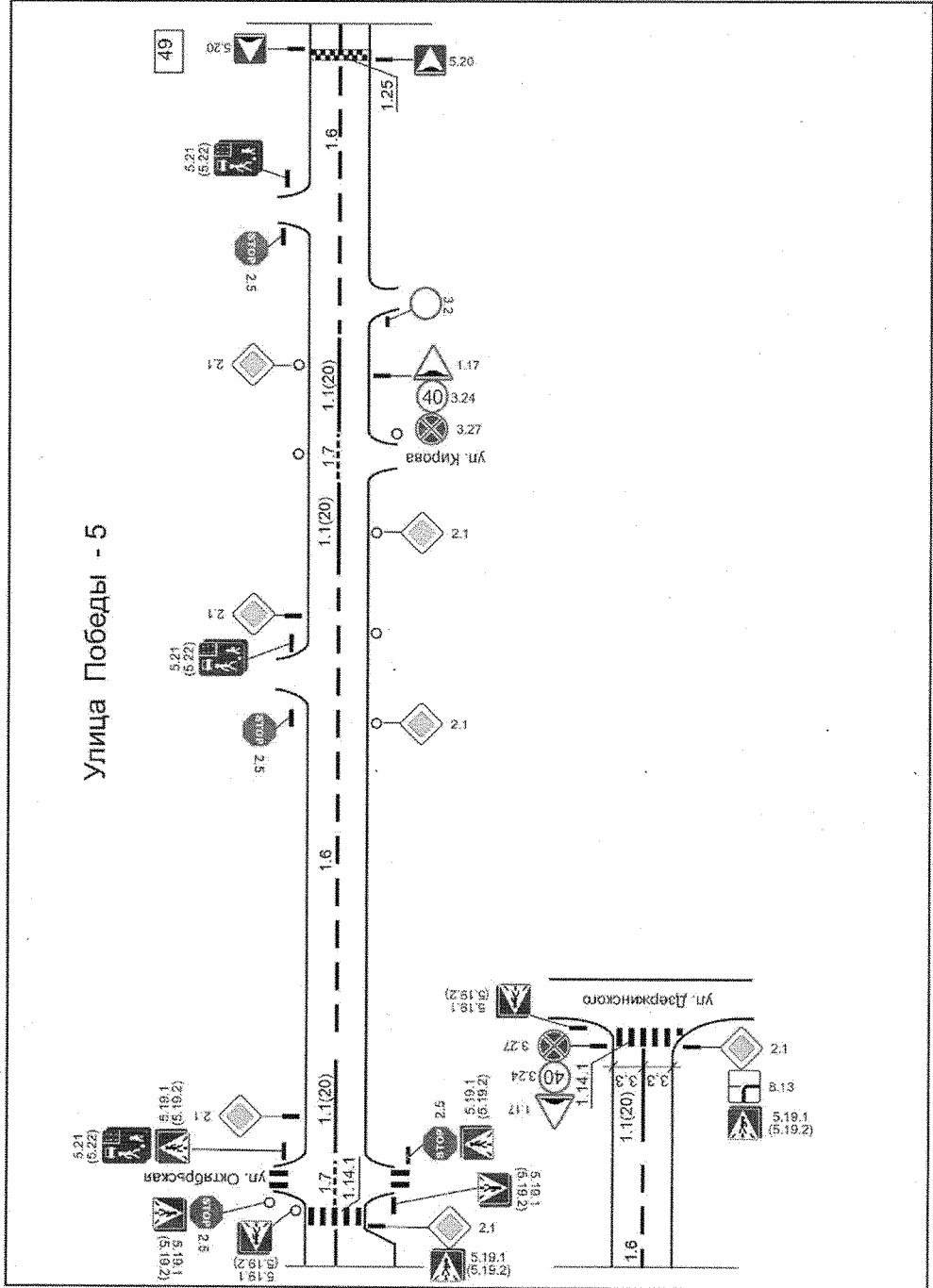

Приложение № 81  
к постановлению администрации  
Губкинского городского округа  
от «16» октября 2023 г. № 1430-нн

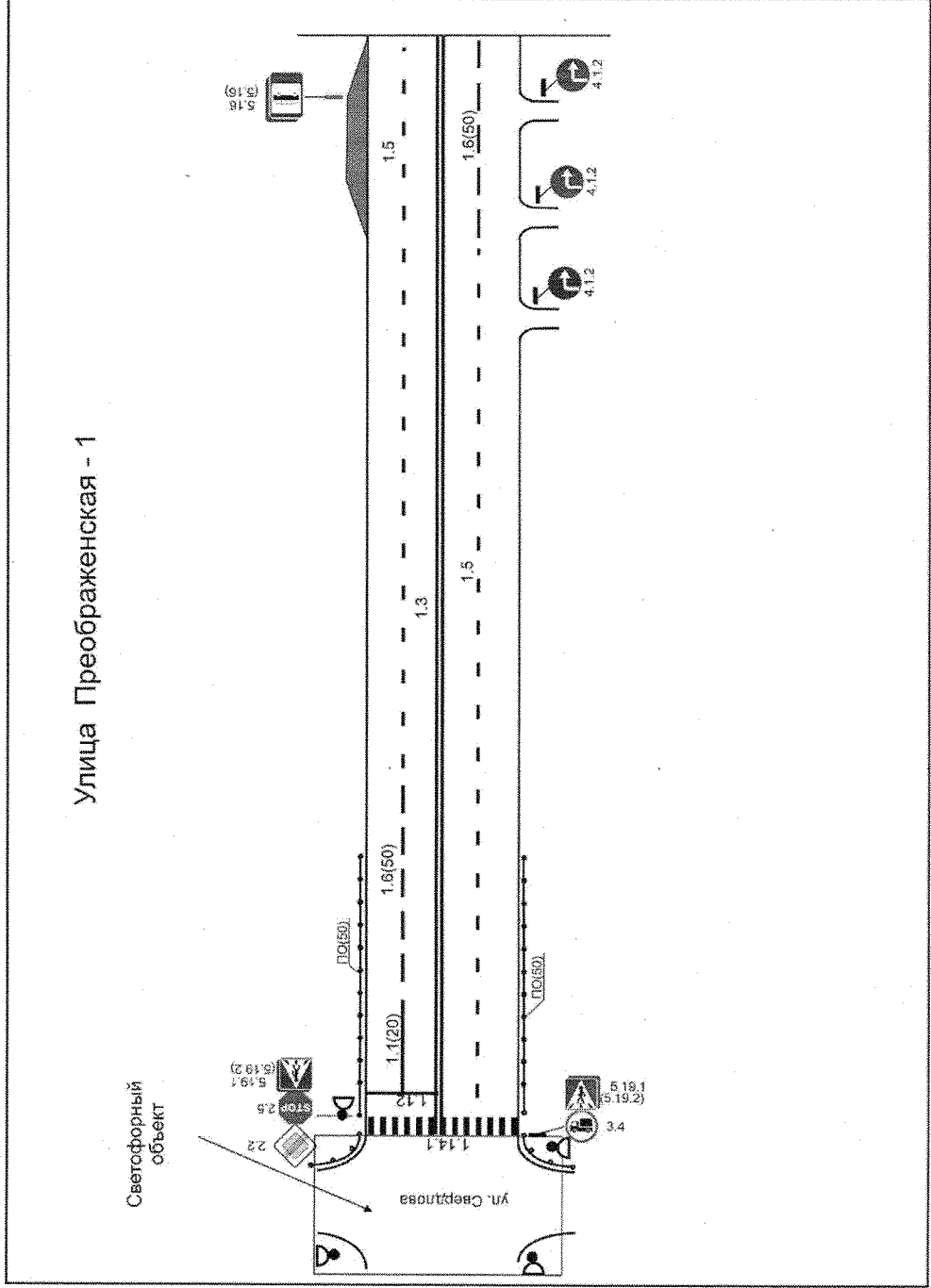

Приложение № 82  
к постановлению администрации  
Губкинского городского округа  
от «16» октября 2023 г. № 1430-1/А

Улица Преображенская - 2

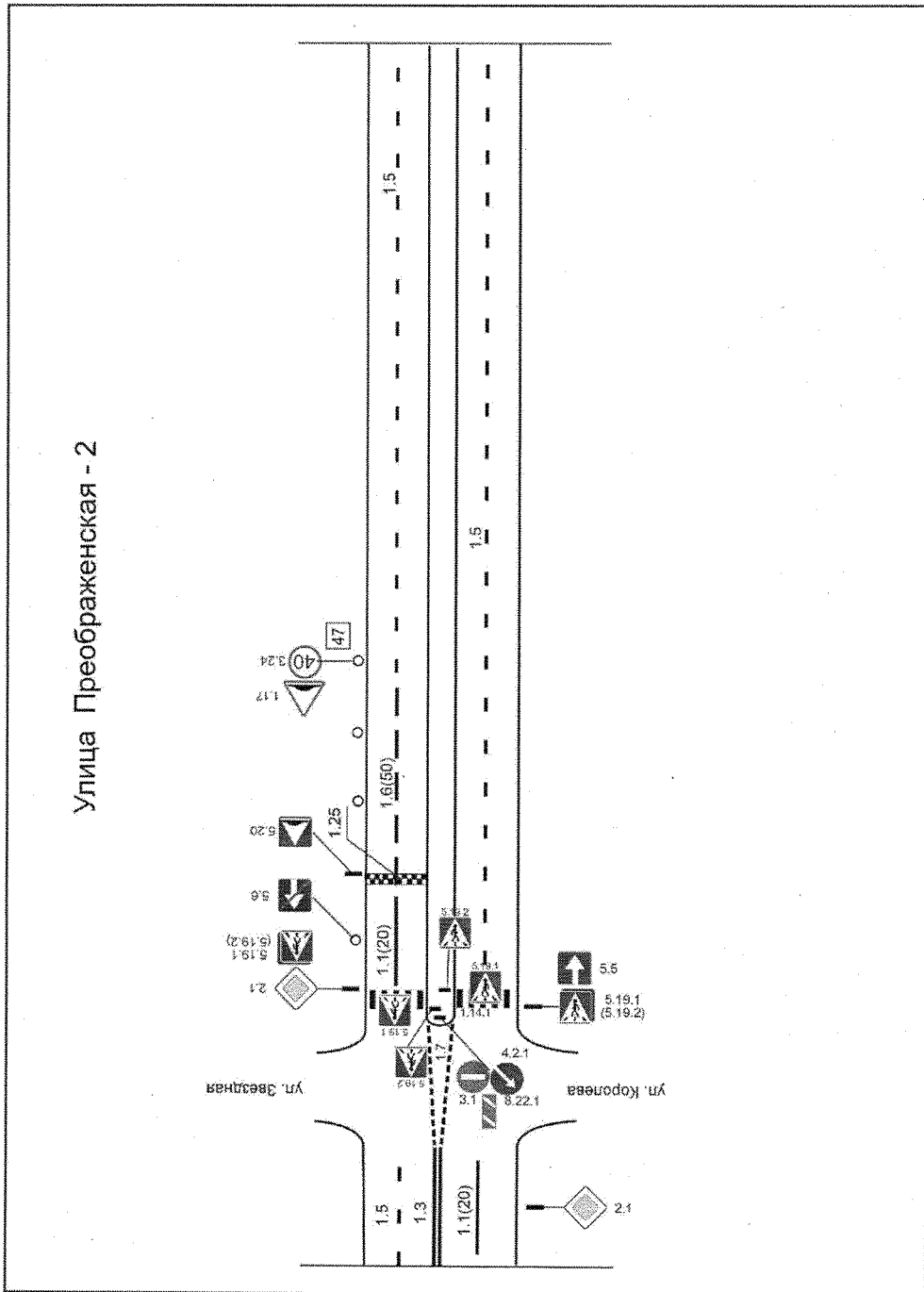



**Приложение № 84**  
**к постановлению администрации**  
**Губкинского городского округа**  
**от «16» *октября* 2023 г. № 1430-ка**

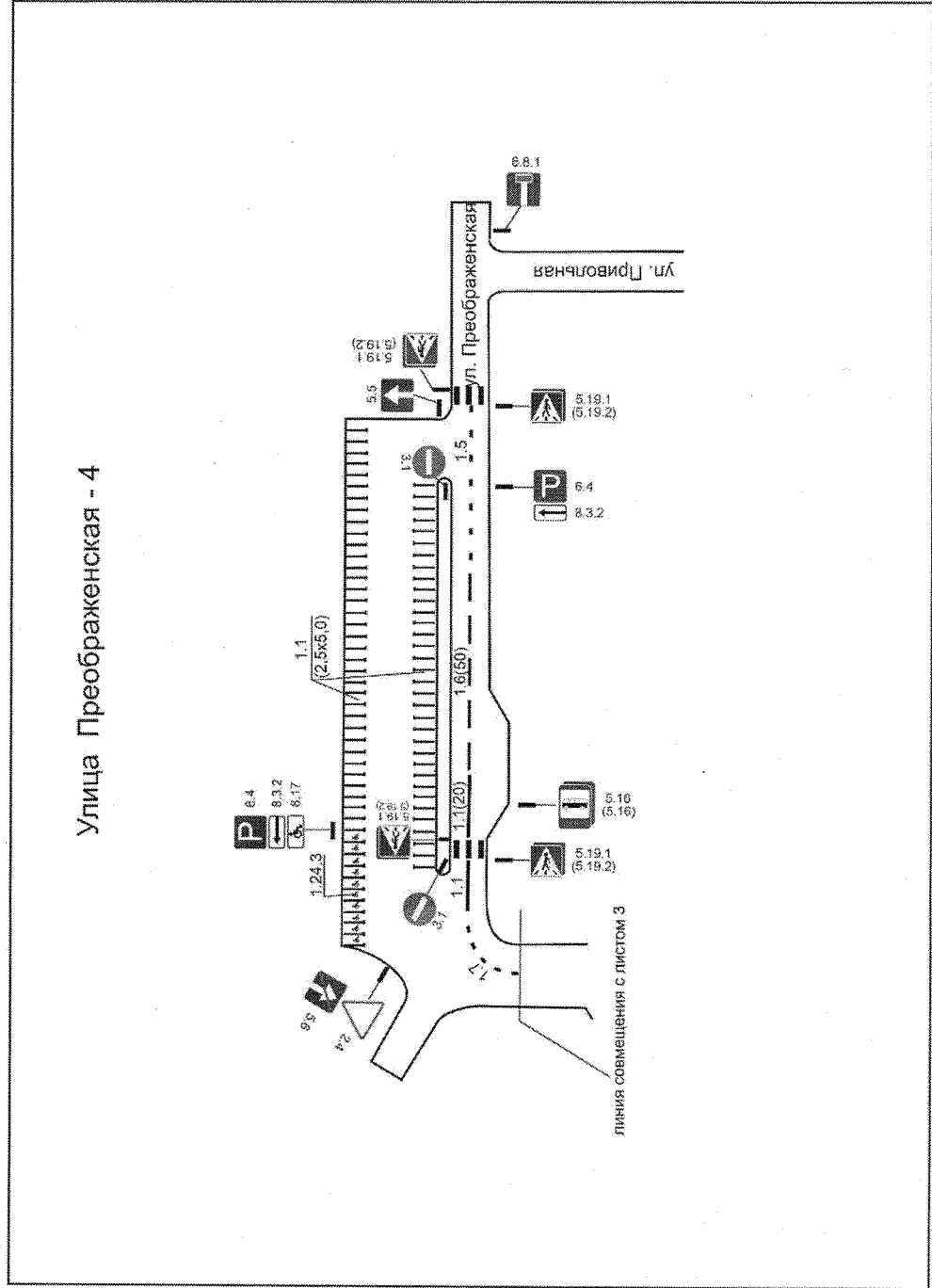





Приложение № 86  
к постановлению администрации  
Губкинского городского округа  
от «16» октября 2023 г. № 1430-н/а

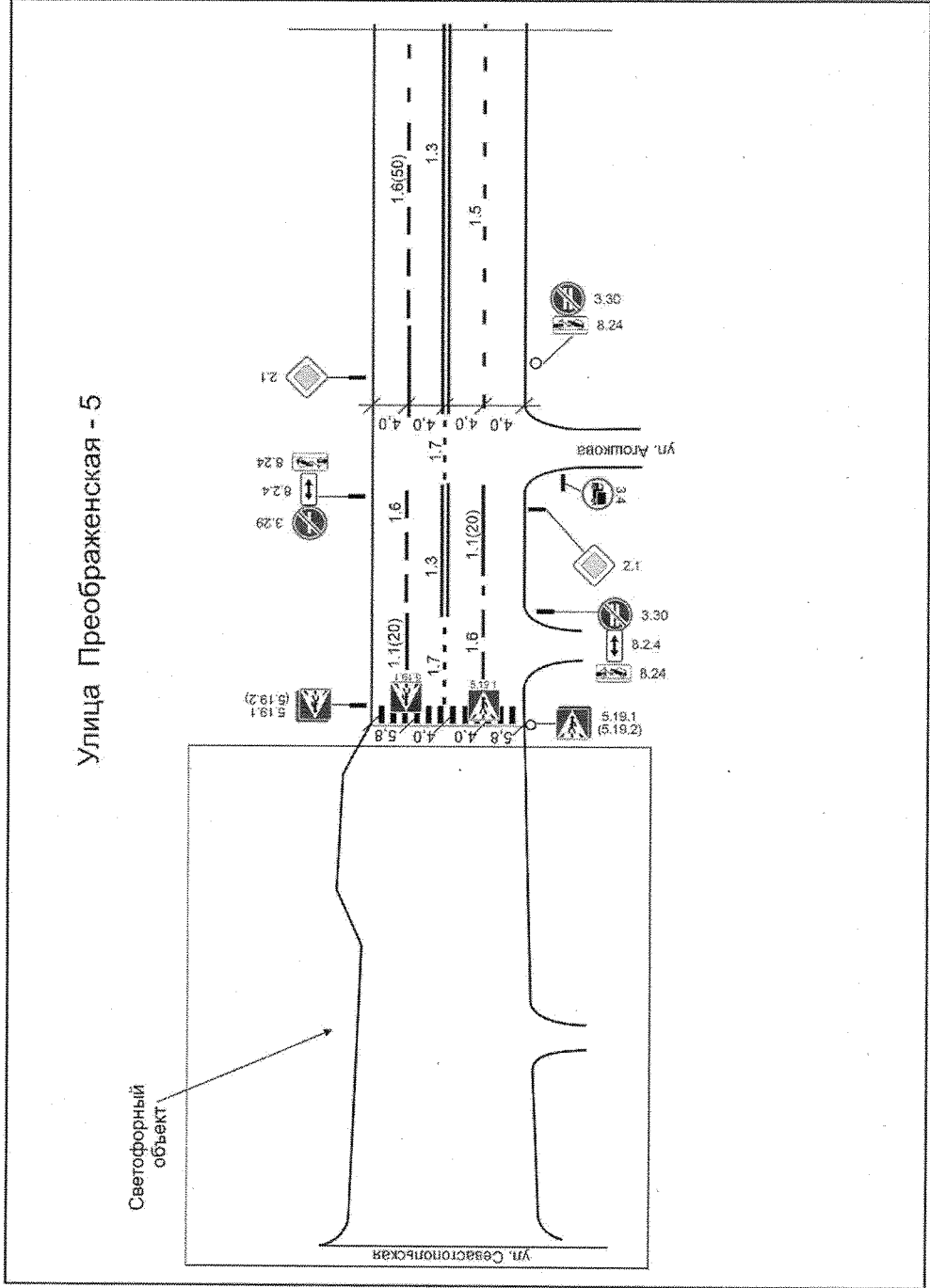



Приложение № 88  
к постановлению администрации  
Губкинского городского округа  
от «06» сентября 2023 г. № 1430-КА

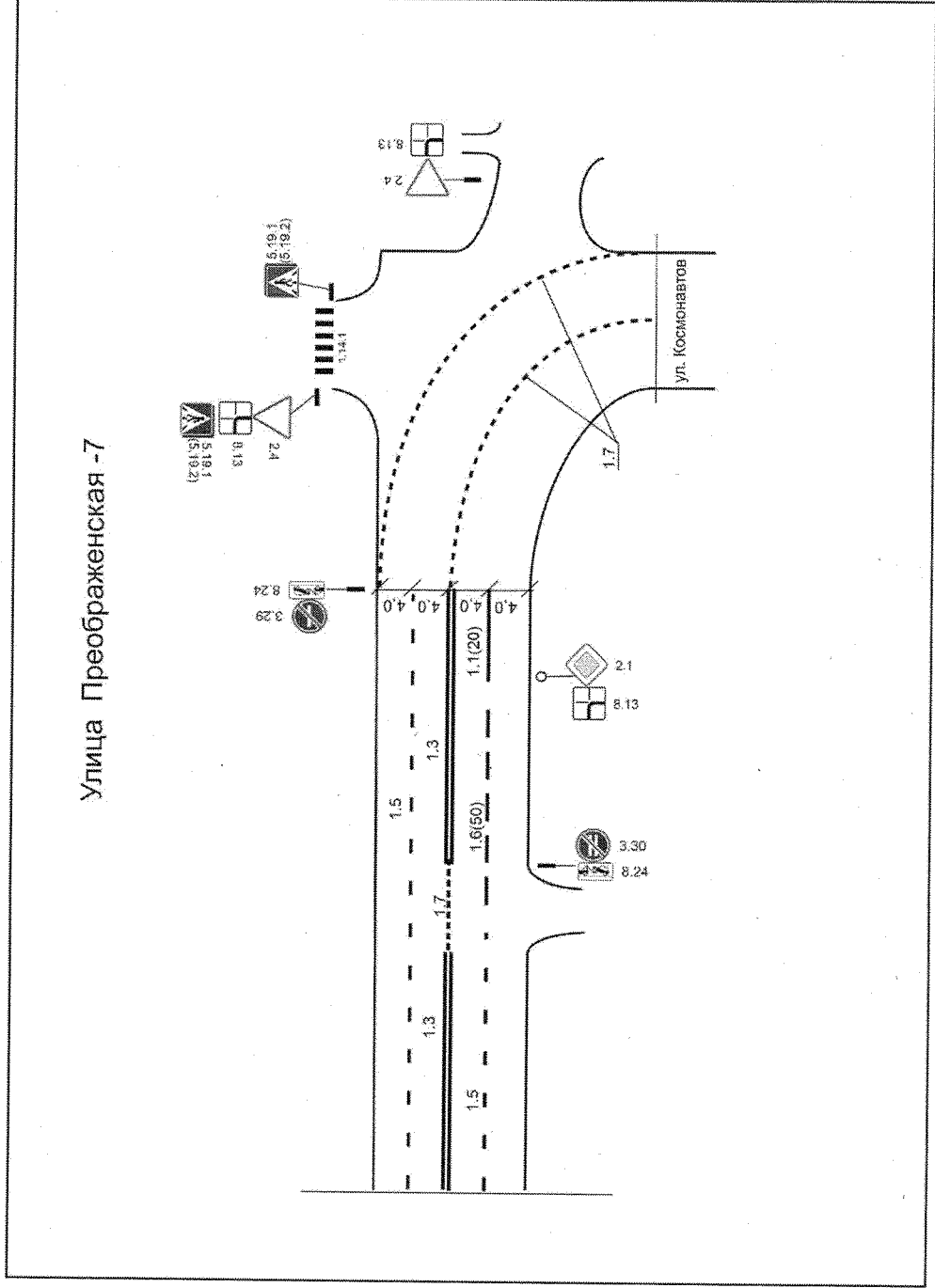









Приложение № 93  
к постановлению администрации  
Губкинского городского округа  
от «16» октября 2023 г. № 1430-1/а

Улица Свердлова - 1

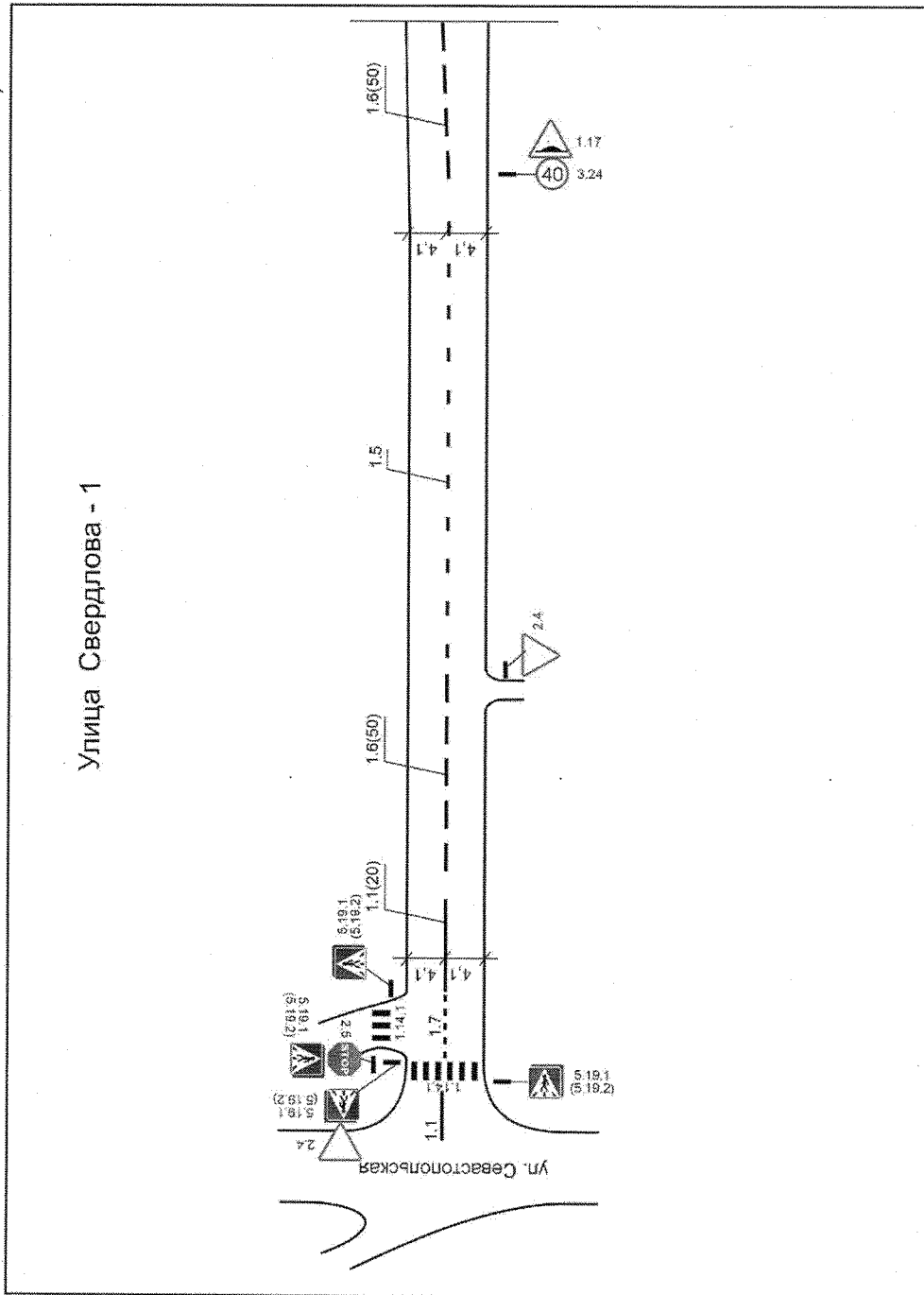



Приложение № 94  
к постановлению администрации  
Губкинского городского округа  
от «16» октября 2023 г. № 1430-ка

Улица Свердлова - 2

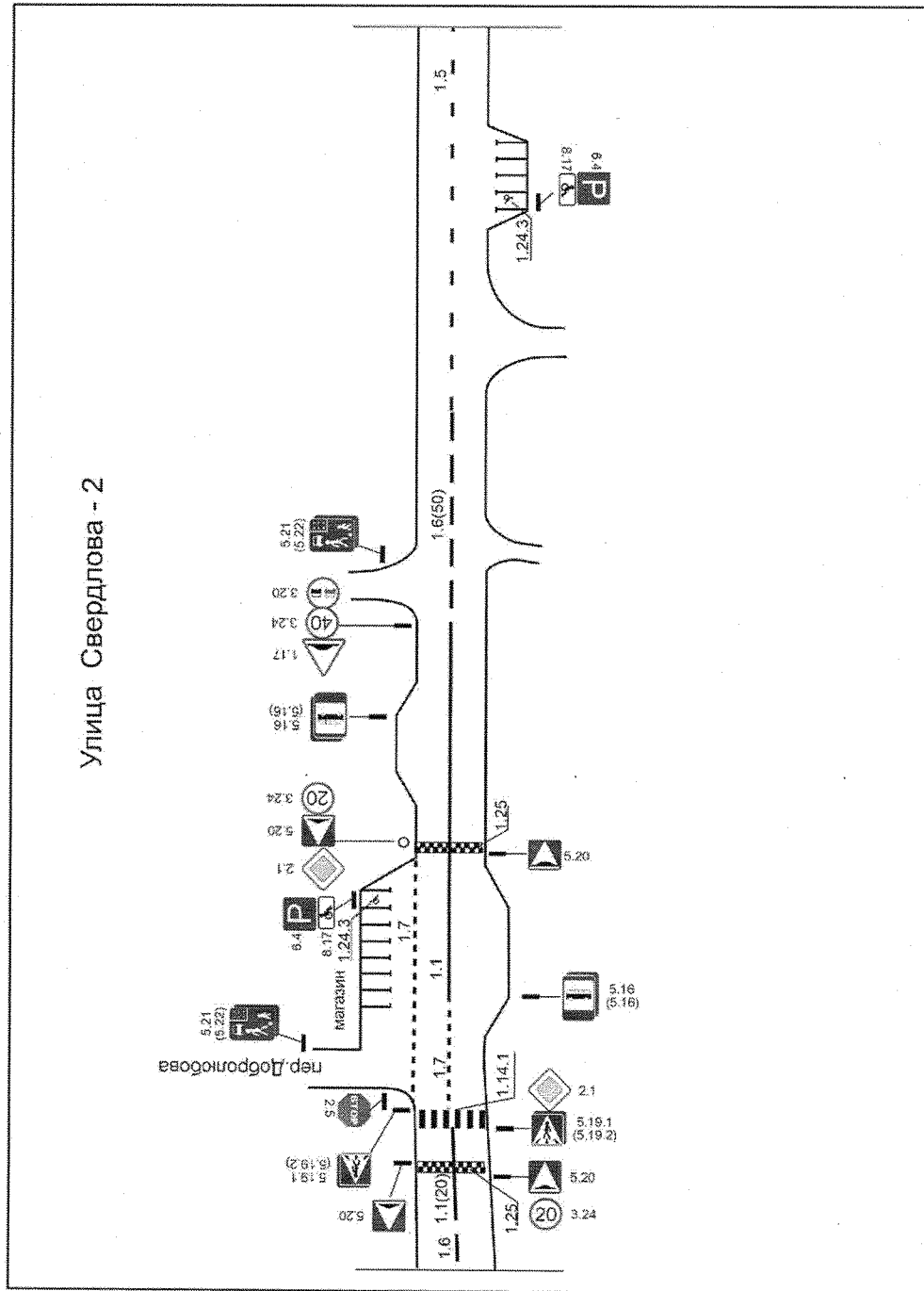

Приложение № 95  
к постановлению администрации  
Губкинского городского округа  
от «16» октября 2023 г. № 1430-14

Улица Свердлова - 3

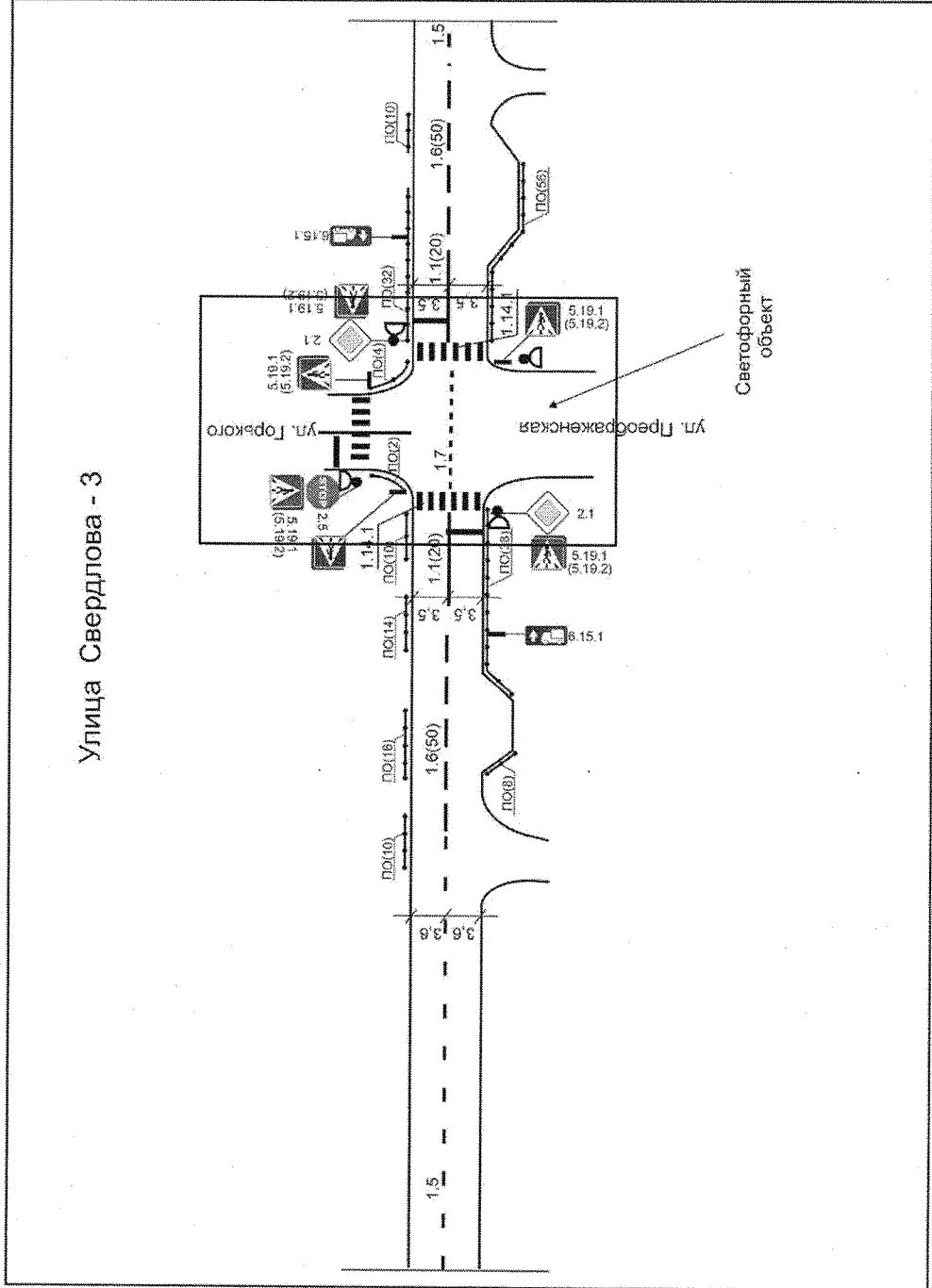

Приложение № 96  
к постановлению администрации  
Губкинского городского округа  
от «16» октября 2023 г. № 1430-ка

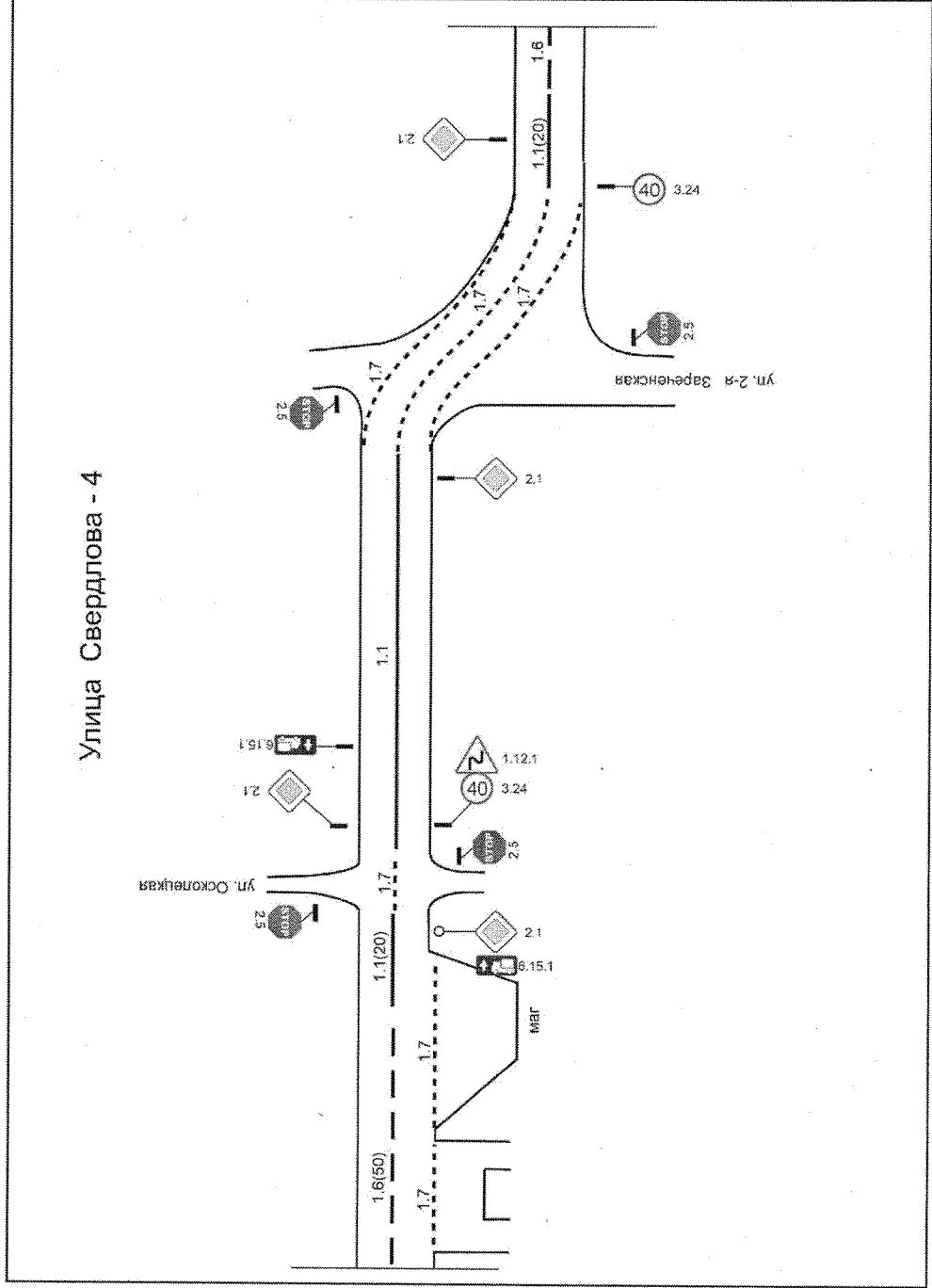

Приложение № 97  
к постановлению администрации  
Губкинского городского округа  
от «16» сентября 2023 г. № 1430-ка

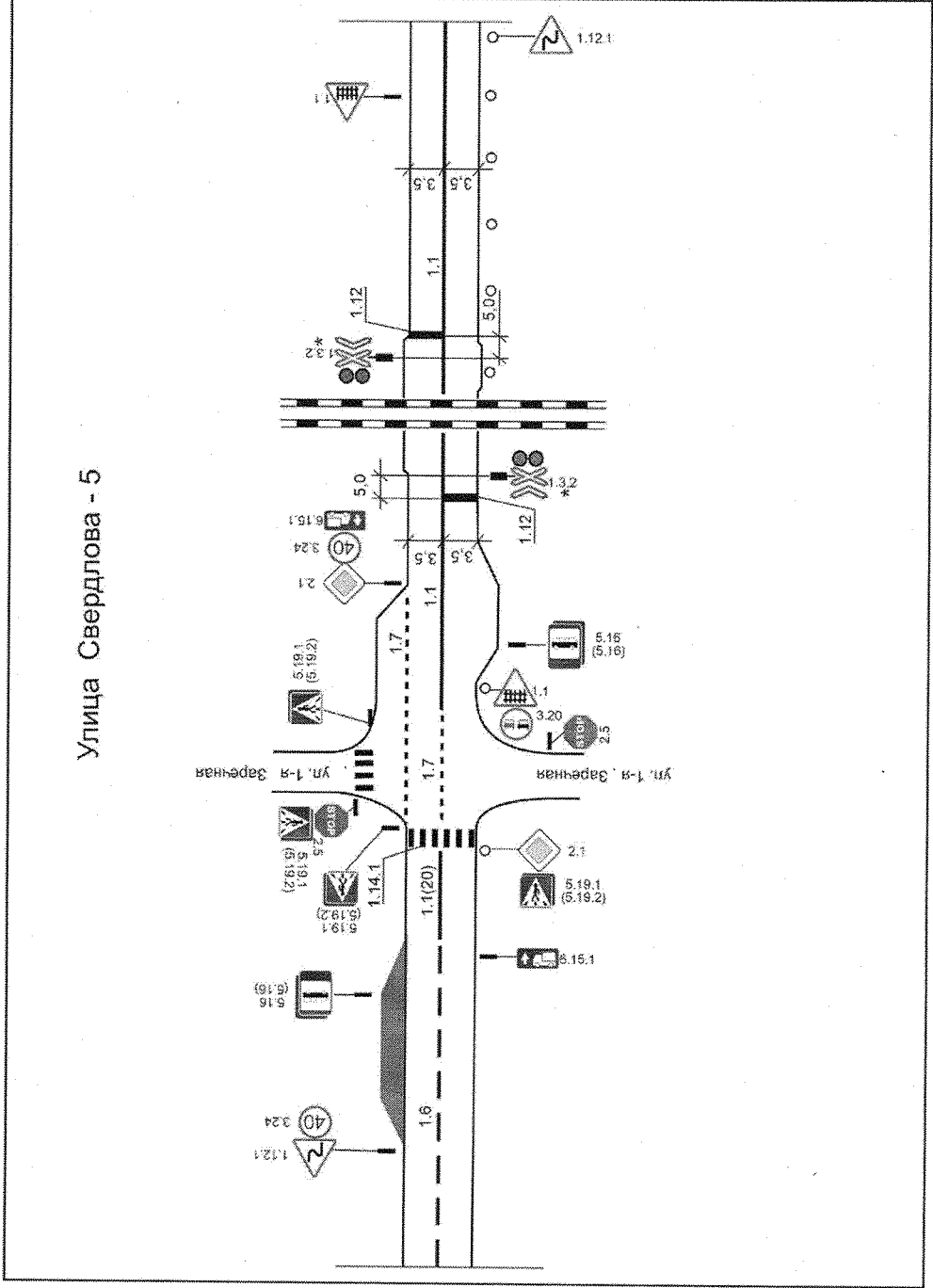

Приложение № 98  
к постановлению администрации  
Губкинского городского округа  
от «16» октября 2023 г. № 1/30-м

Улица Свердлова - 6

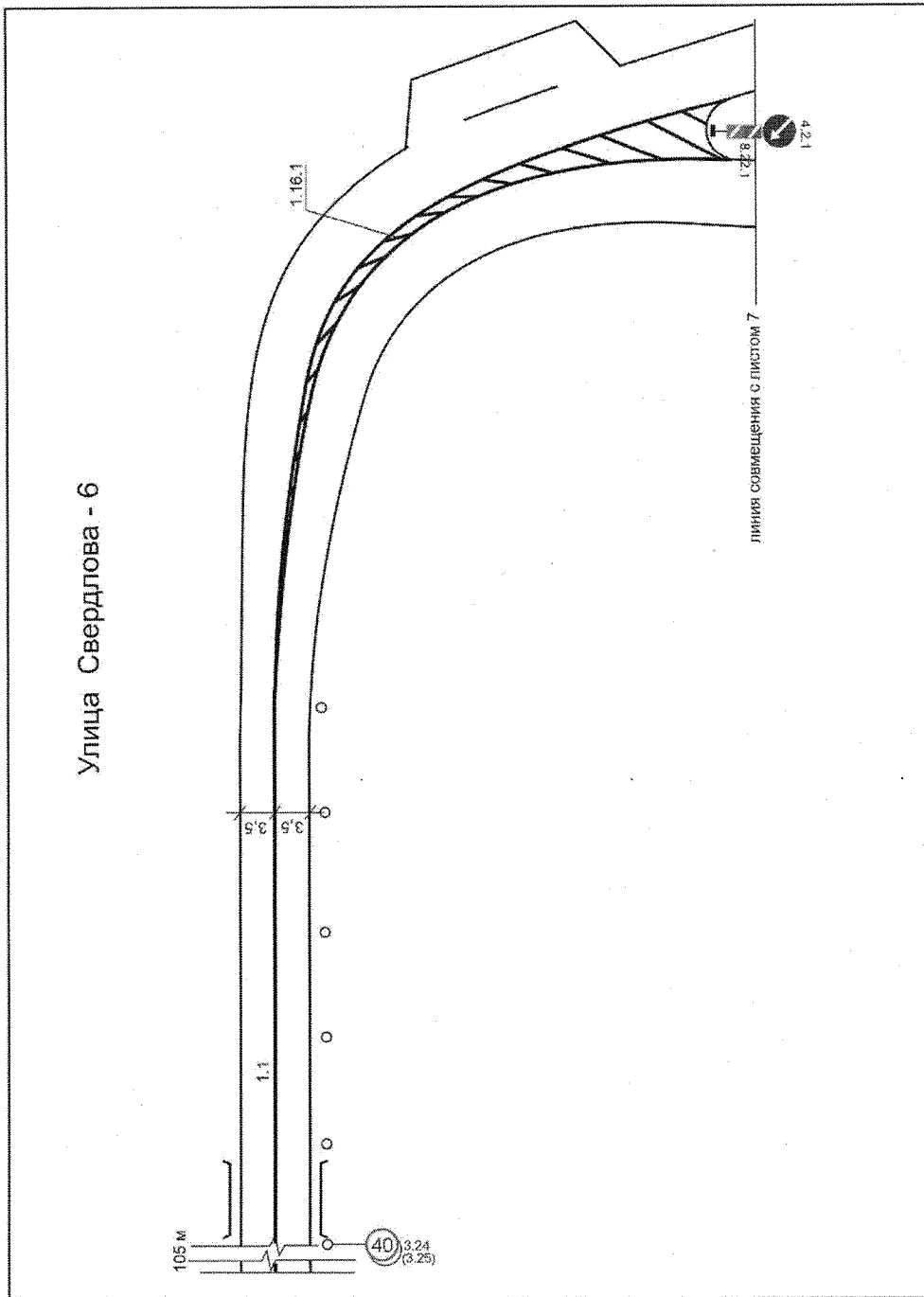

Приложение № 99  
к постановлению администрации  
Губкинского городского округа  
от «*16*» *сентября* 2023 г. № *1430-м/а*

Улица Свердлова - 7

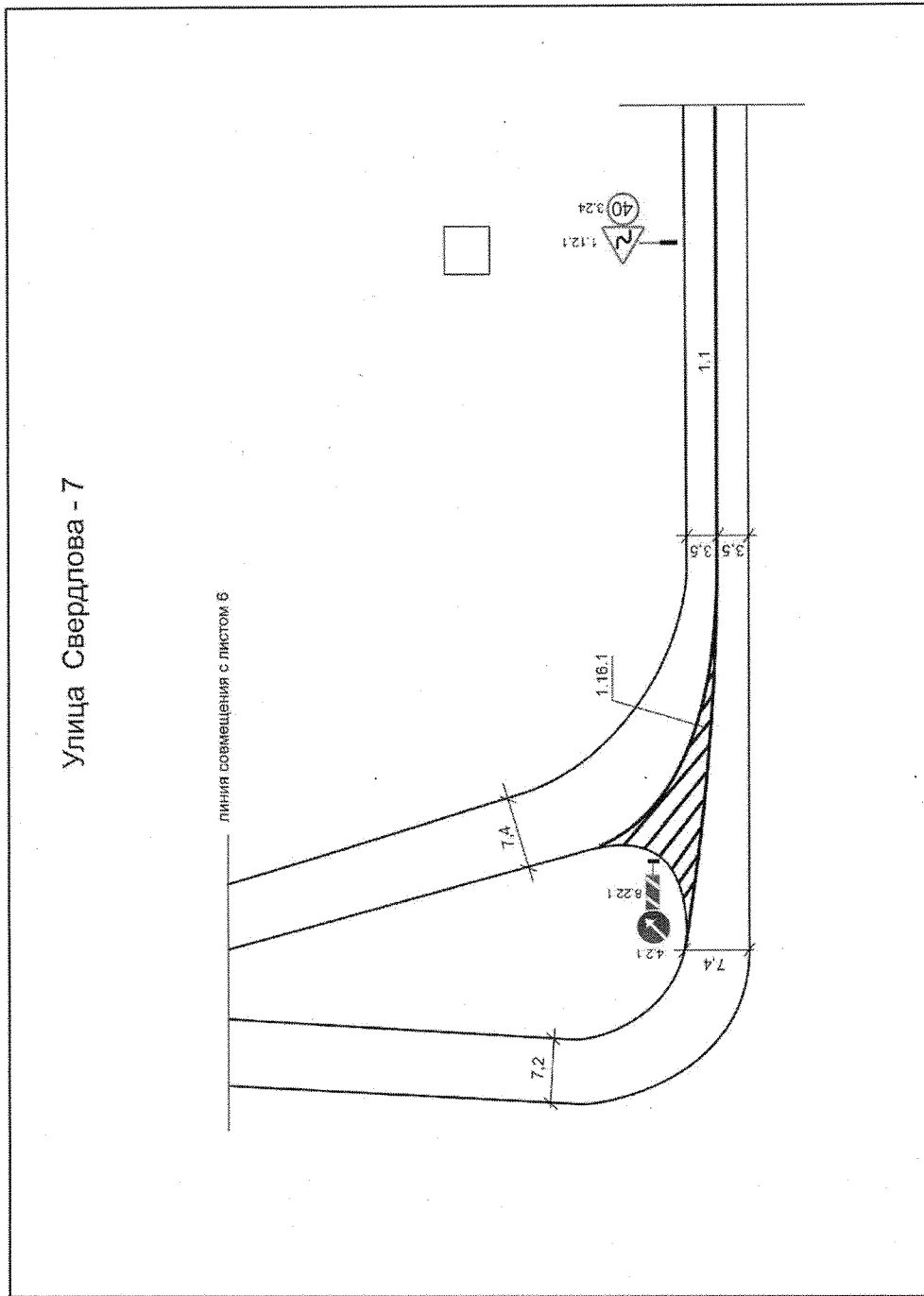

Приложение № 100  
к постановлению администрации  
Губкинского городского округа  
от «16» сентября 2023 г. № 1430-на

Улица Свердлова - 8

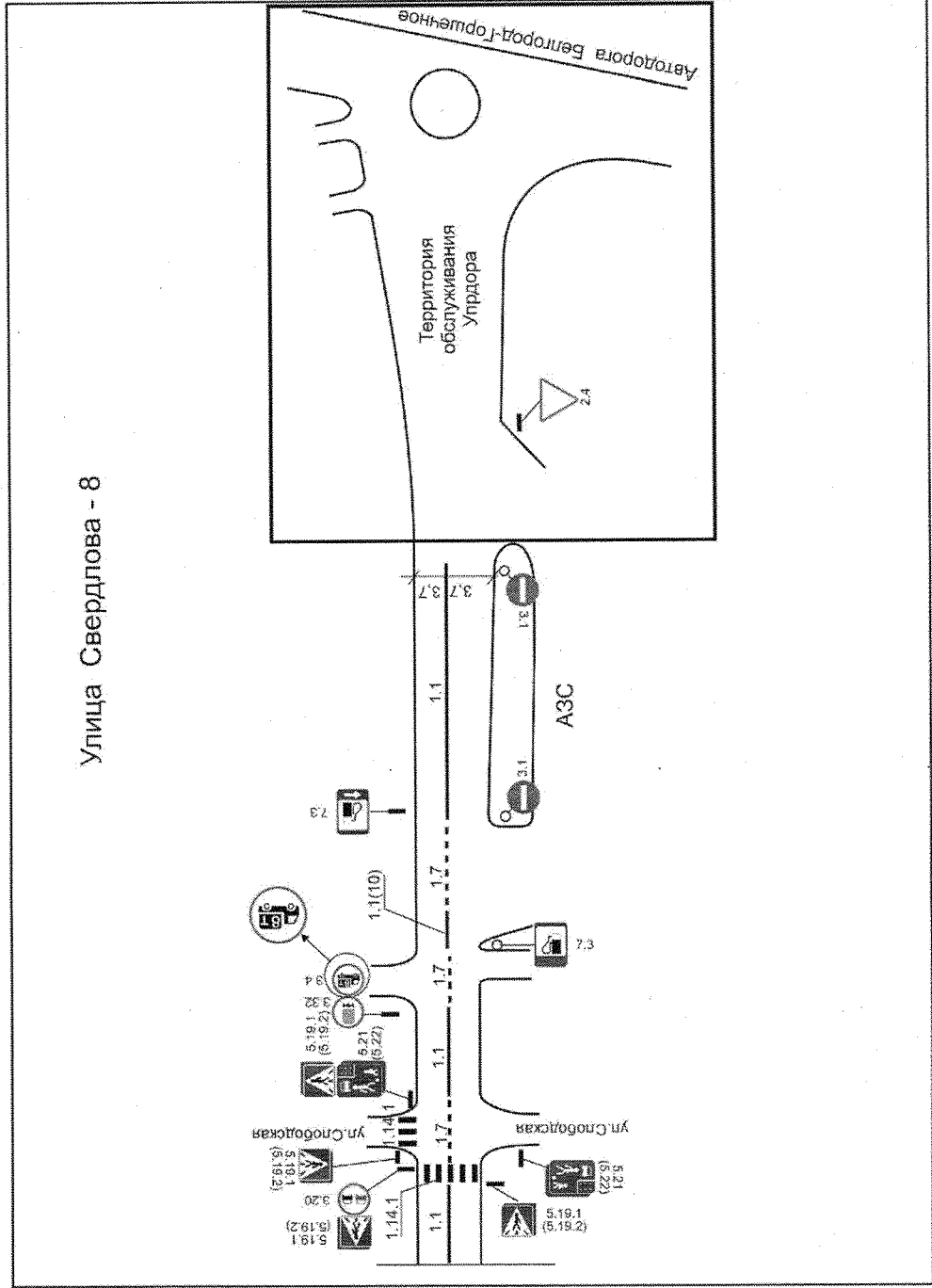

Приложение № 101  
к постановлению администрации  
Губкинского городского округа  
от «16» октября 2023 г. № 1430-м

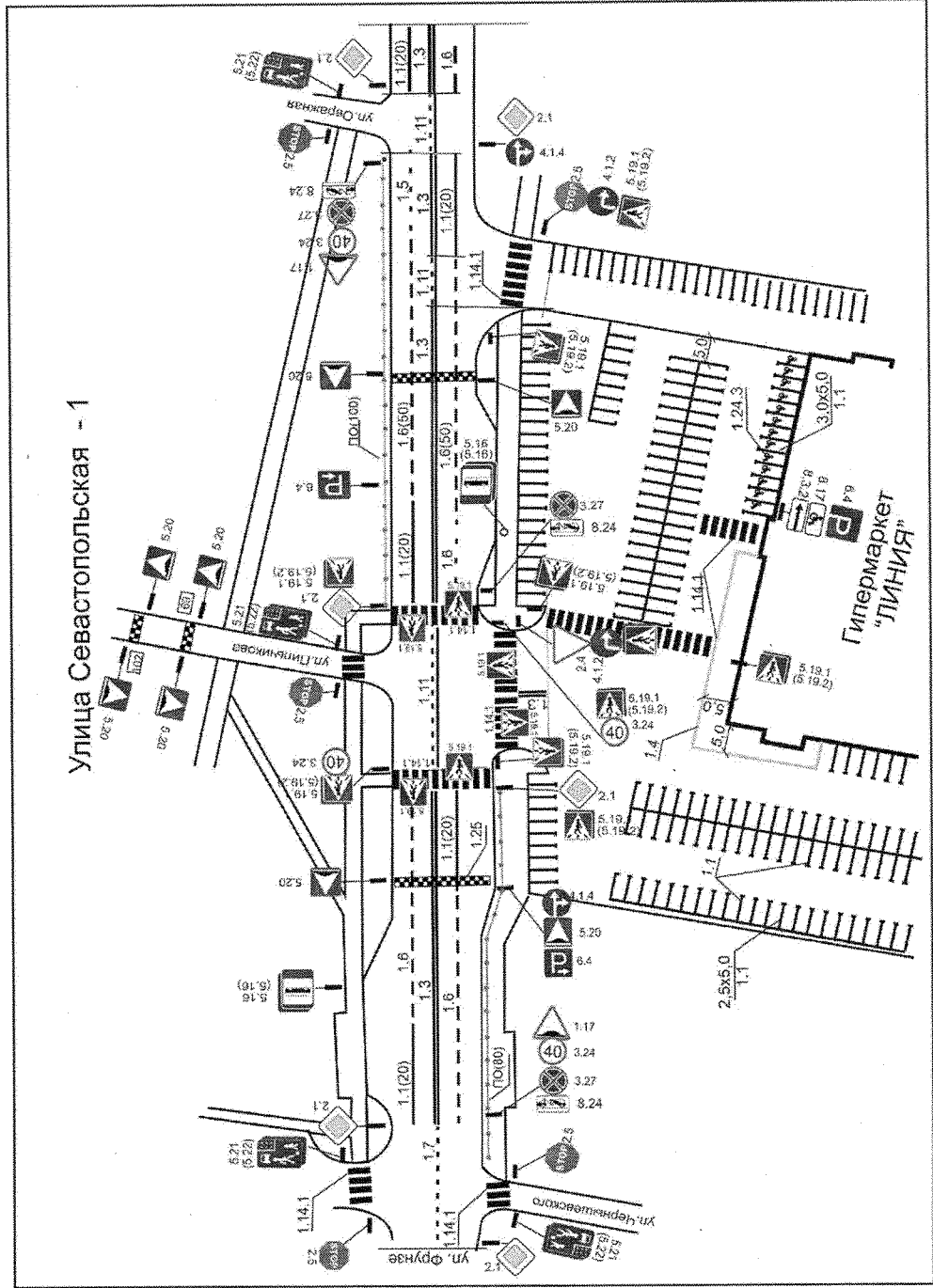





Приложение № 103  
к постановлению администрации  
Губкинского городского округа  
от «16» октября 2023 г. № 1430-нн

Улица Севастопольская - 3

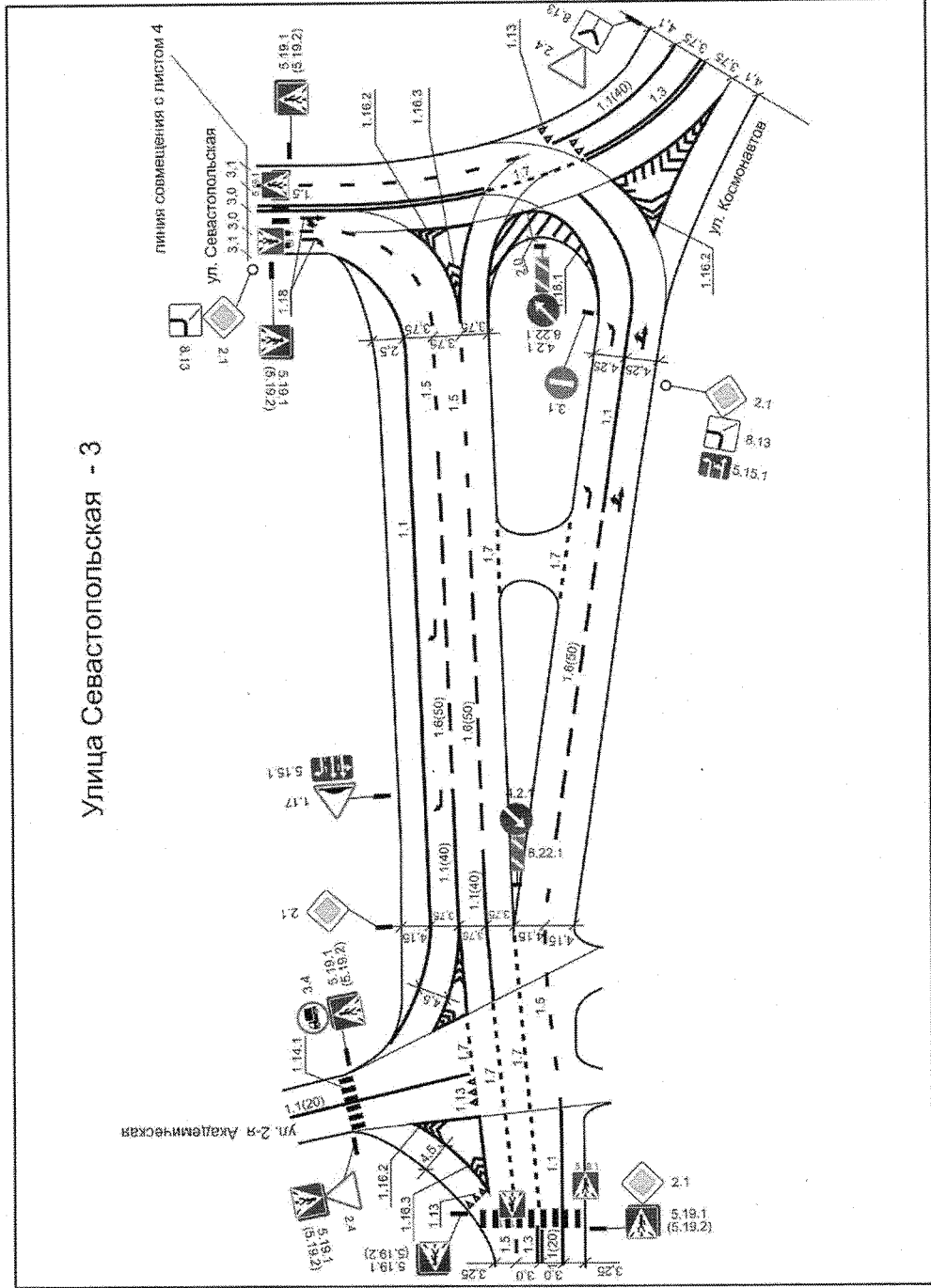



Приложение № 105

к постановлению администрации

Губкинского городского округа

от «16» октября 2023 г. № АДН/на

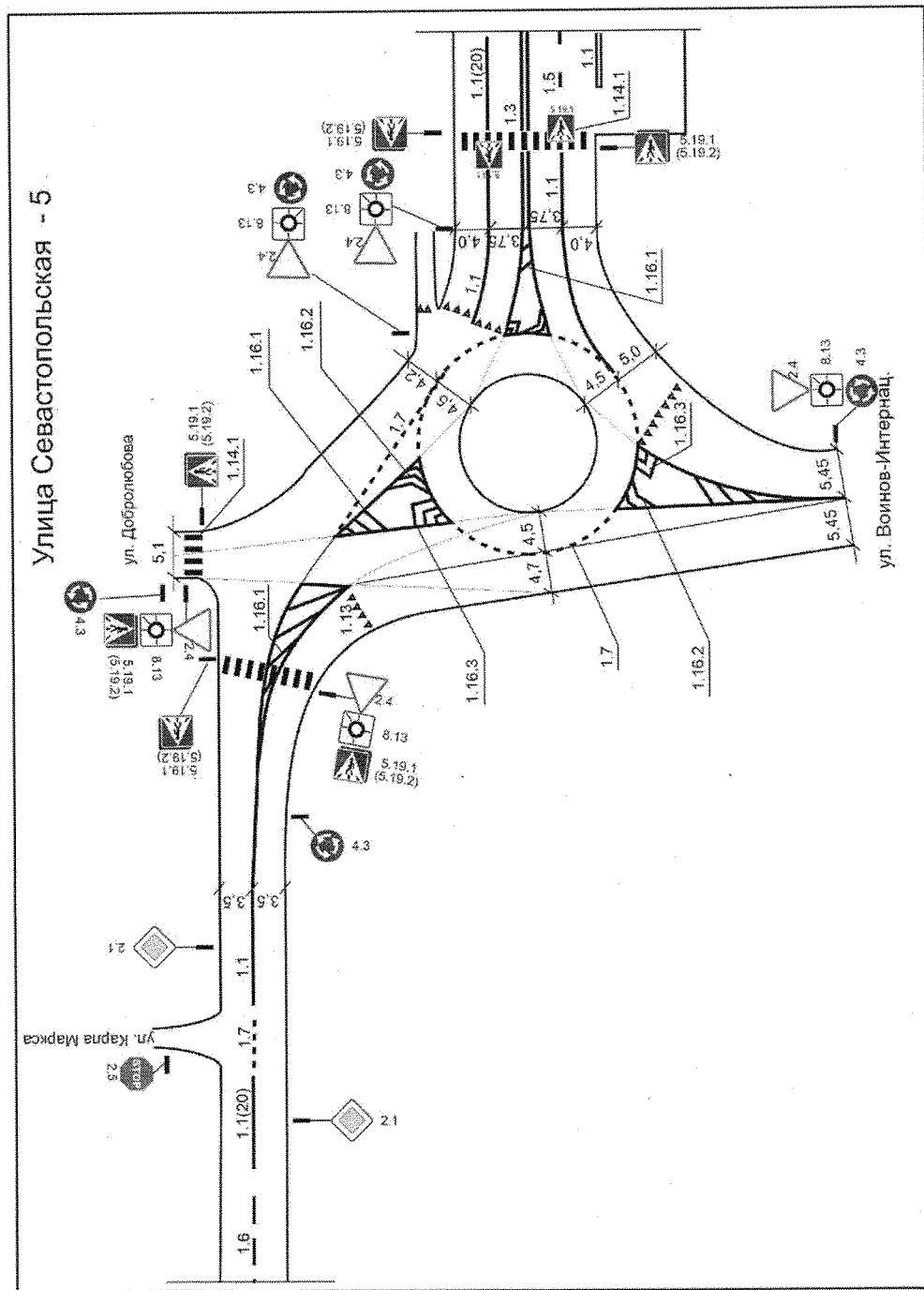

Приложение № 106  
к постановлению администрации  
Губкинского городского округа  
от «16» сентября 2023 г. № 430-нв

Улица Севастопольская - 6

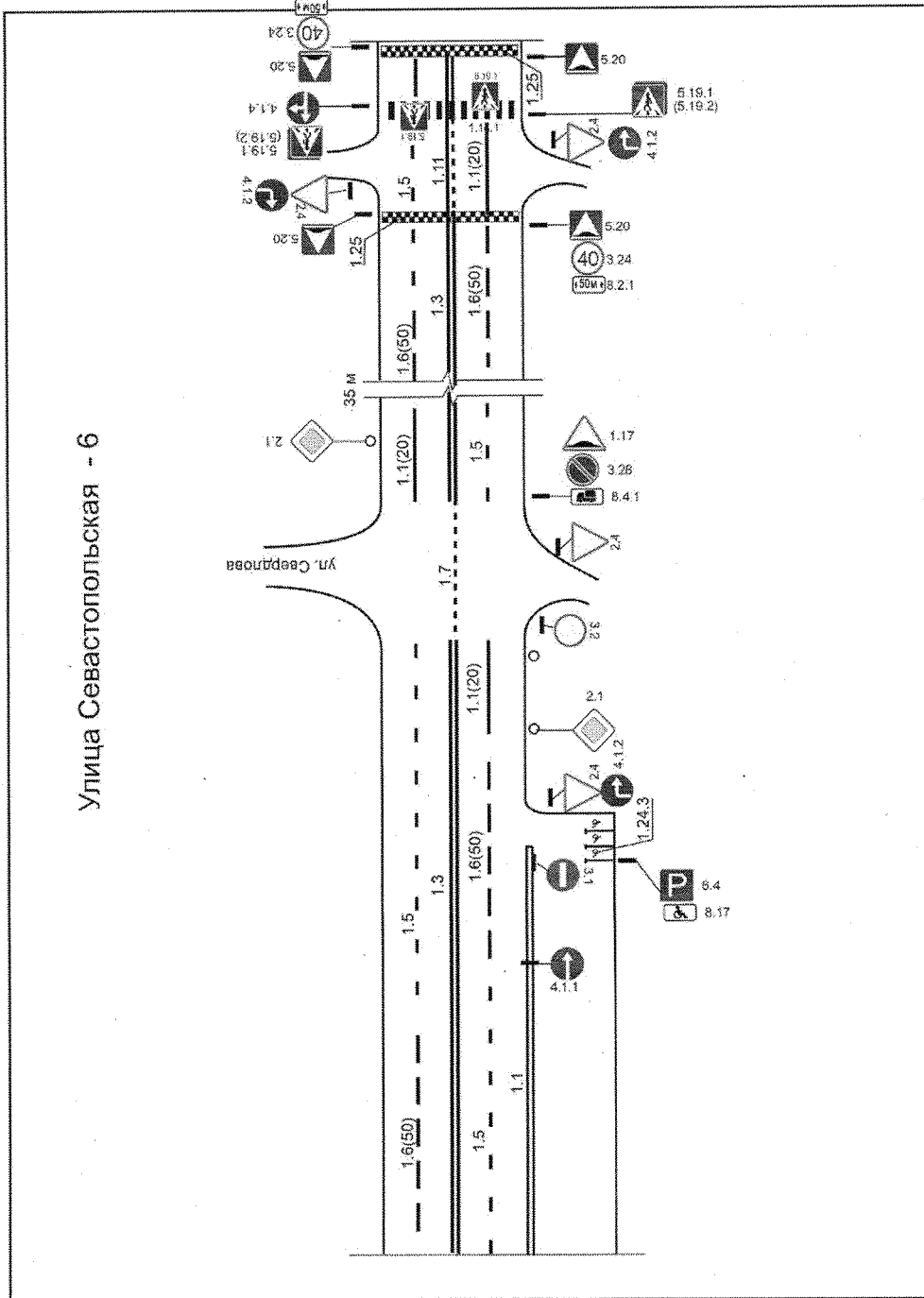



Приложение № 108  
к постановлению администрации  
Губкинского городского округа  
от «16» *октября* 2023 г. № *1430-нв*

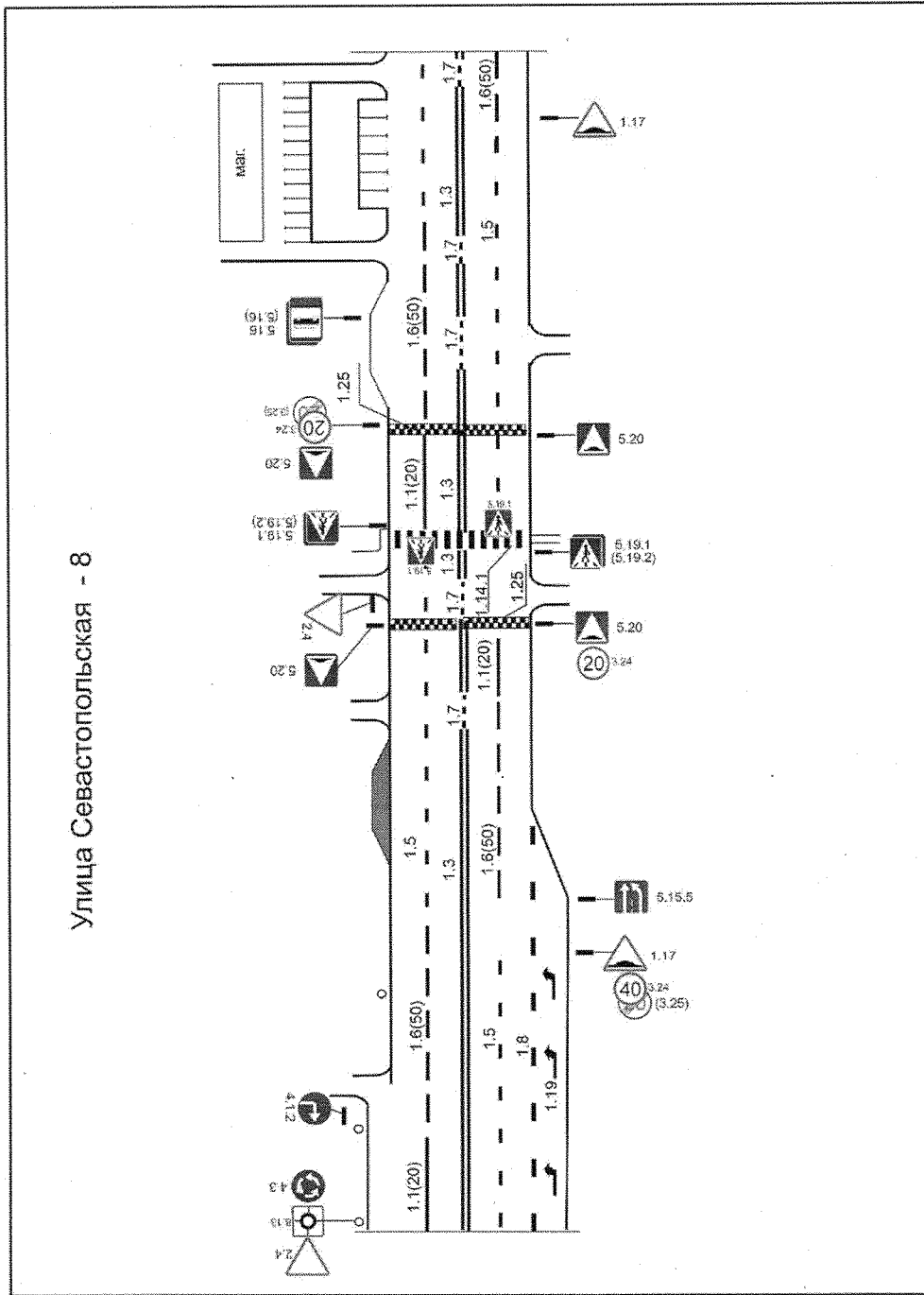

Приложение № 109  
к постановлению администрации  
Губкинского городского округа  
от «16» *сентября* 2023 г. № 1430-нн

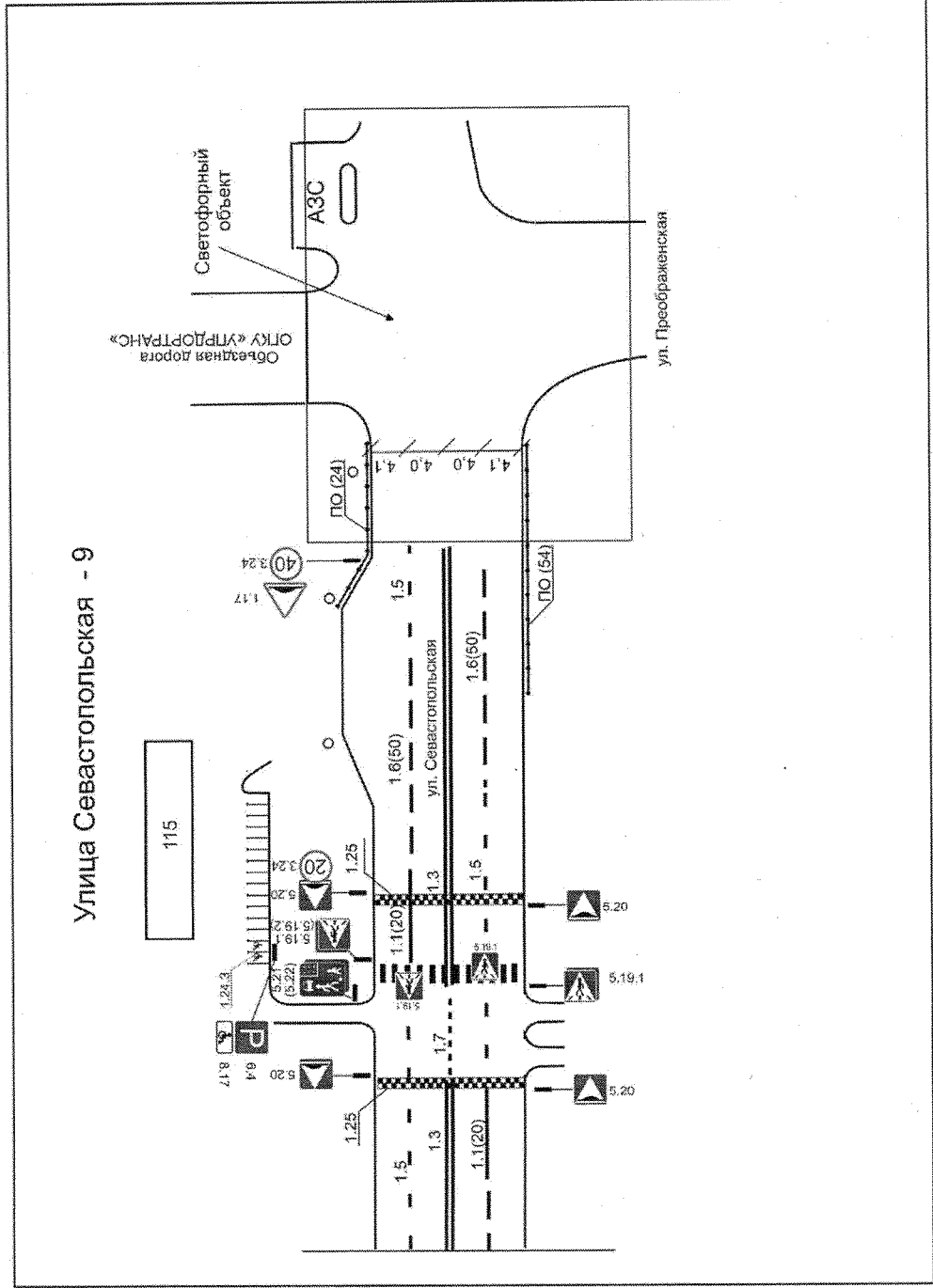



Приложение № 110  
к постановлению администрации  
Губкинского городского округа  
от «16» *октября* 2023 г. № 1430-н

Улица Советская - 1

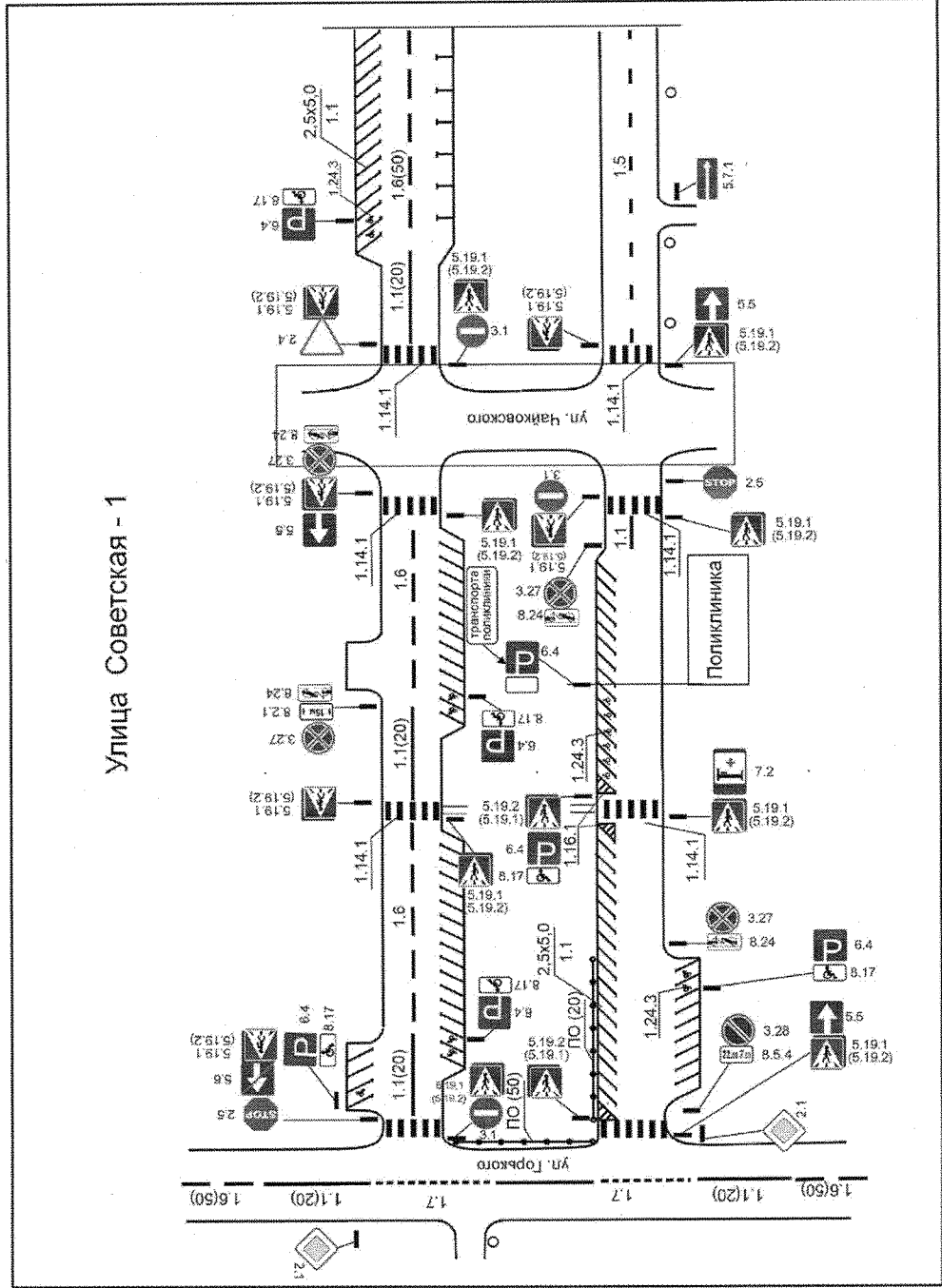

**Приложение № 111**  
**к постановлению администрации**  
**Губкинского городского округа**  
**от «16» сентября 2023 г. № 1430-м**

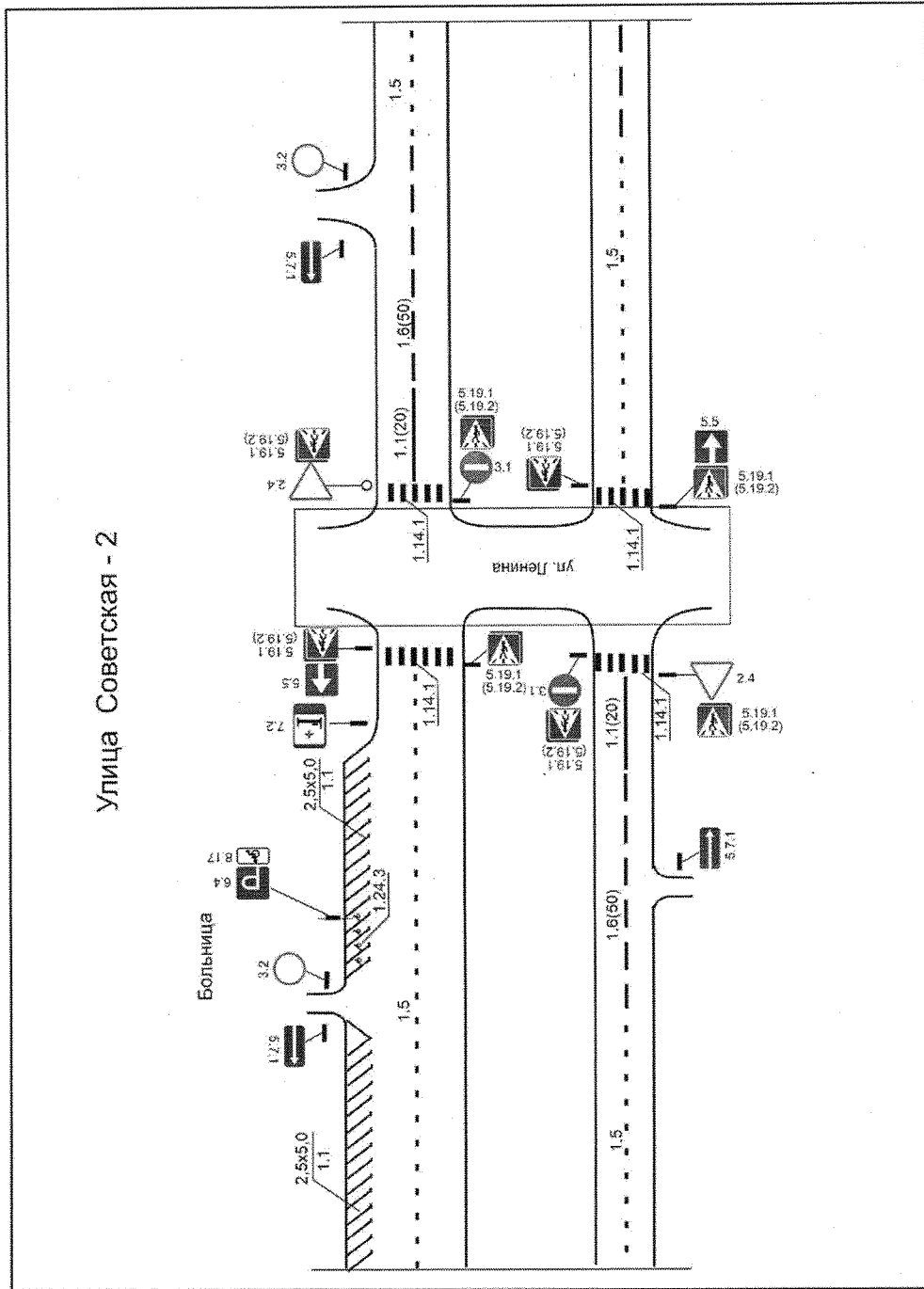

Приложение № 112  
 к постановлению администрации  
 Губкинского городского округа  
 от «16» октября 2023 г. № 1430-на

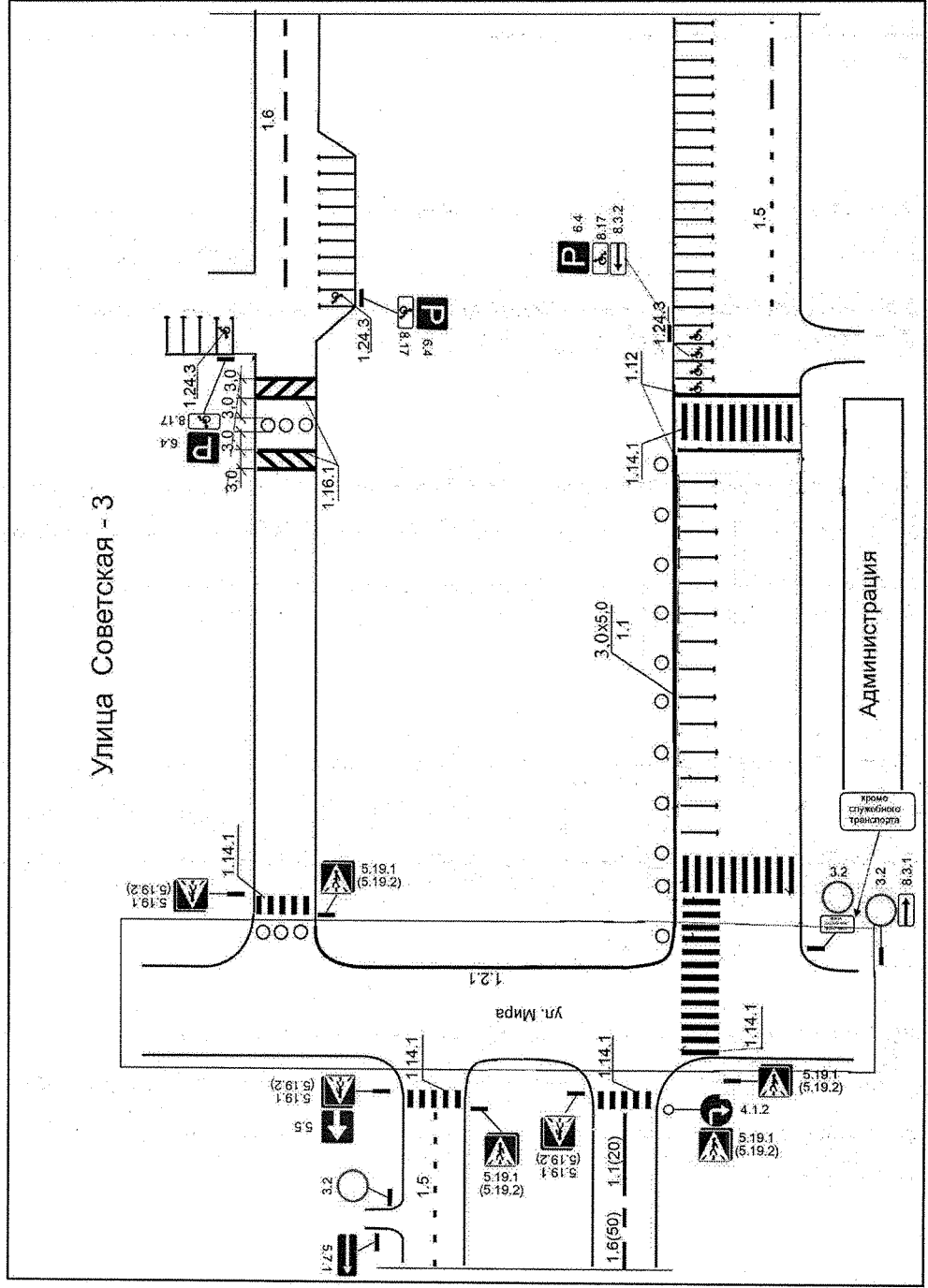

Приложение № 113  
к постановлению администрации  
Губкинского городского округа  
от «16» октября 2023 г. № 1430-н

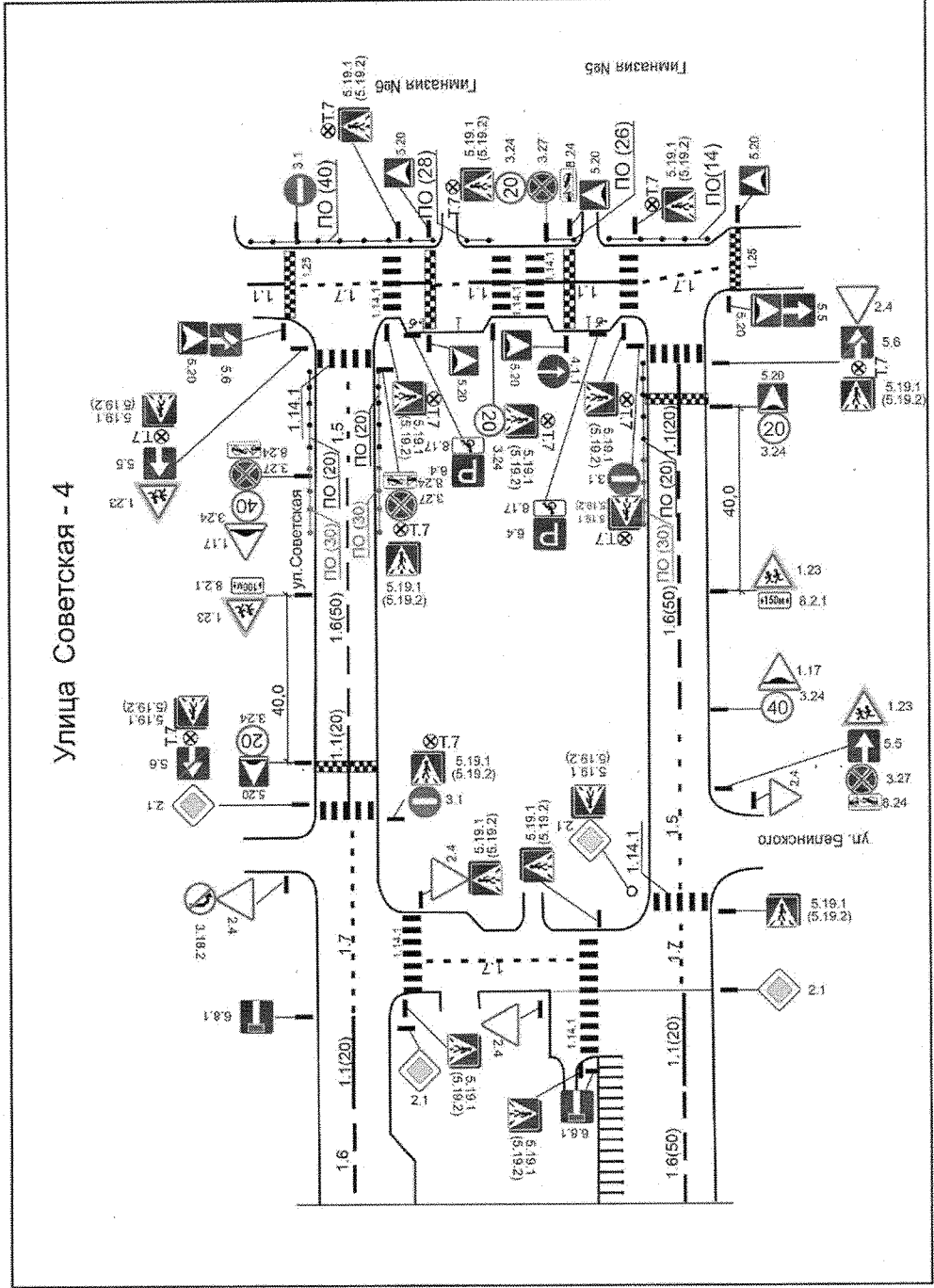

Приложение № 114  
к постановлению администрации  
Губкинского городского округа  
от «16» сентября 2023 г. № 430-ш

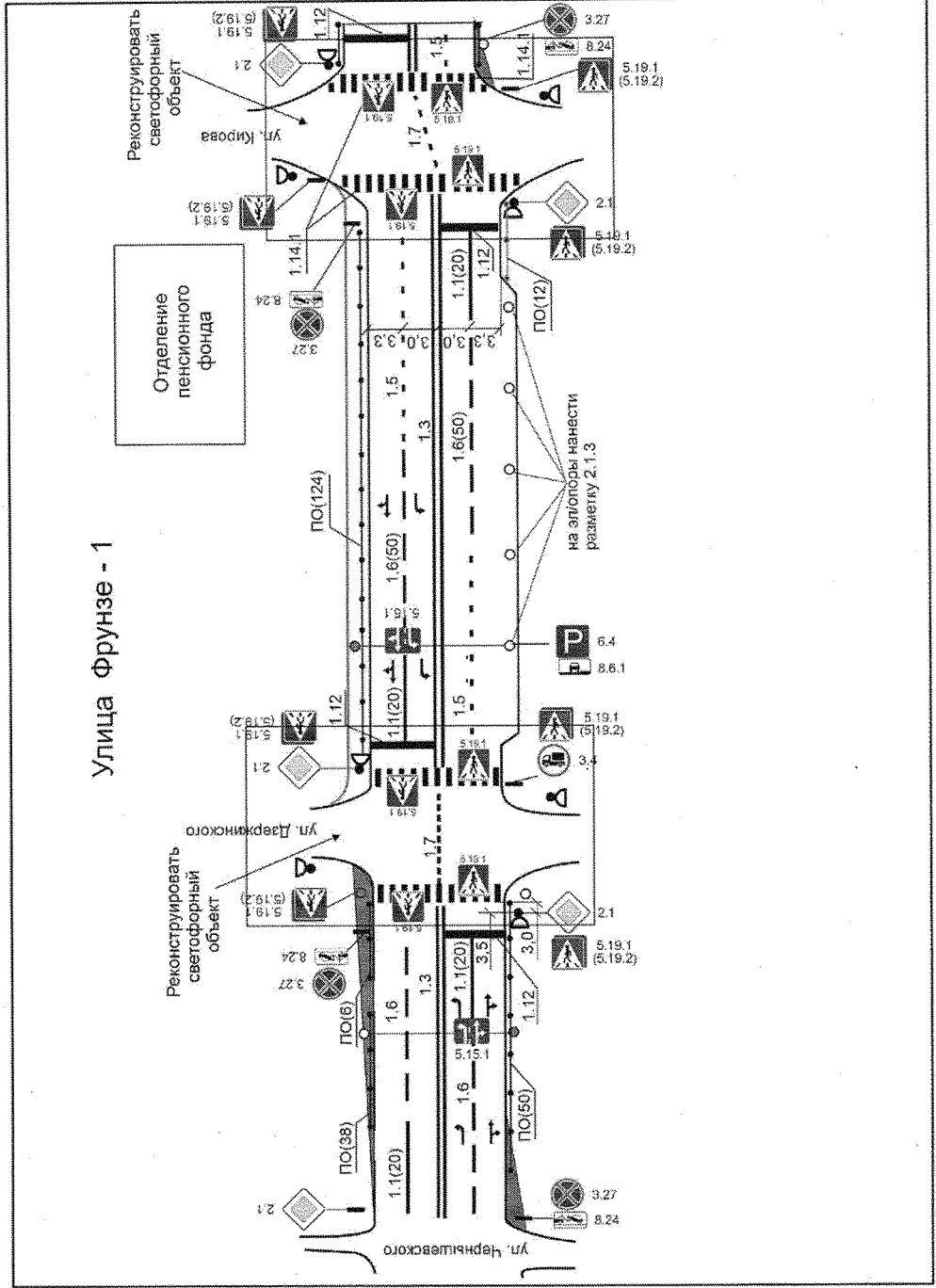

Приложение № 115  
к постановлению администрации  
Губинского городского округа  
от «16» сентября 2023 г. № 1430-100

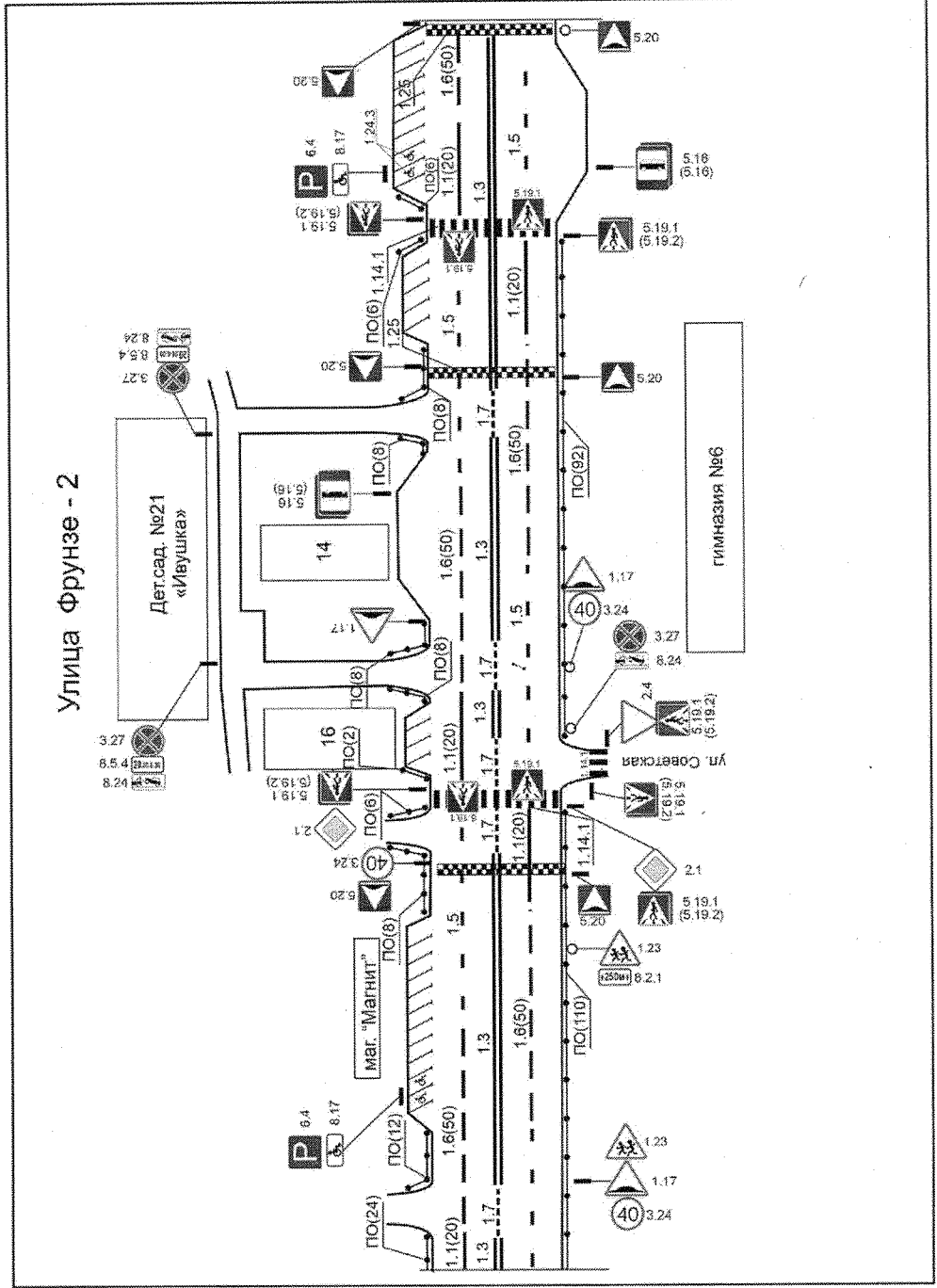

Приложение № 116  
к постановлению администрации  
Губкинского городского округа  
от «16» *октября* 2023 г. № 1190-ка

Улица Фрунзе - 3

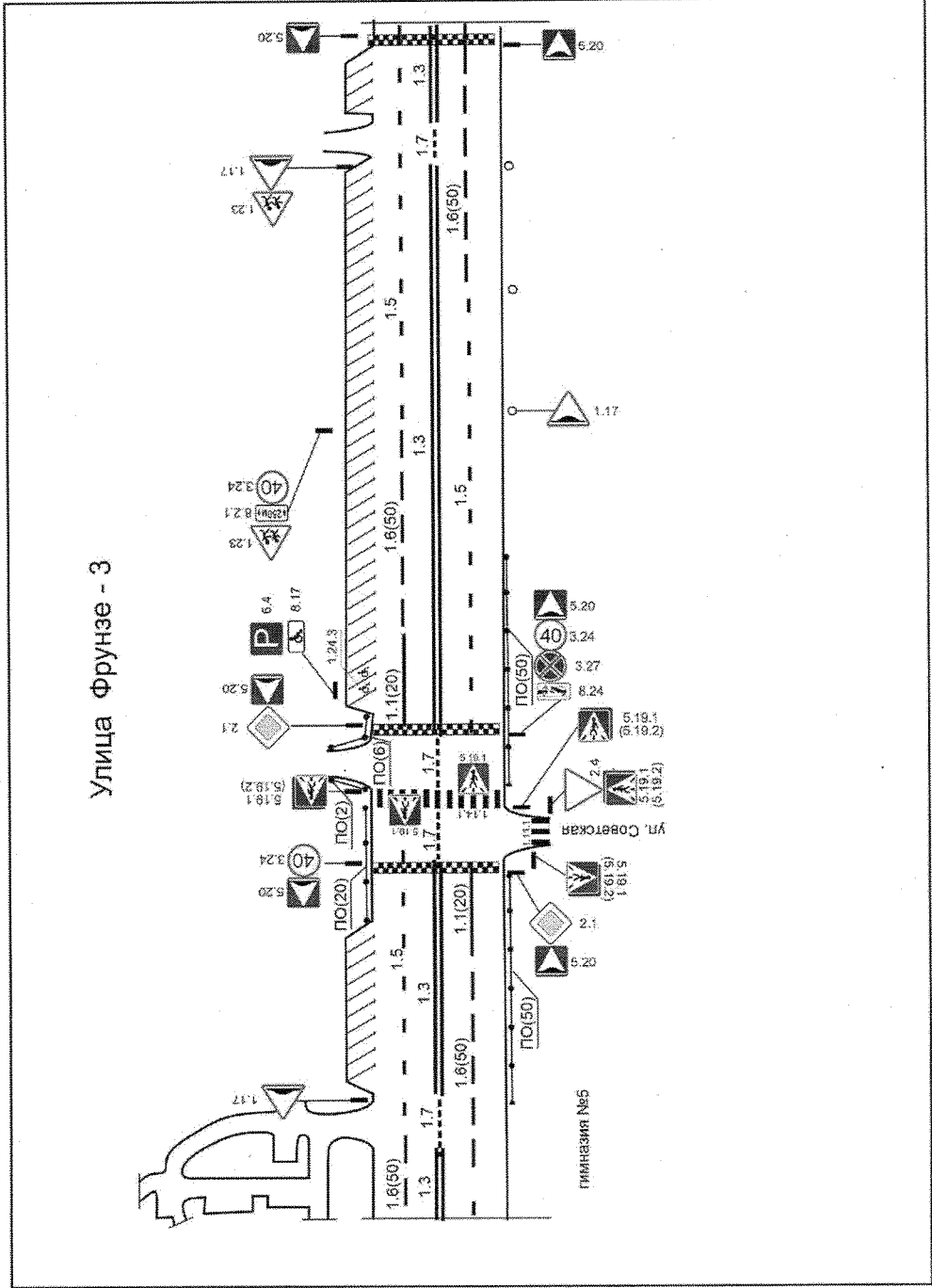

Приложение № 117  
к постановлению администрации  
Губкинского городского округа  
от «16» сентября 2023 г. № 130-н

Улица Фрунзе - 4

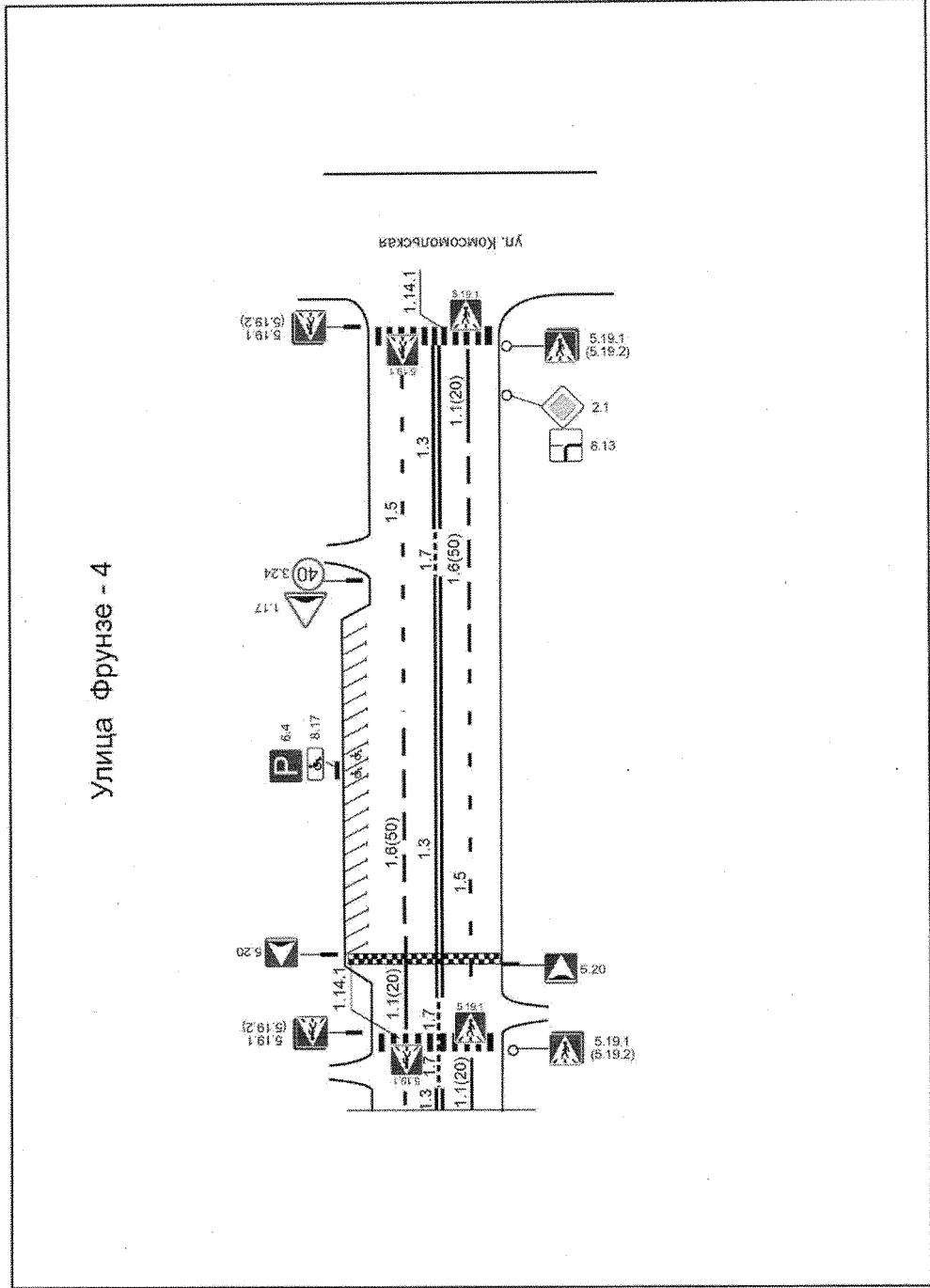





Приложение № 119  
к постановлению администрации  
Губкинского городского округа  
от «16» октября 2023 г. № 130-на

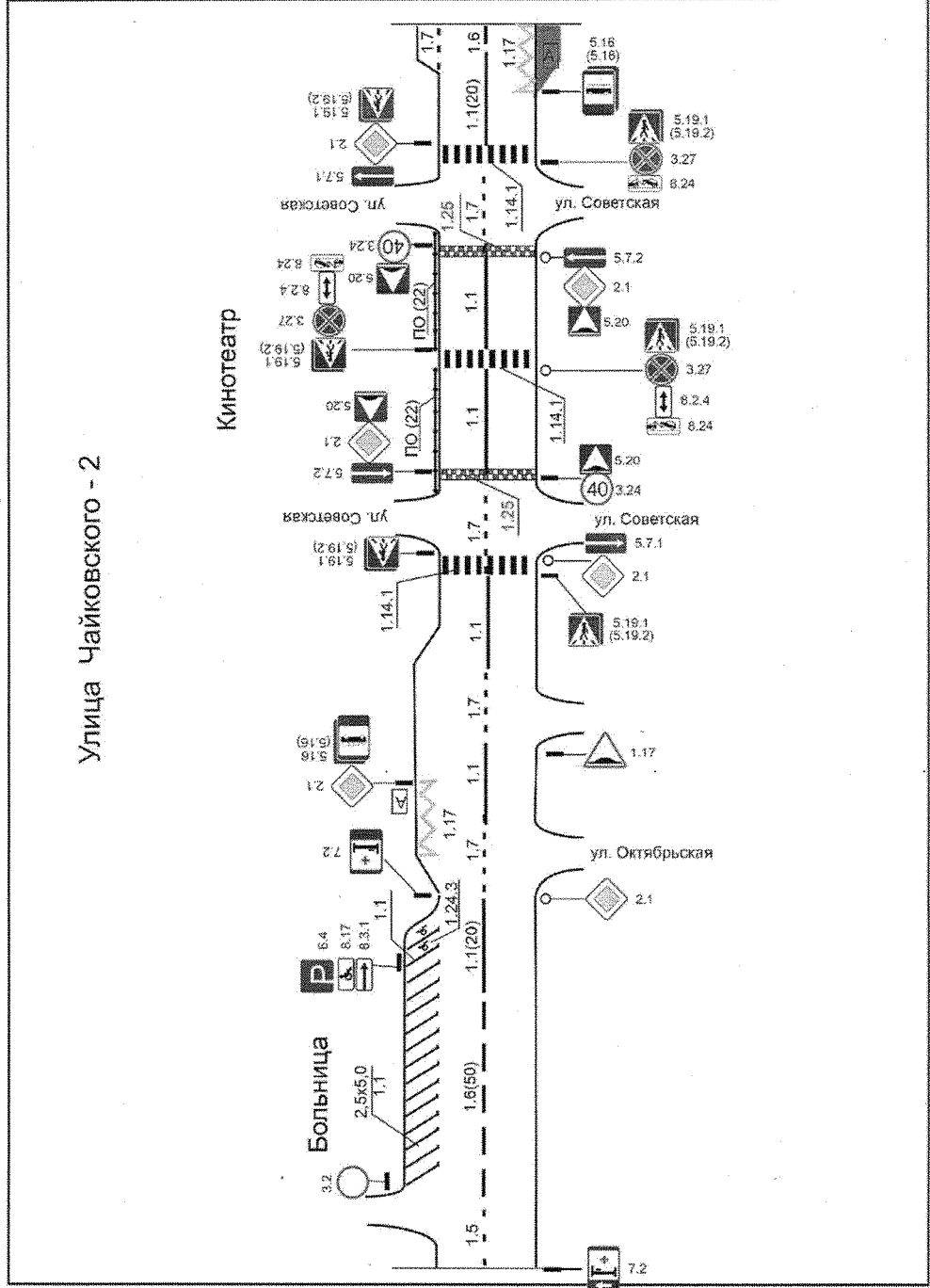

Приложение № 120  
к постановлению администрации  
Губкинского городского округа  
от «06» сентября 2023 г. № 1430 на

Улица Чайковского - 3

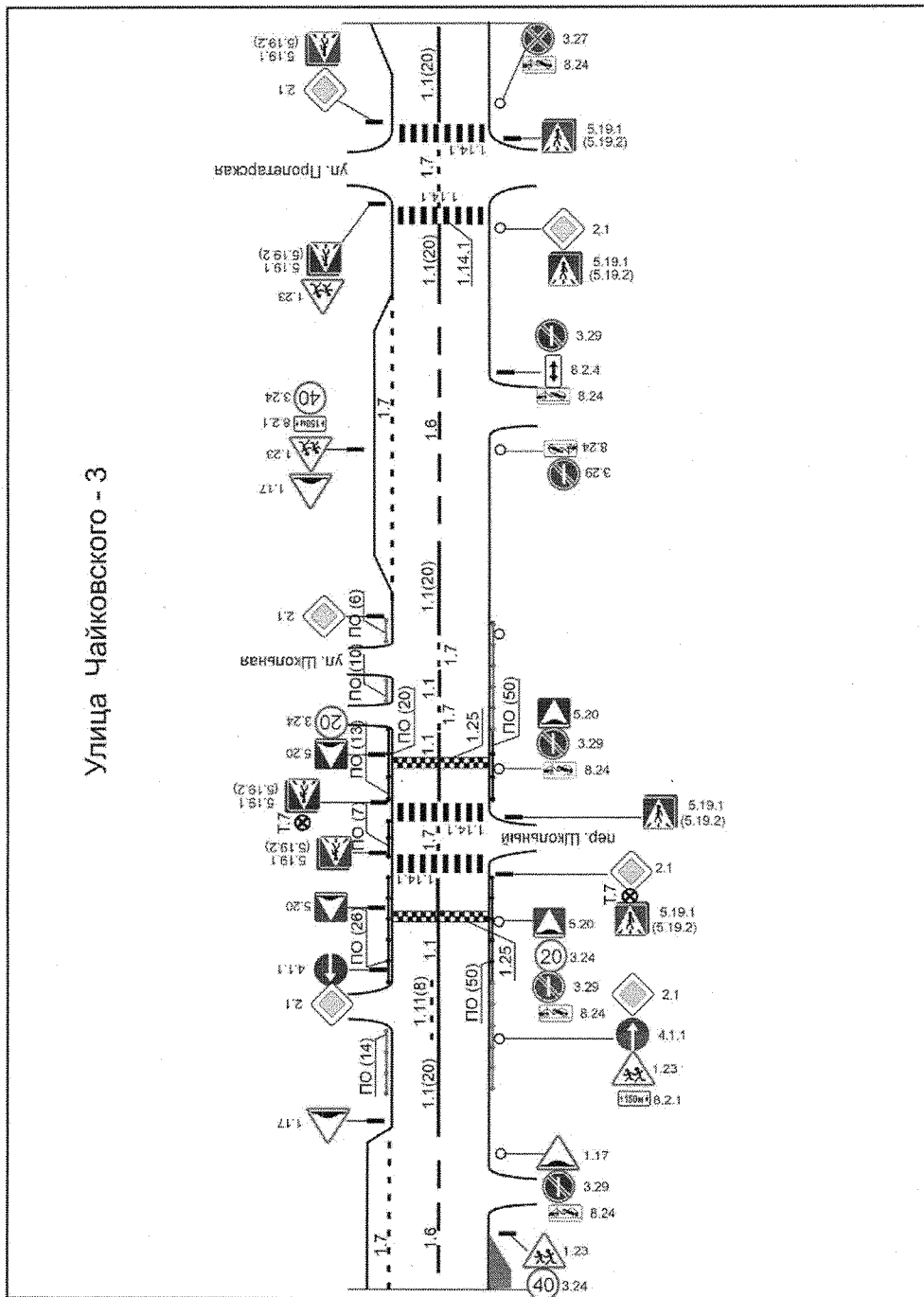

Приложение № 121  
к постановлению администрации  
Губкинского городского округа  
от «16» сентября 2023 г. № 130-на

Улица Чайковского - 4

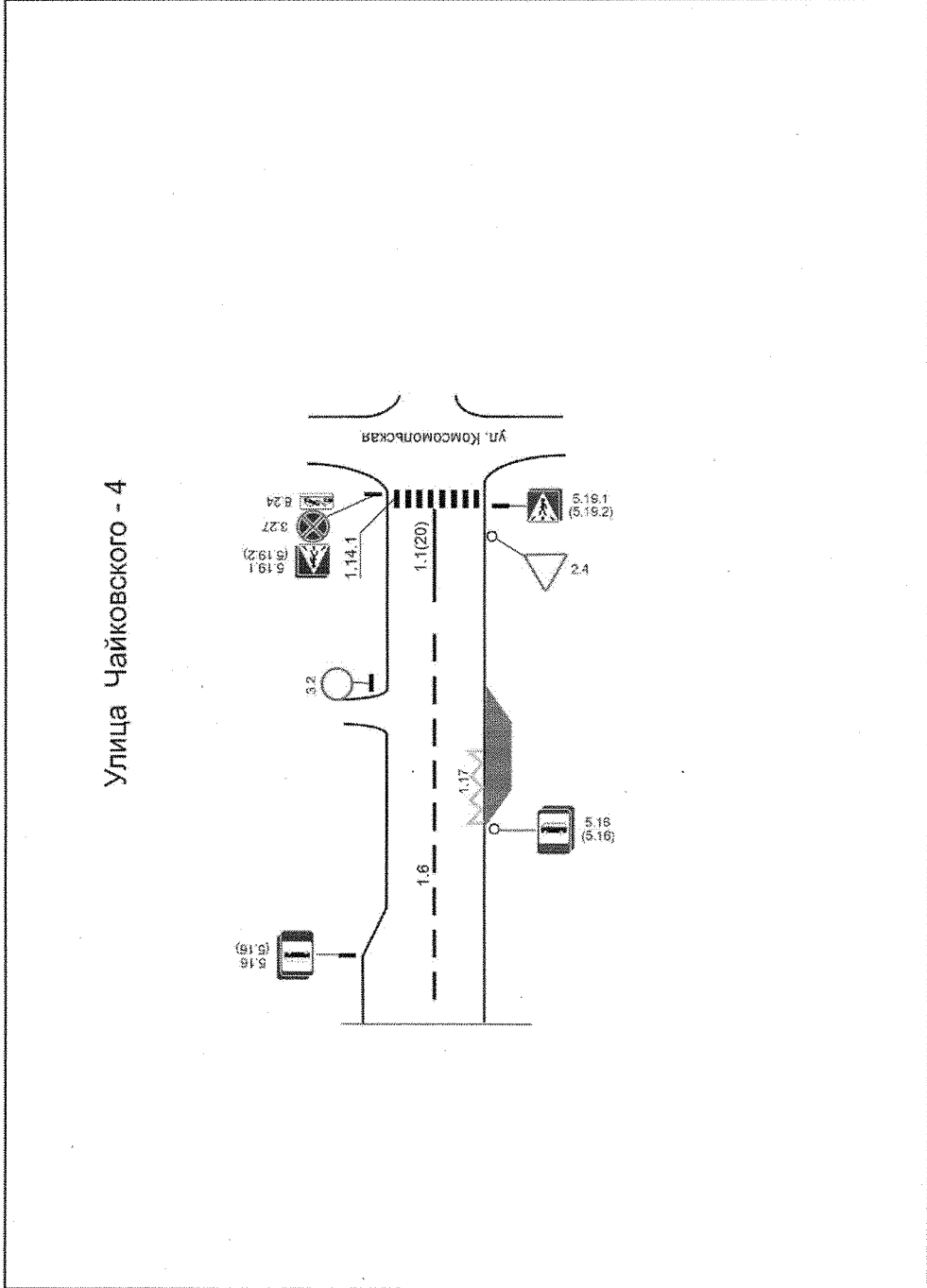

Приложение № 122  
к постановлению администрации  
Губкинского городского округа  
от «16» октября 2023 г. № 140-ПА

## **ПРОЕКТ**

**организации дорожного движения**

**на автомобильные дороги**

**общего пользования**

**местного значения в**

**Губкинском городском округе**

**Том 2. г. Губкин. Улицы местного значения**

Приложение № 123  
к постановлению администрации  
Губкинского городского округа  
от «16» сентября 2023 г. № 140-ПА

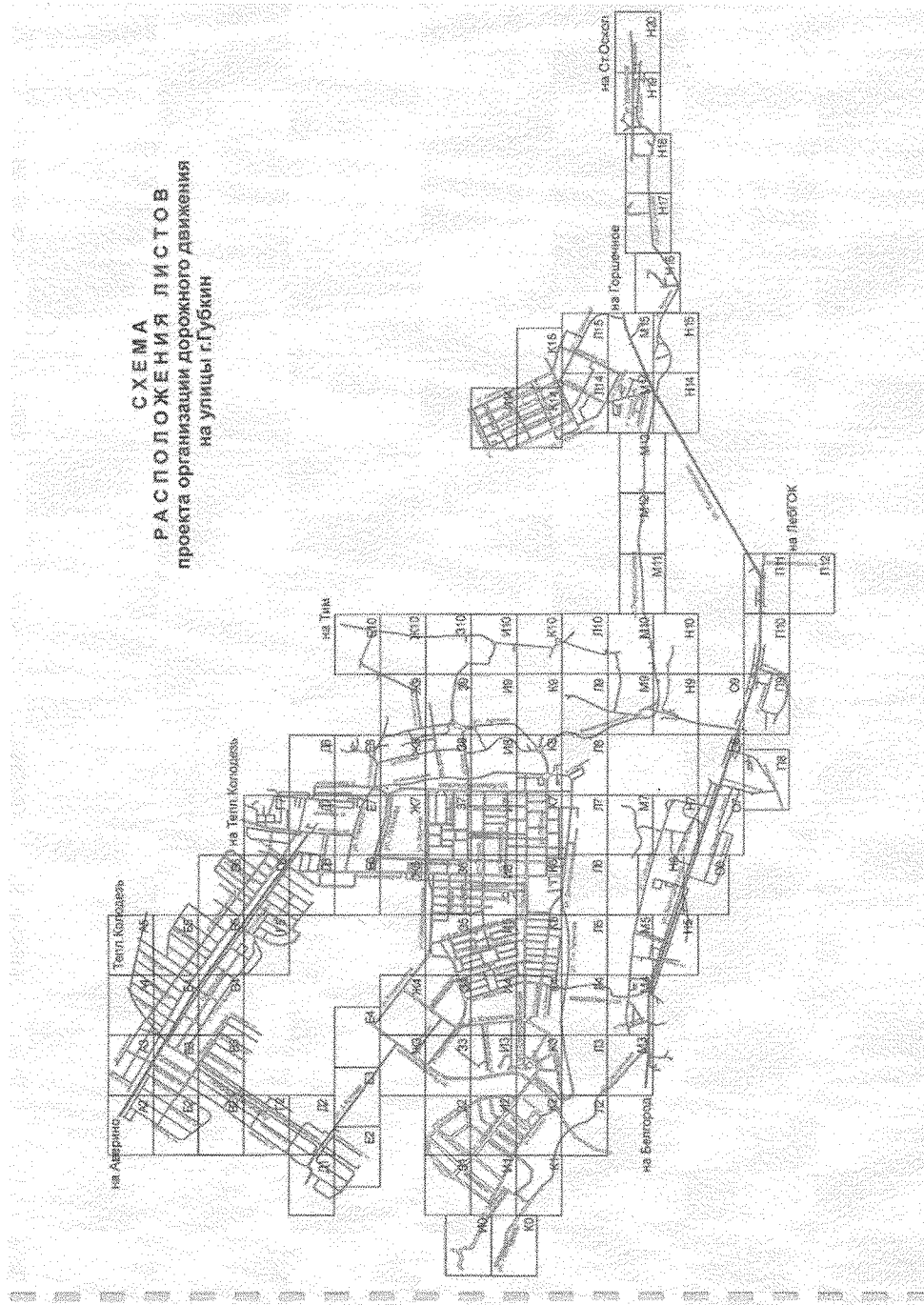

Приложение № 124  
к постановлению администрации  
Губкинского городского округа  
от «16» *сентября* 2023 г. № 1430-ка

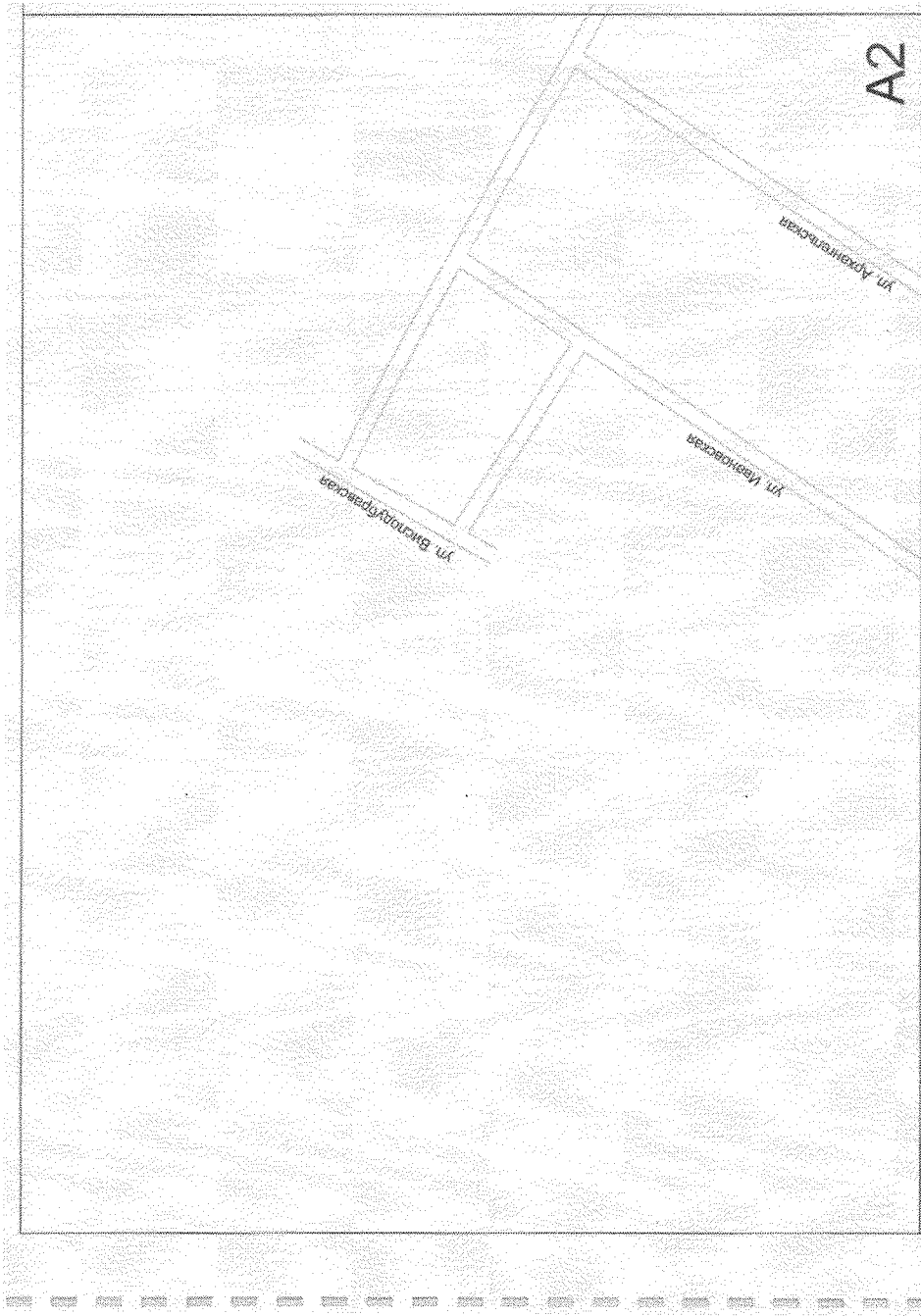





Приложение № 126  
к постановлению администрации  
Губкинского городского округа  
от «16» сентября 2023 г. № 1430-па

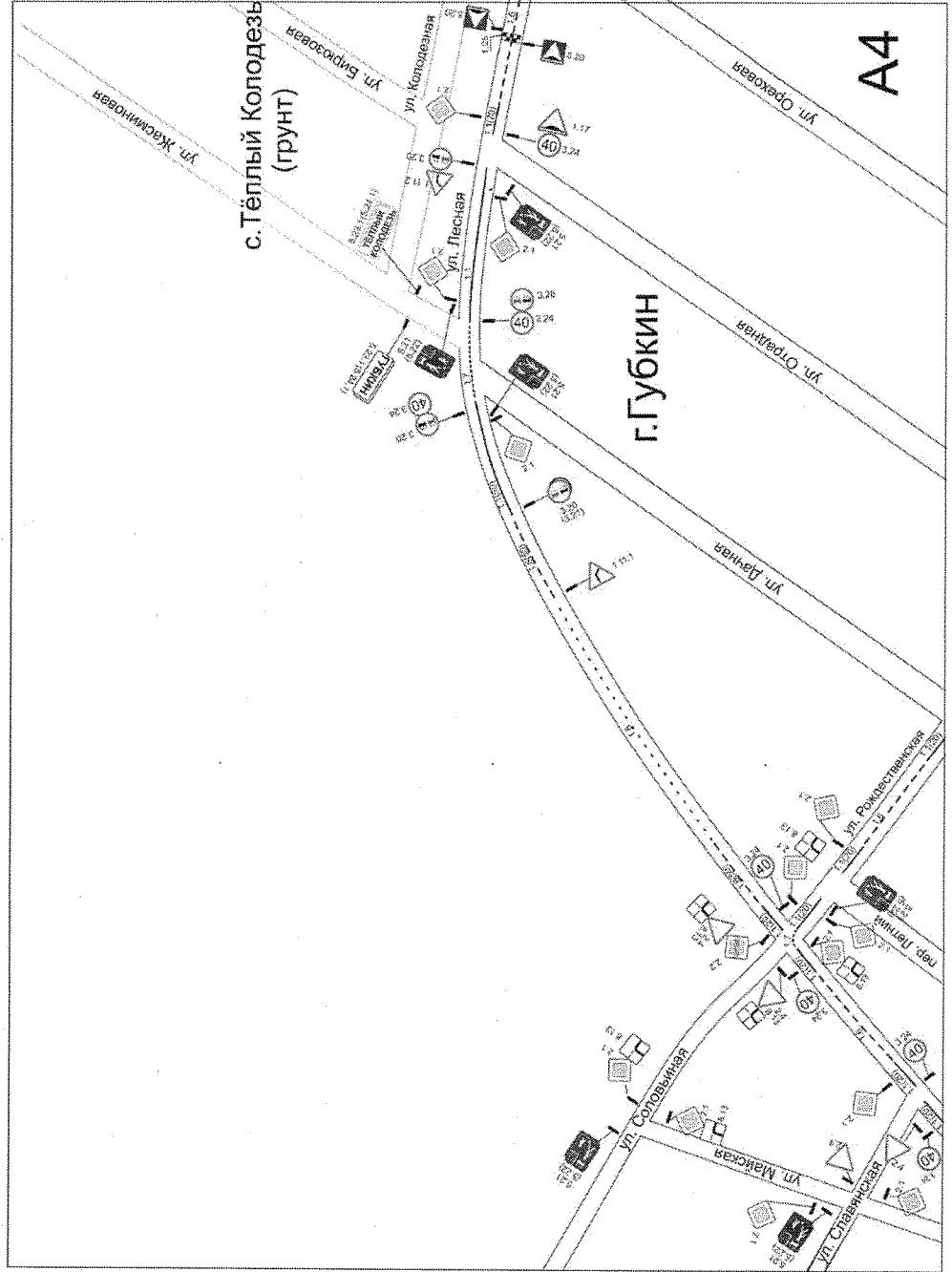



Приложение № 128  
к постановлению администрации  
Губкинского городского округа  
от «16» октября 2023 г. № 1430-м

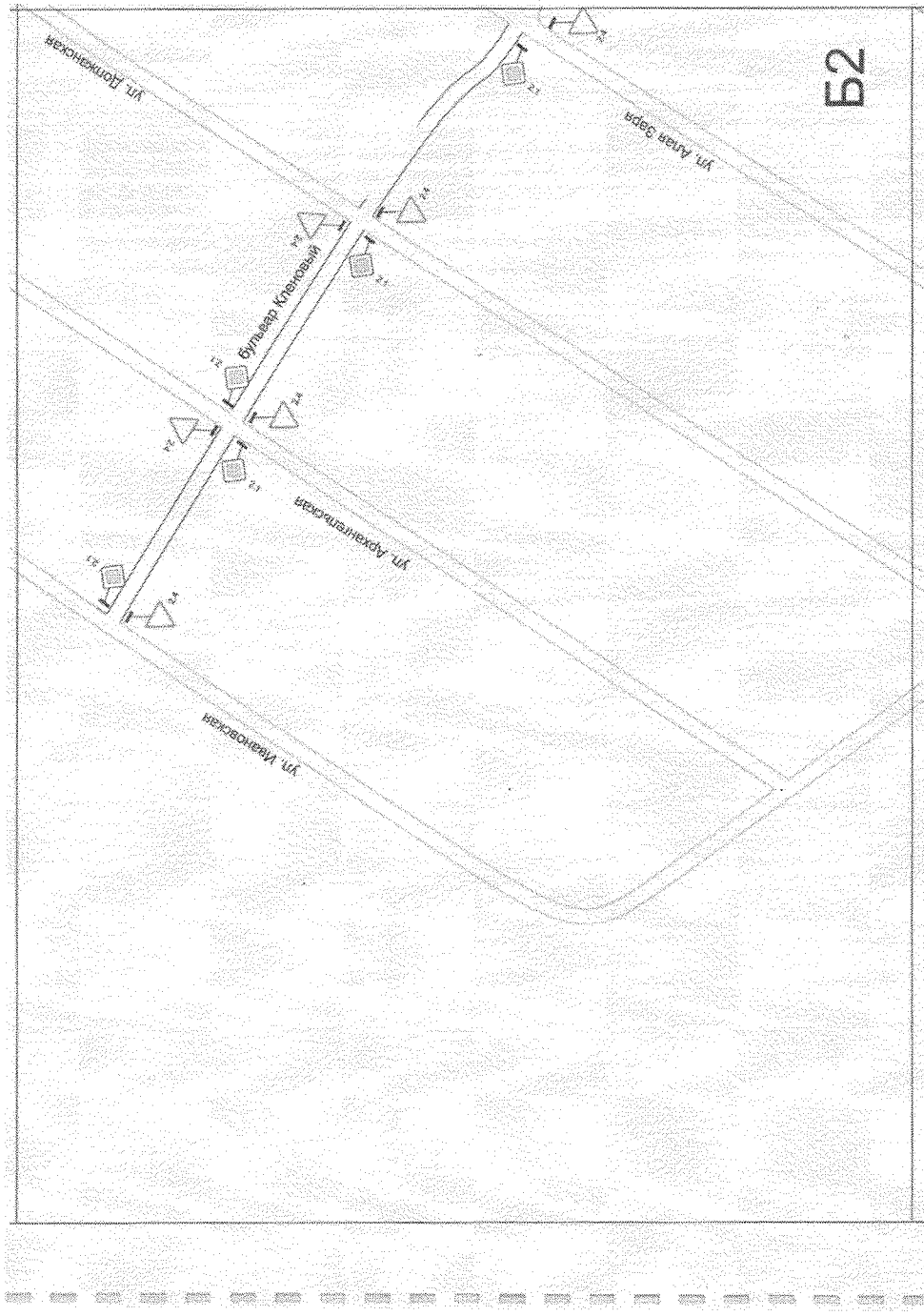

Приложение № 129  
к постановлению администрации  
Губкинского городского округа  
от «16» сентября 2023 г. № 1430-па

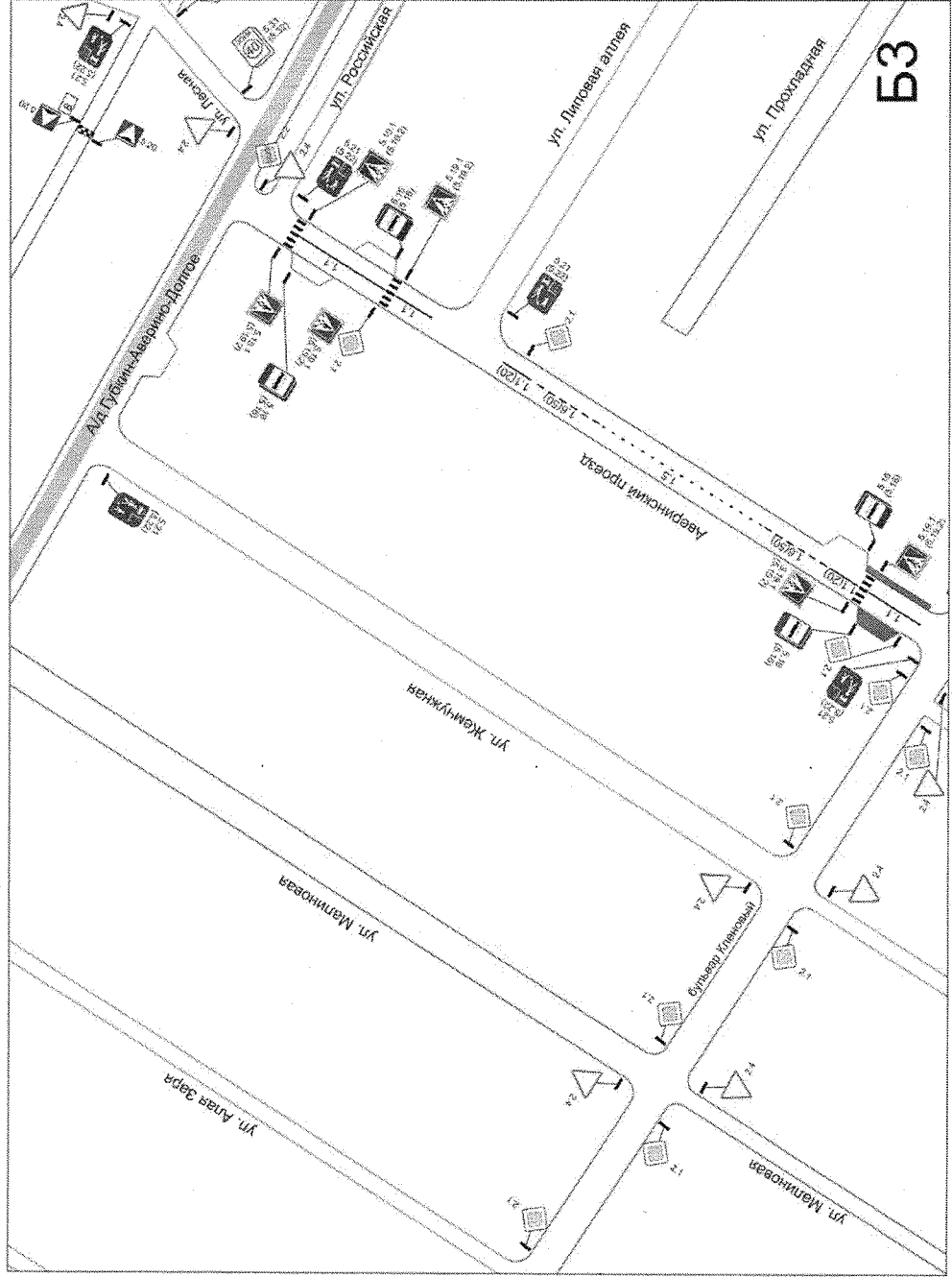



Приложение № 131  
к постановлению администрации  
Губкинского городского округа  
от «16» октября 2023 г. № 1430-на

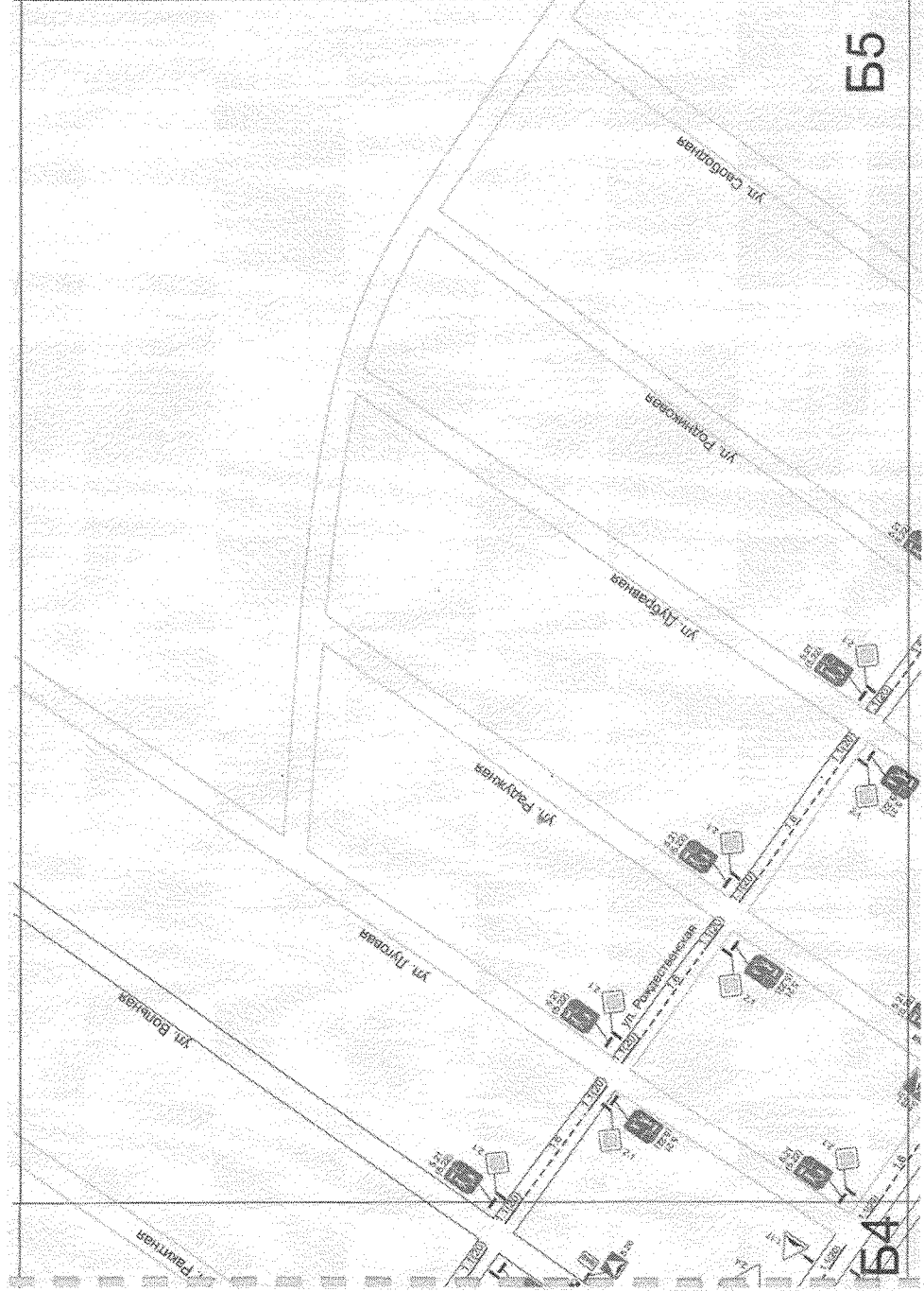

Приложение № 132  
к постановлению администрации  
Губкинского городского округа  
от «16» сентября 2023 г. № 1438-18

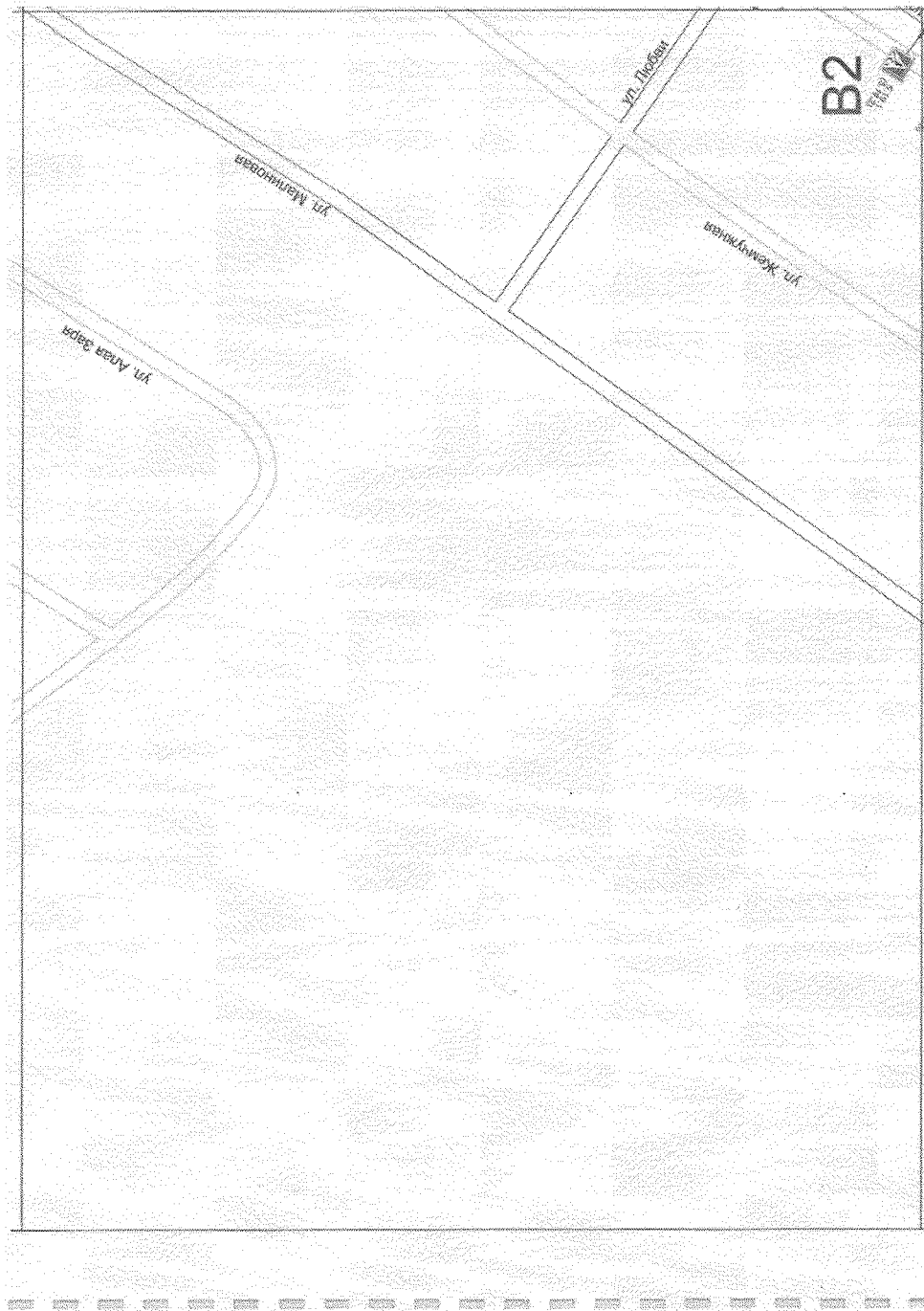

Приложение № 133  
к постановлению администрации  
Губкинского городского округа  
от «16» октября 2023 г. № 1430-НА

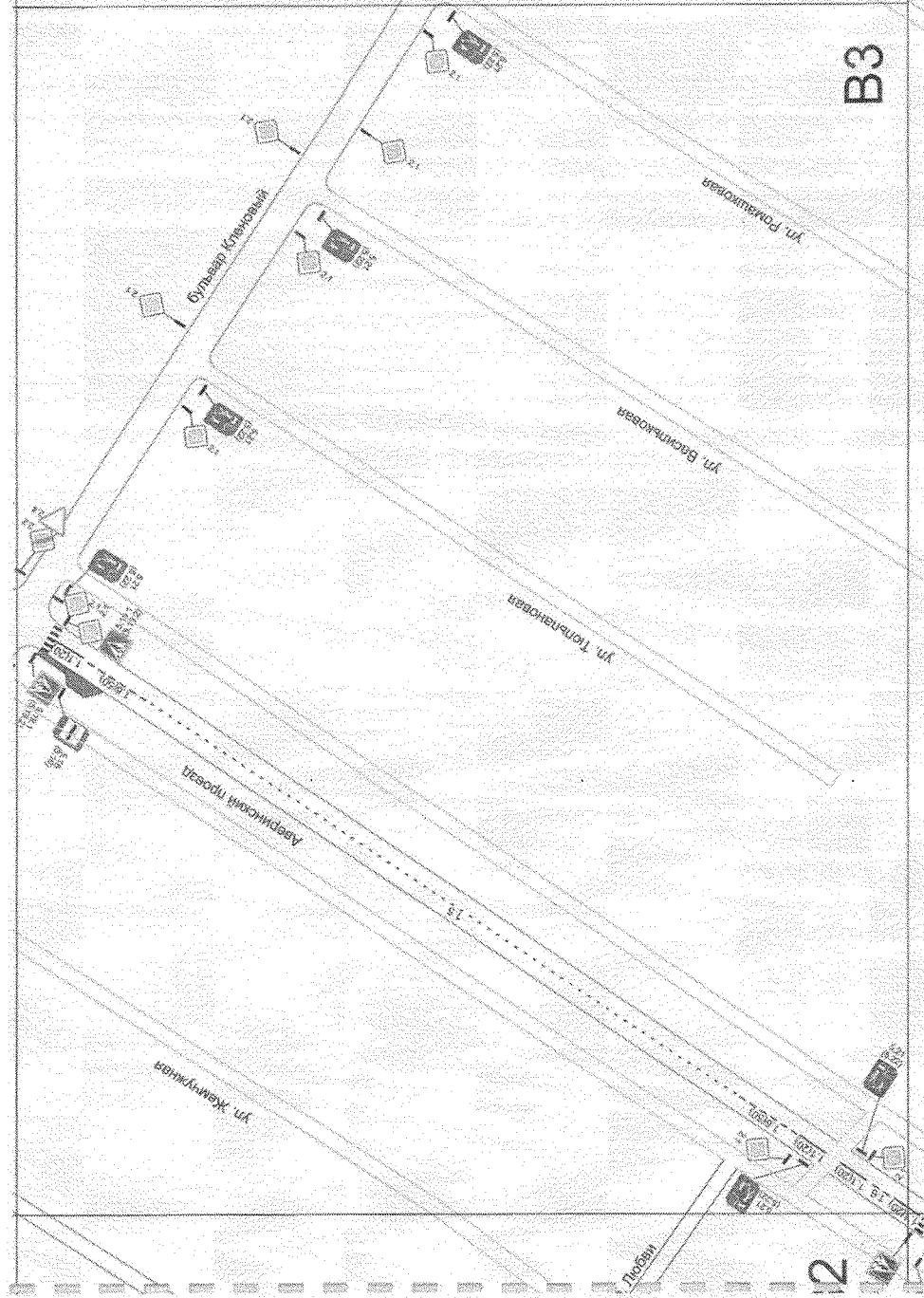



Приложение № 134  
к постановлению администрации  
Губкинского городского округа  
от «16» октября 2023 г. № 1430-на

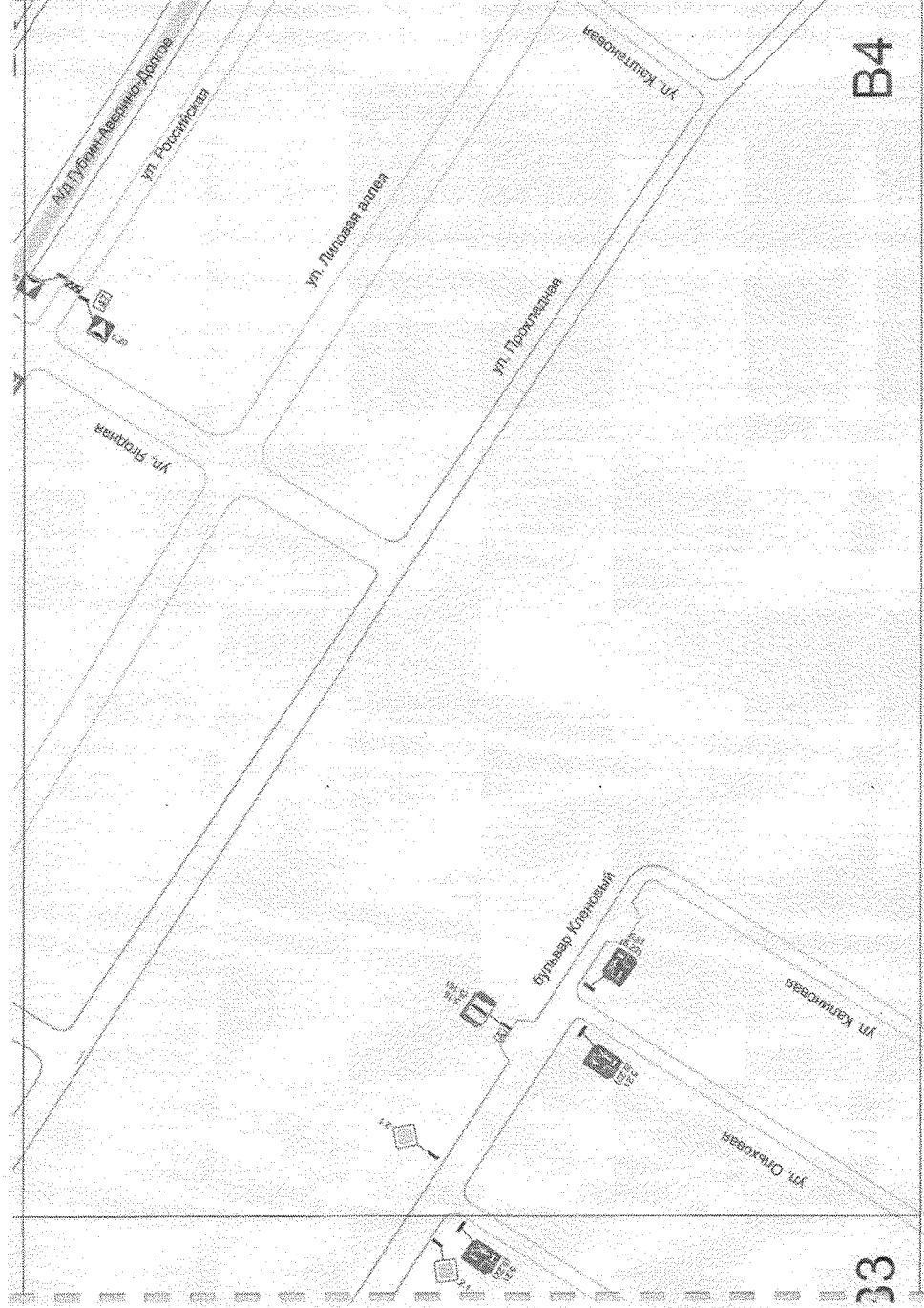



Приложение № 136  
к постановлению администрации  
Губкинского городского округа  
от «16» октября 2023 г. № 1430-на

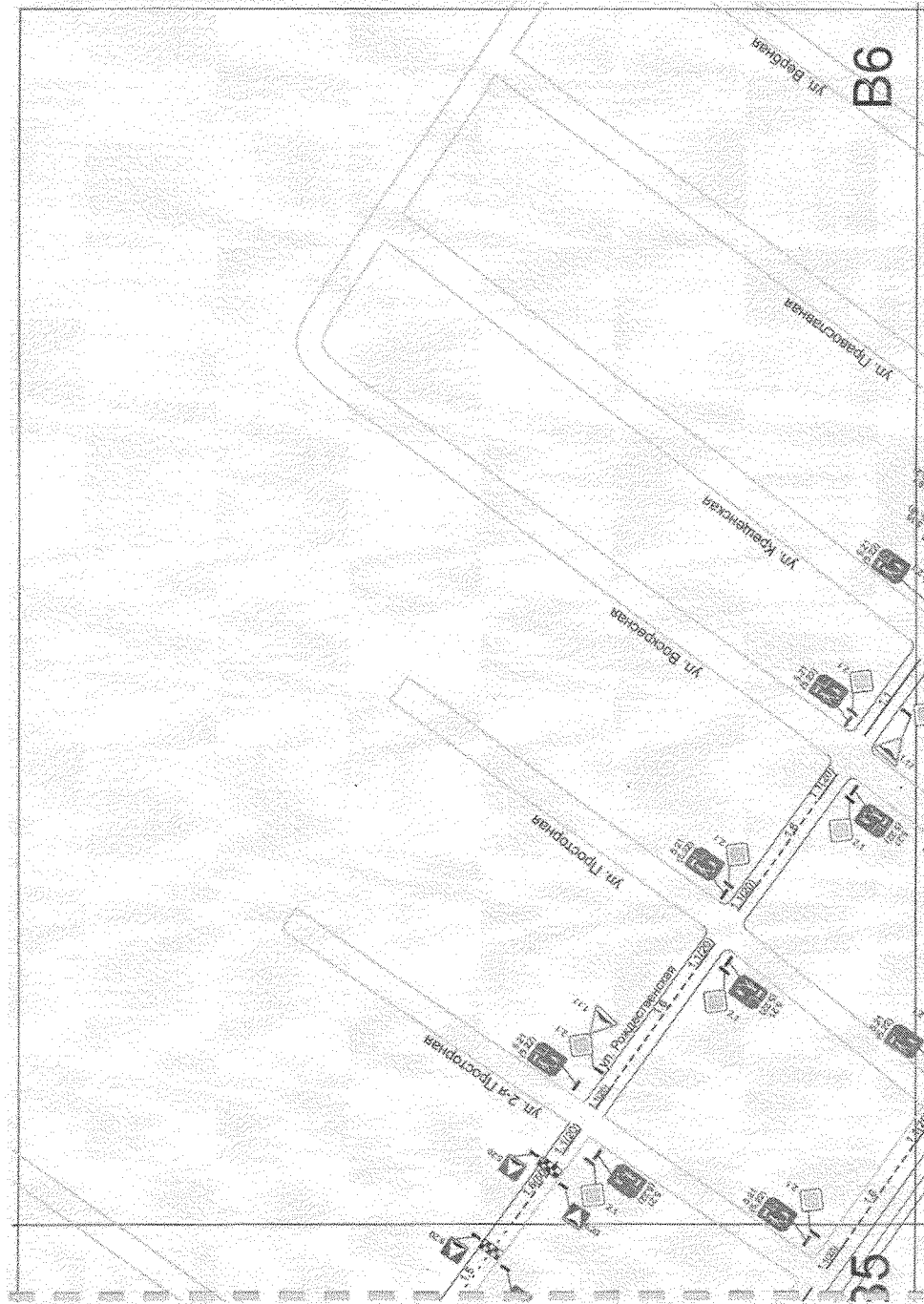

Приложение № 137  
к постановлению администрации  
Губкинского городского округа  
от «16» октября 2023 г. № 1430-на

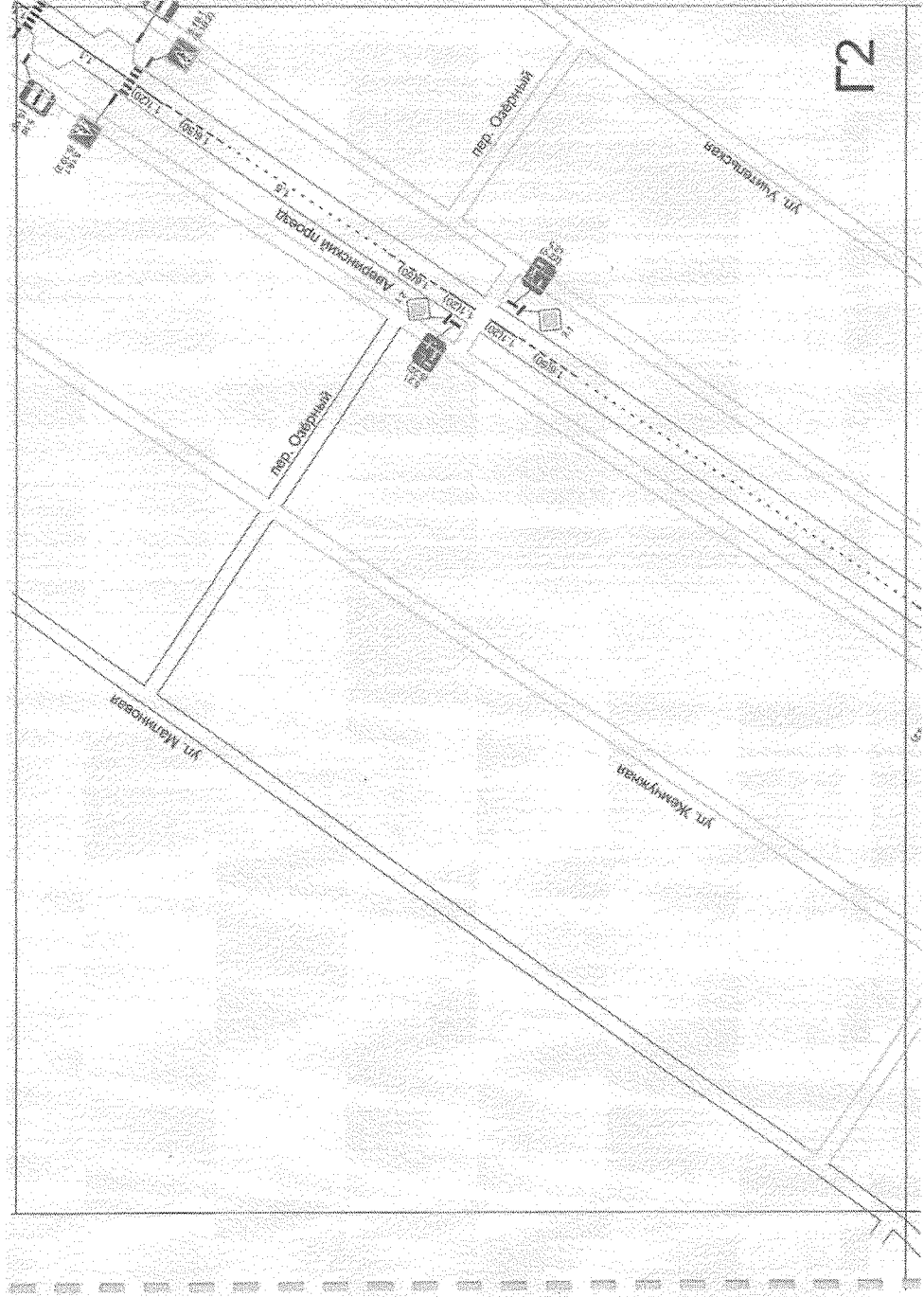

Приложение № 138  
к постановлению администрации  
Губкинского городского округа  
от «16» октября 2023 г. № 1430-па

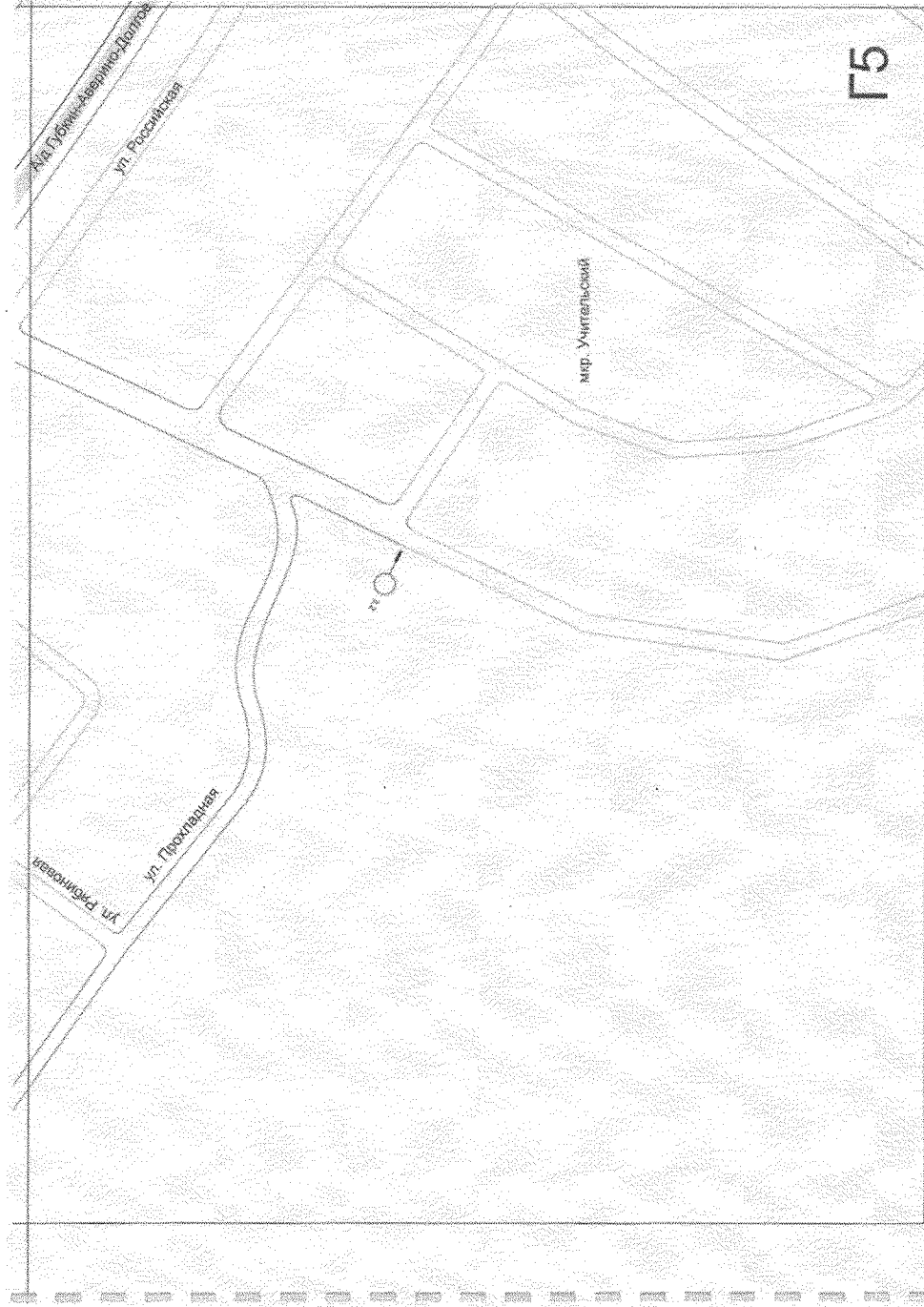

Приложение № 139  
к постановлению администрации  
Губкинского городского округа  
от «16» *сентября* 2023 г. № 1430-ПА



Приложение № 140  
к постановлению администрации  
Губкинского городского округа  
от «16» сентября 2023 г. № 1430-на

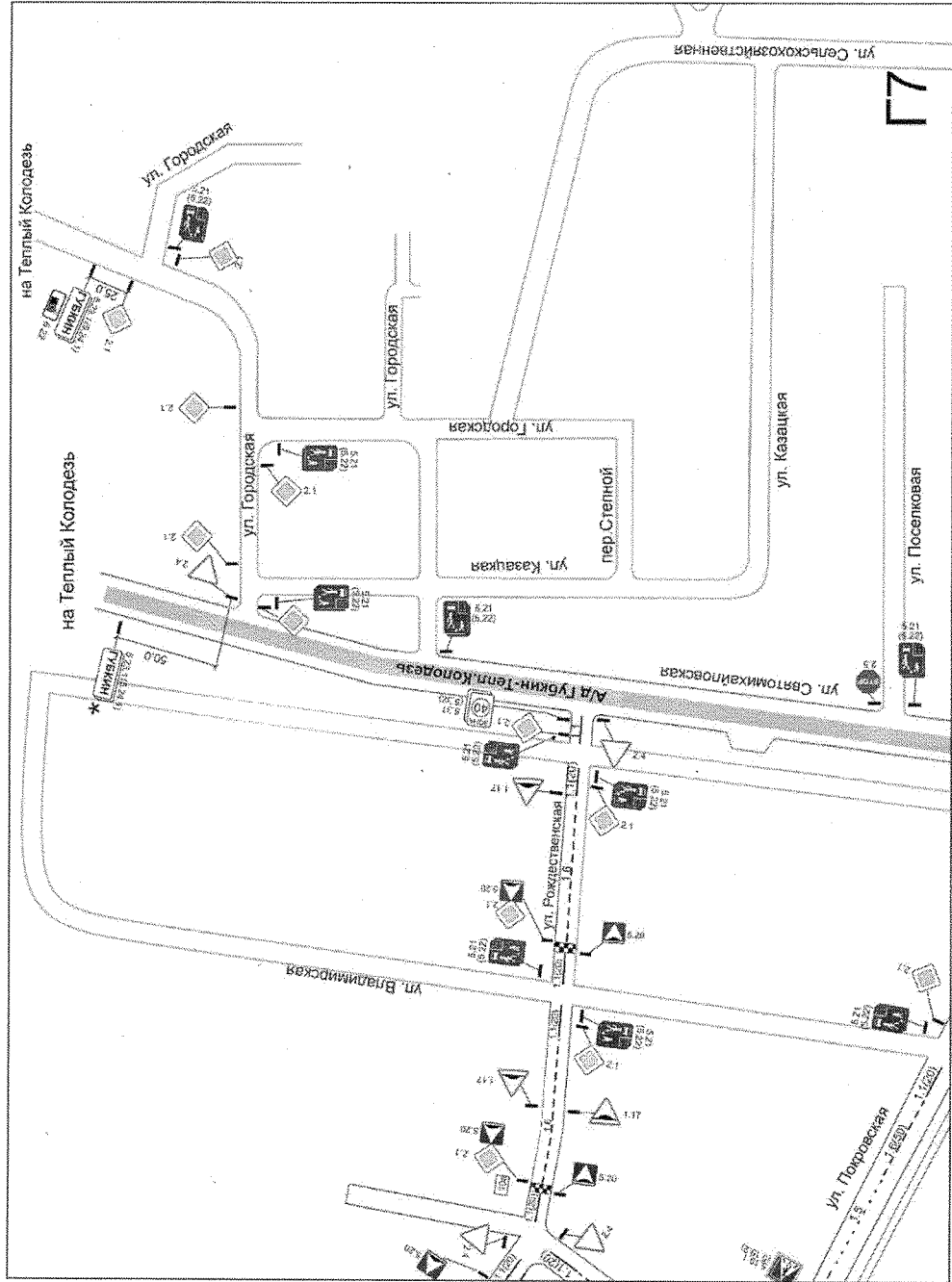

Приложение № 141  
к постановлению администрации  
Губкинского городского округа  
от «06» сентября 2023 г. № 430-н/а

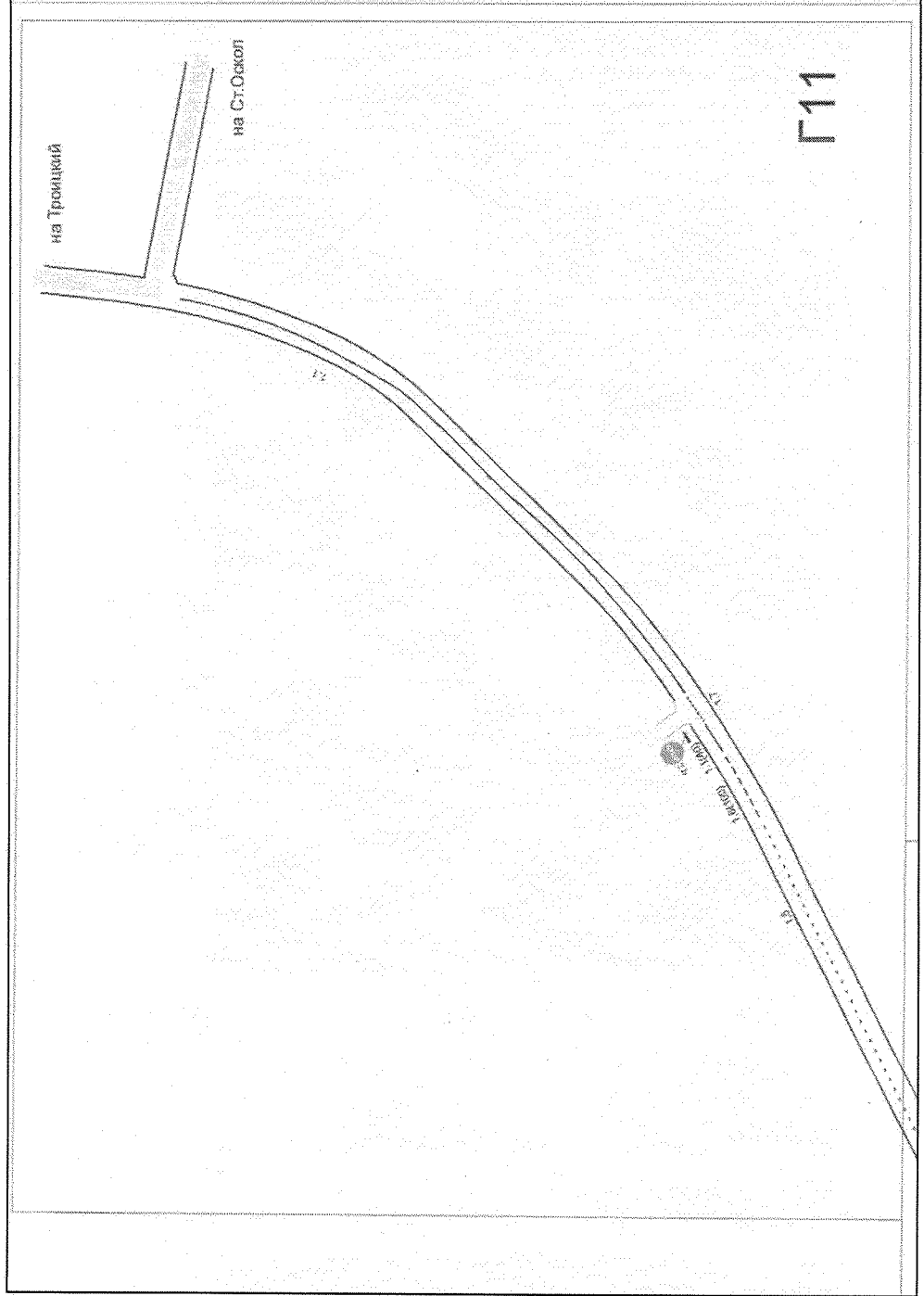



Приложение № 142  
к постановлению администрации  
Губкинского городского округа  
от «16» октября 2023 г. № 142-ка

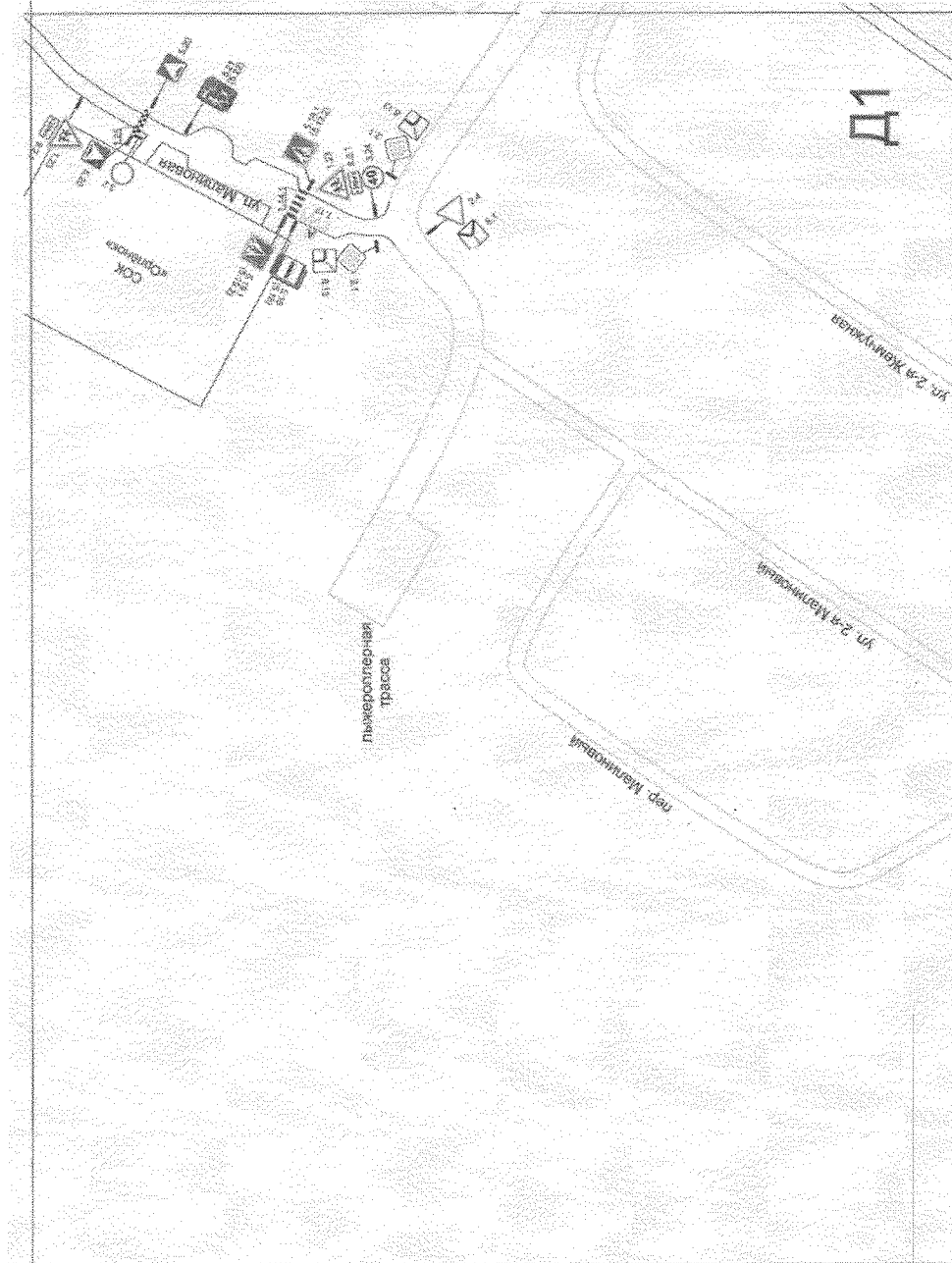

Приложение № 143  
к постановлению администрации  
Губкинского городского округа  
от «16» сентября 2023 г. № 1430-ад

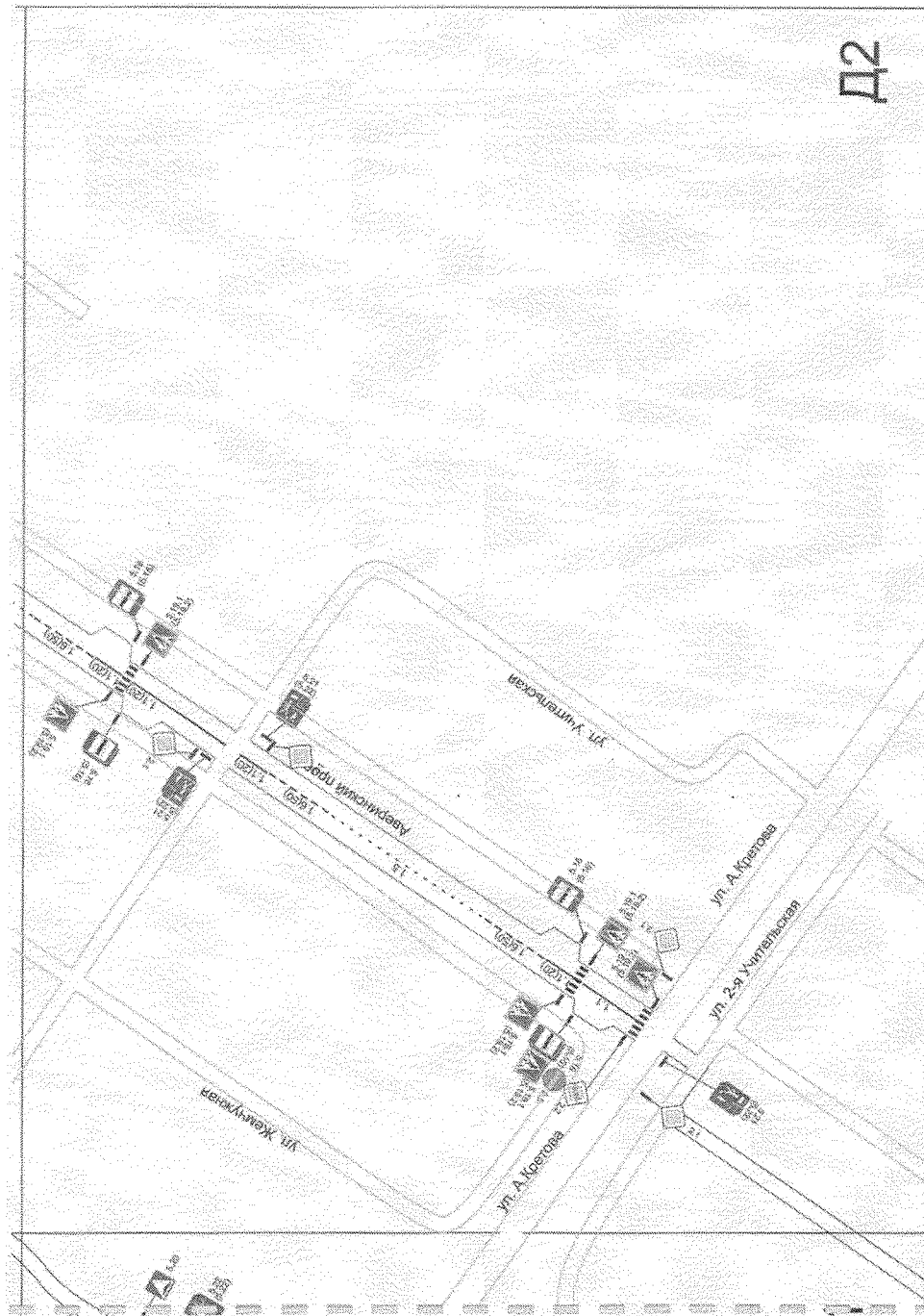

Приложение № 144  
к постановлению администрации  
Губкинского городского округа  
от «16» октября 2023 г. № 430-ПА

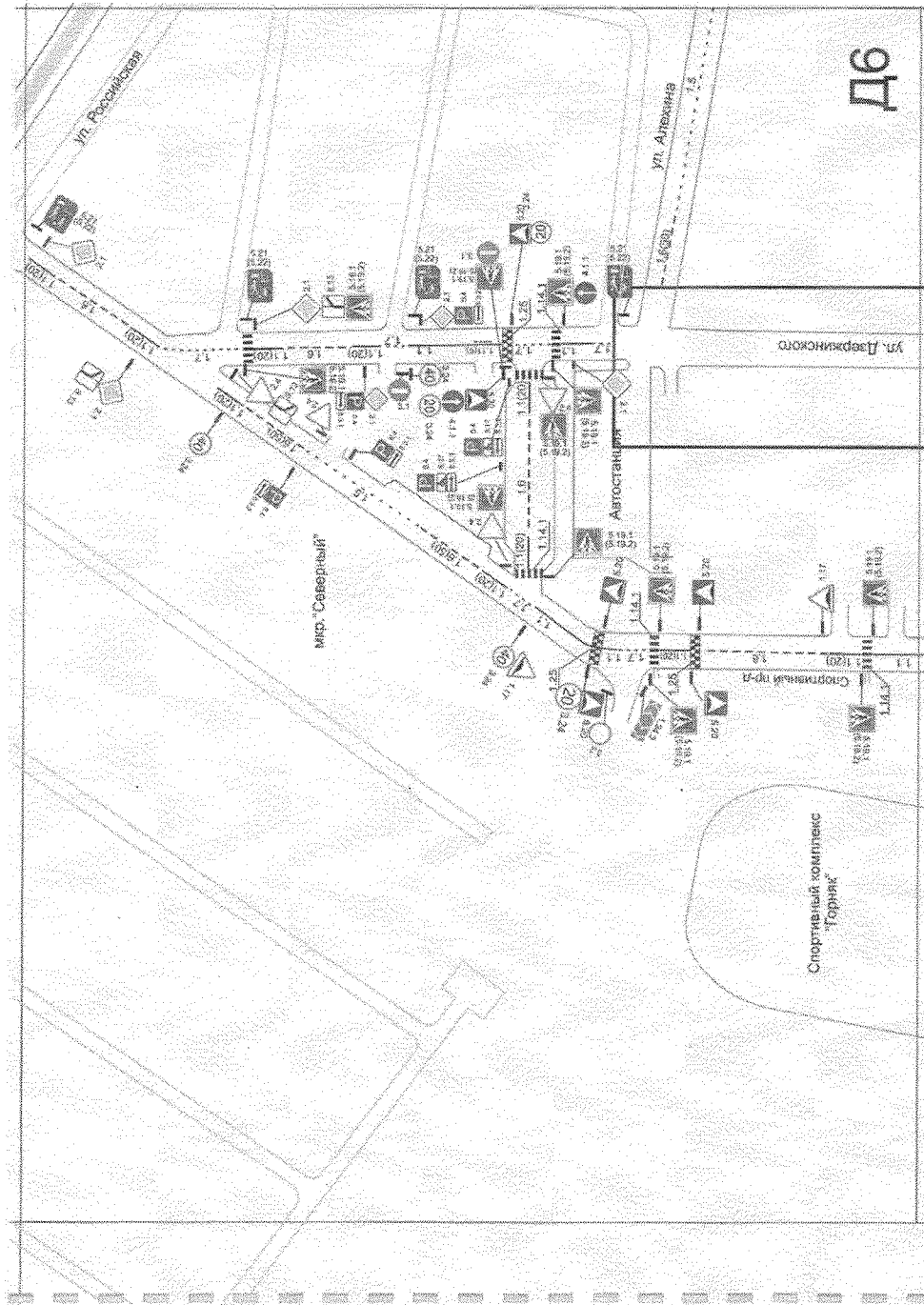

Приложение № 145  
к постановлению администрации  
Губкинского городского округа  
от «16» сентября 2023 г. № 1430-ПА

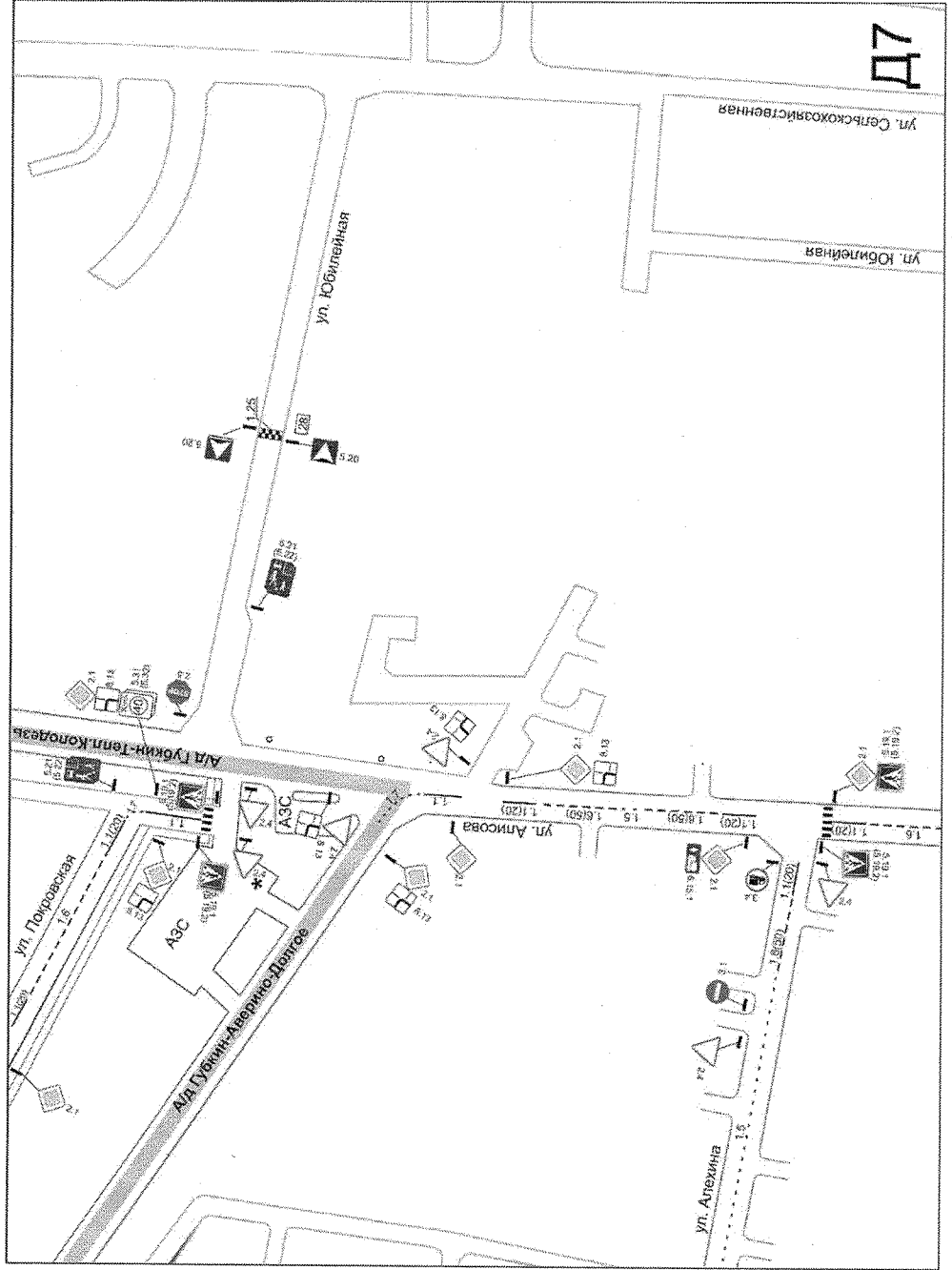

Приложение № 146  
к постановлению администрации  
Губкинского городского округа  
от «16» сентября 2023 г. № 143-11А

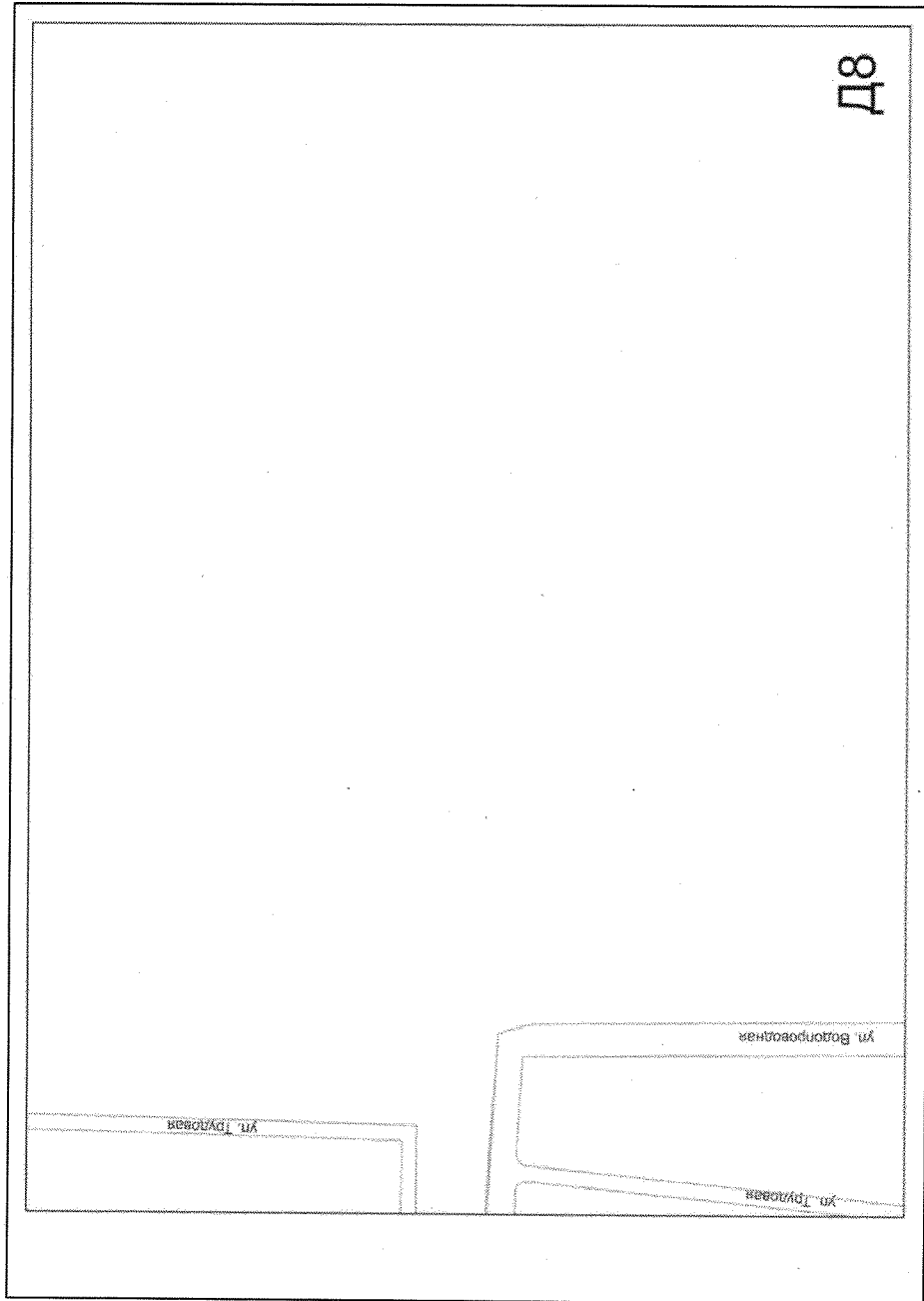

Приложение № 147  
к постановлению администрации  
Губкинского городского округа  
от «16» октября 2023 г. № 1430-ПА

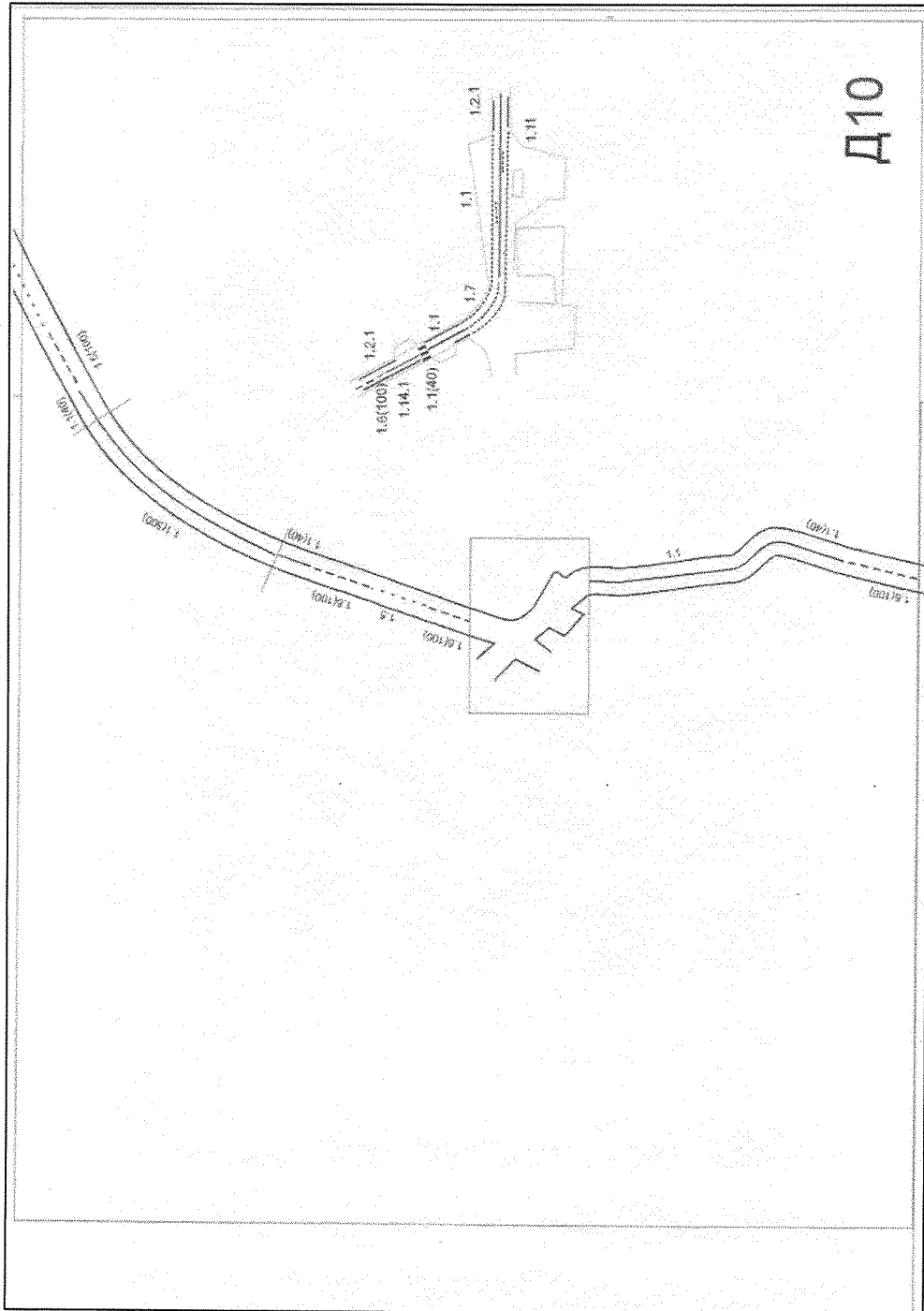

Приложение № 148  
к постановлению администрации  
Губкинского городского округа  
от «16» *сентября* 2023 г. № 1430-на

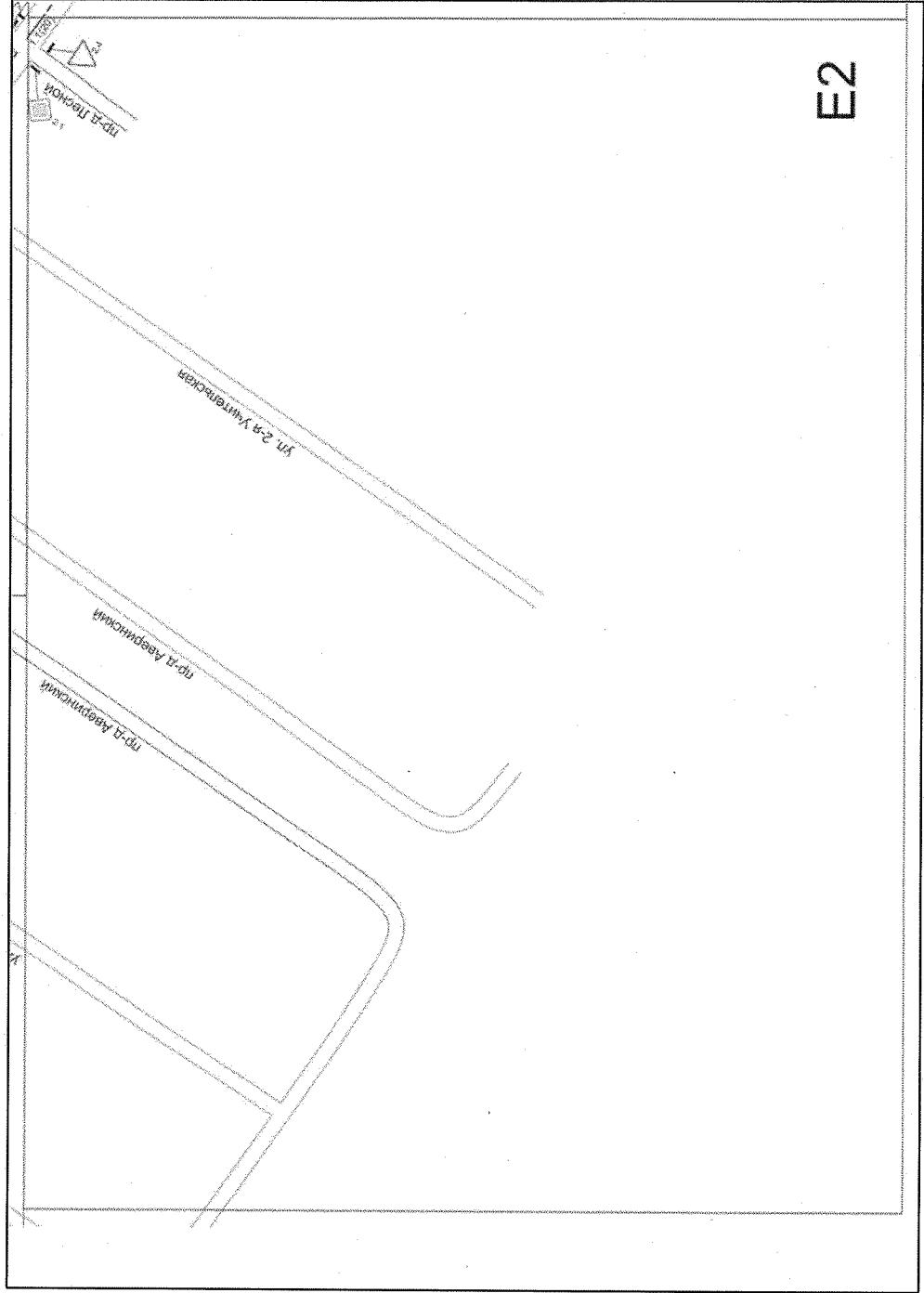

Приложение № 149  
к постановлению администрации  
Губкинского городского округа  
от «16» сентября 2023 г. № 430-на

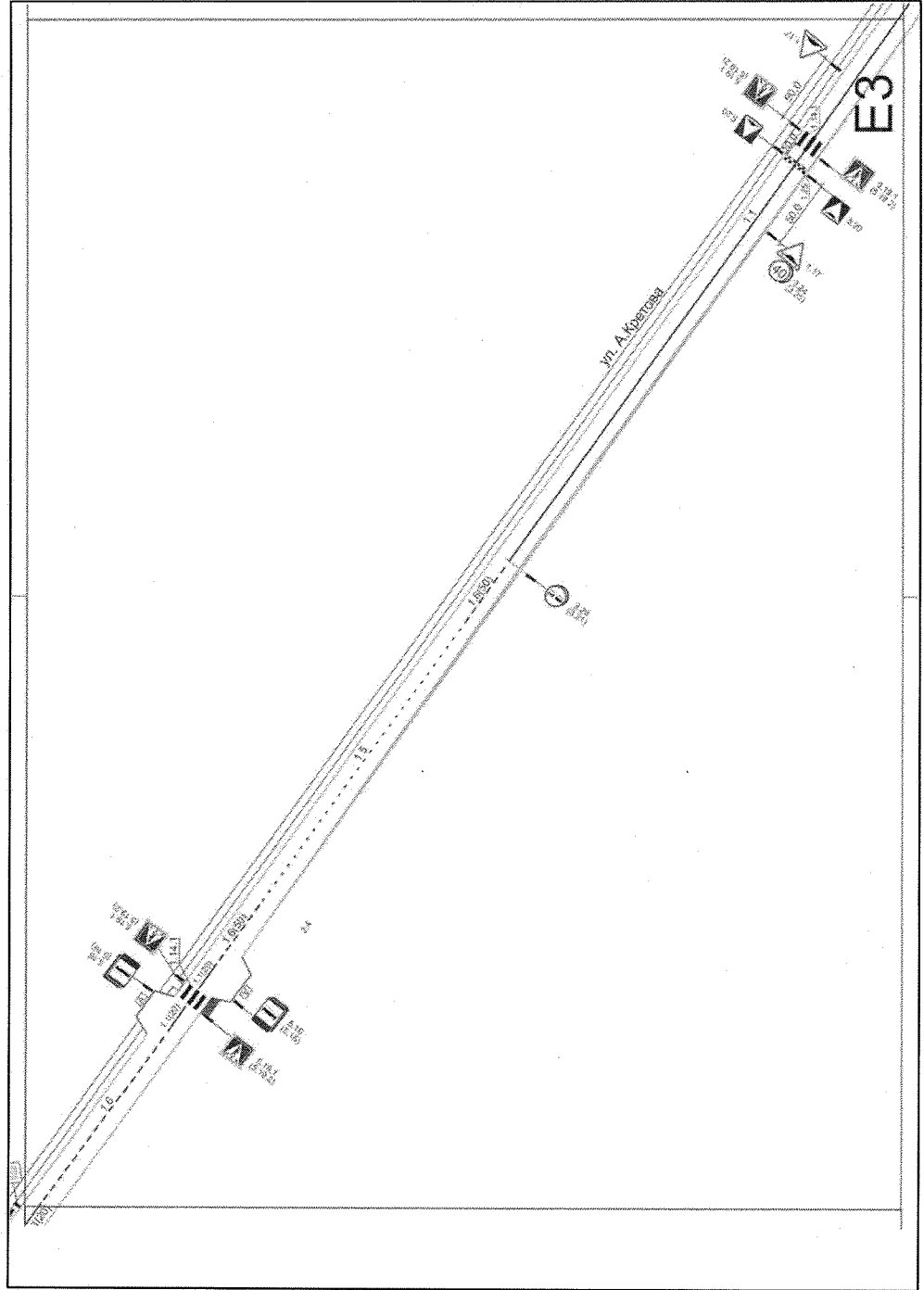



Приложение № 150  
к постановлению администрации  
Губкинского городского округа  
от «16» октября 2023 г. № 1430-нв

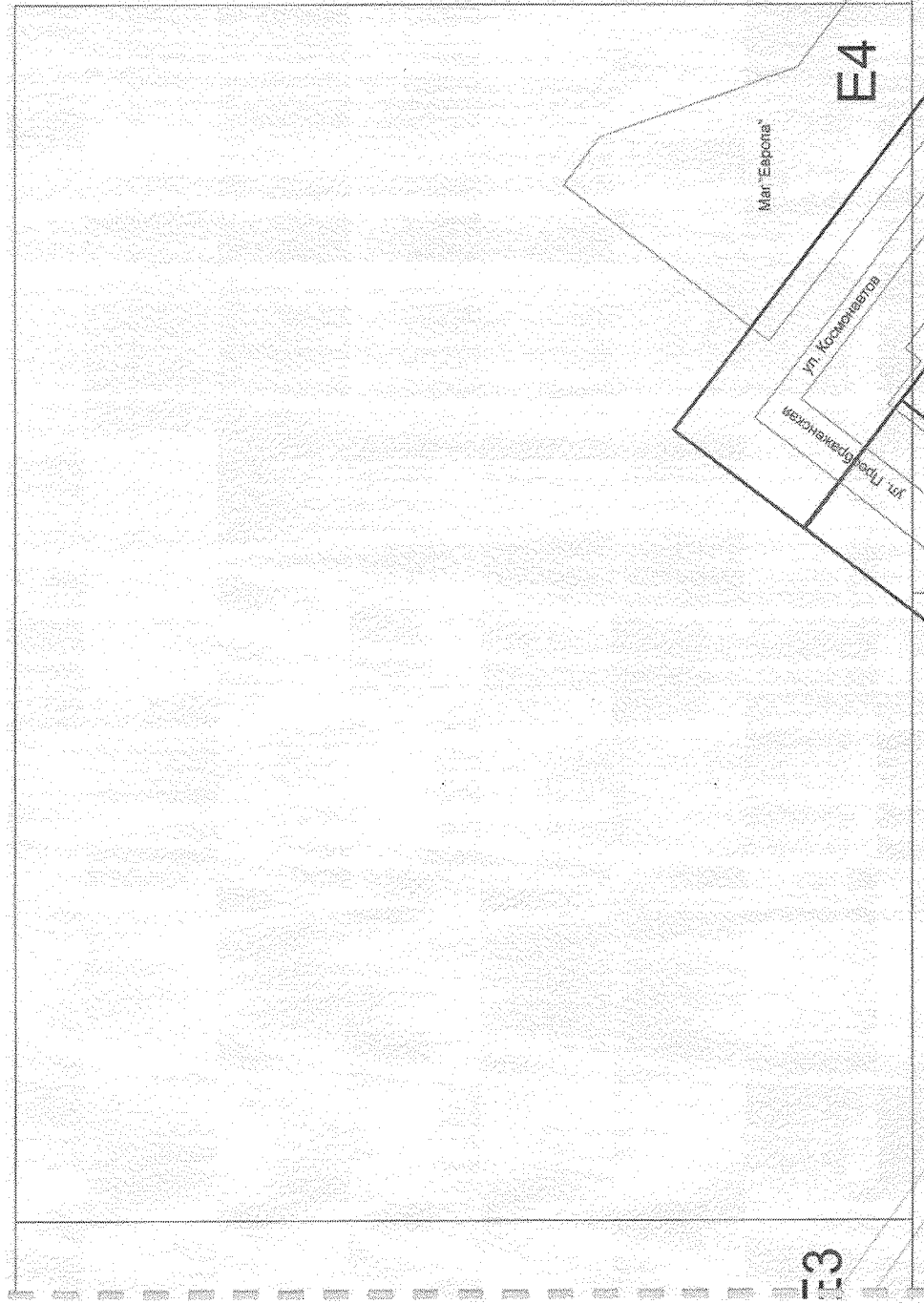

Приложение № 151  
к постановлению администрации  
Губкинского городского округа  
от «16» сентября 2023 г. № 1430-м

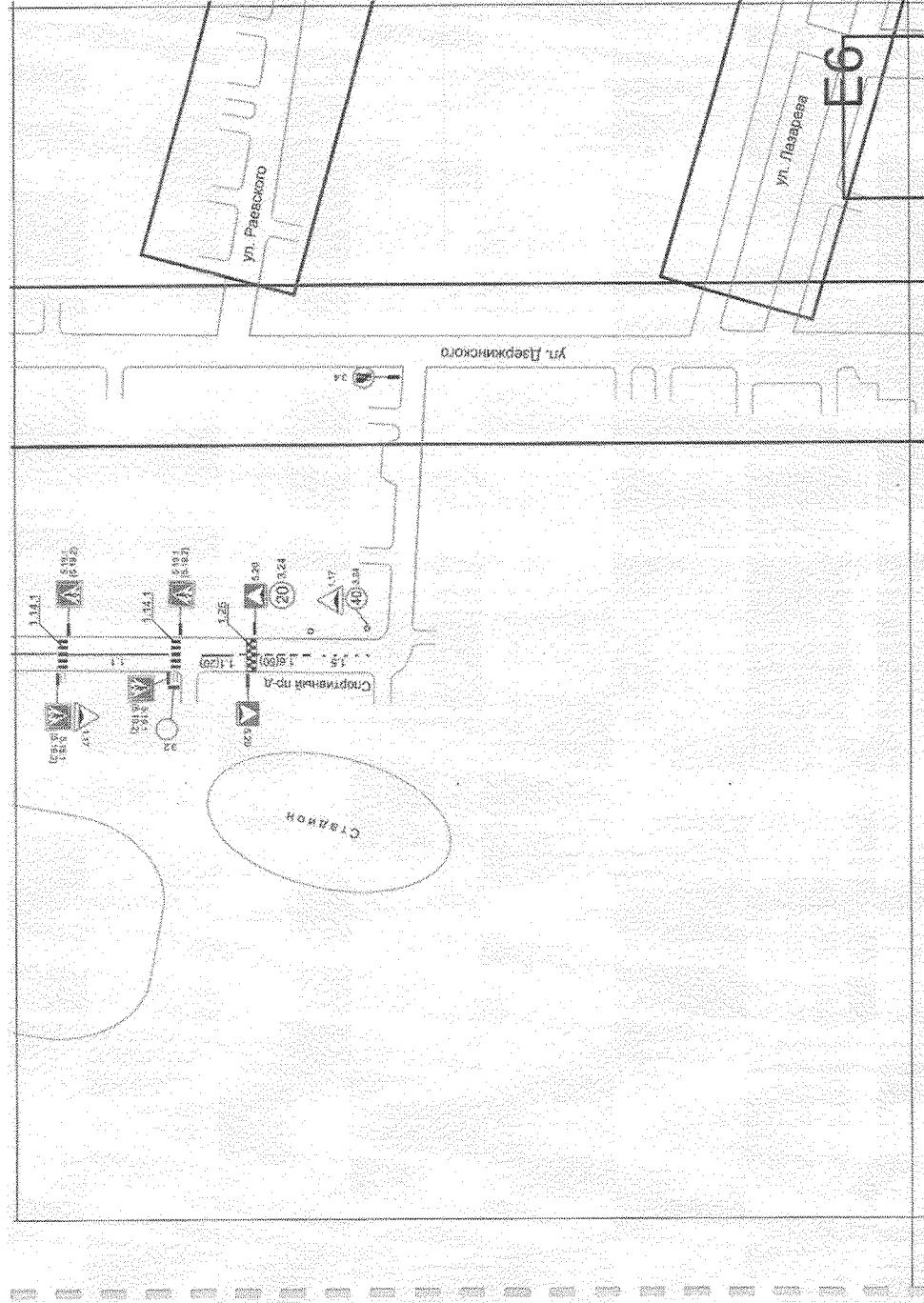

Приложение № 152  
к постановлению администрации  
Губкинского городского округа  
от «16» сентября 2023 г. № 140-па

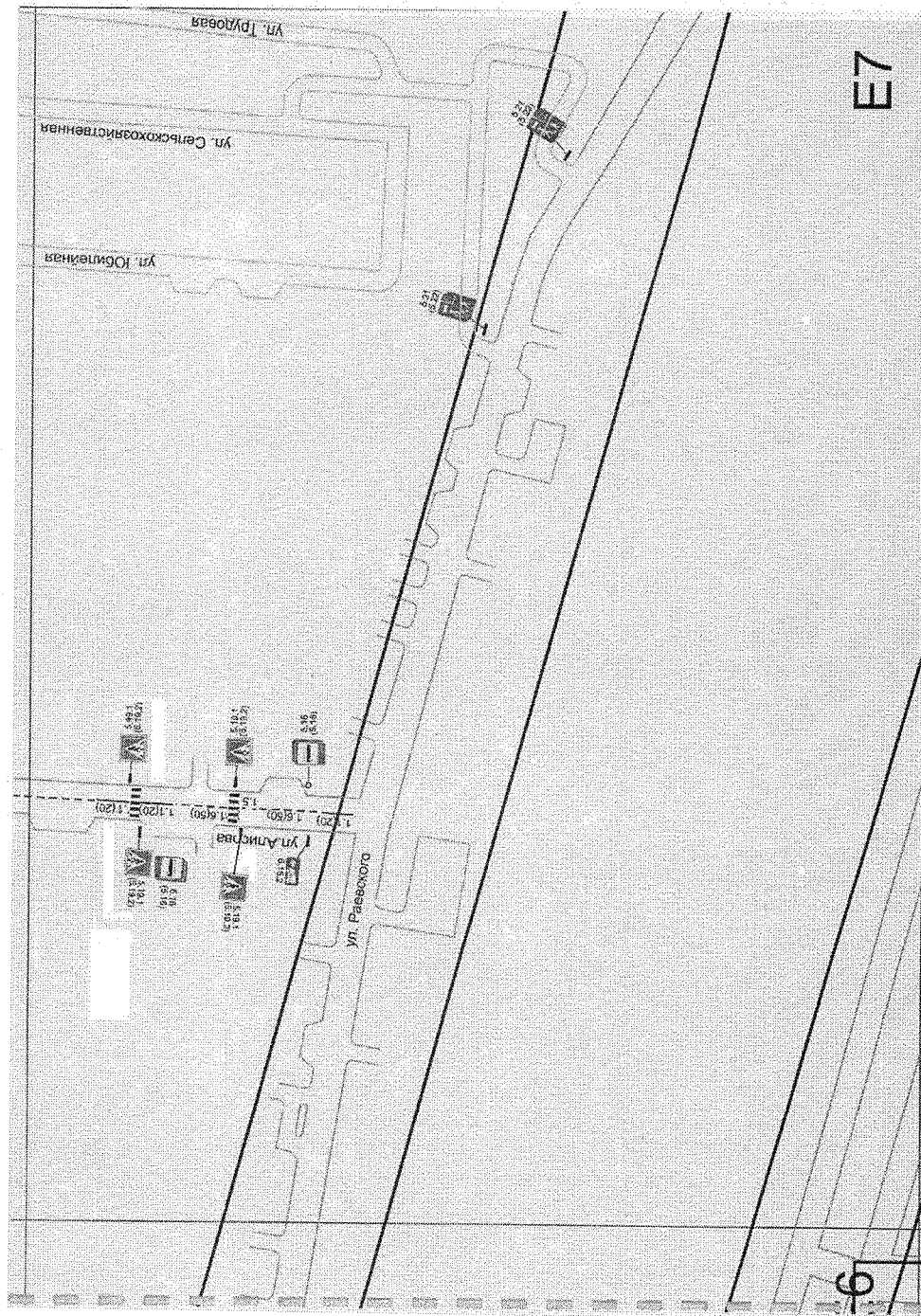

Приложение № 153  
к постановлению администрации  
Губкинского городского округа  
от «16» октября 2023 г. № 140 на

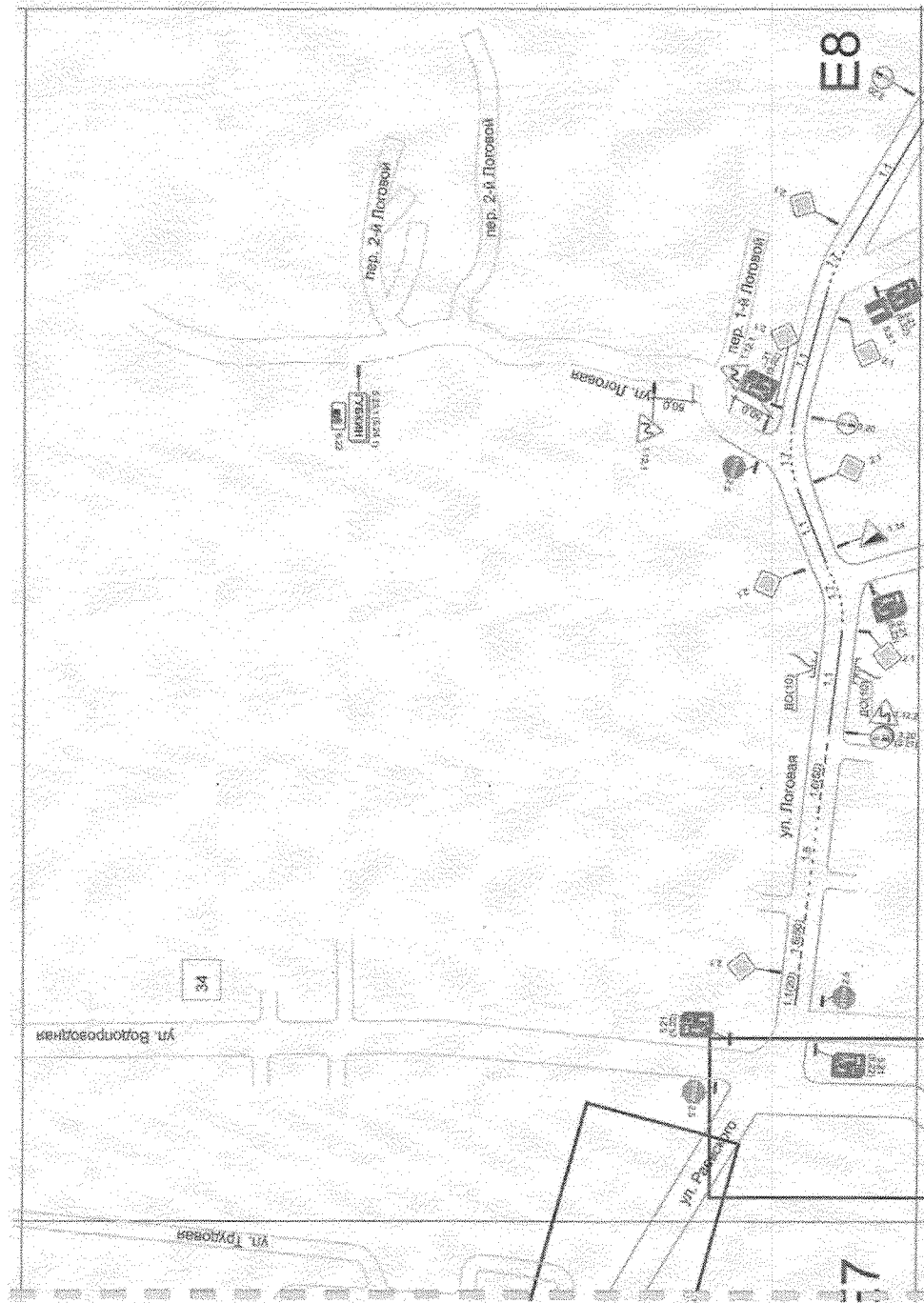

Приложение № 154  
к постановлению администрации  
Губкинского городского округа  
от «16» октября 2023 г. № 1430-на

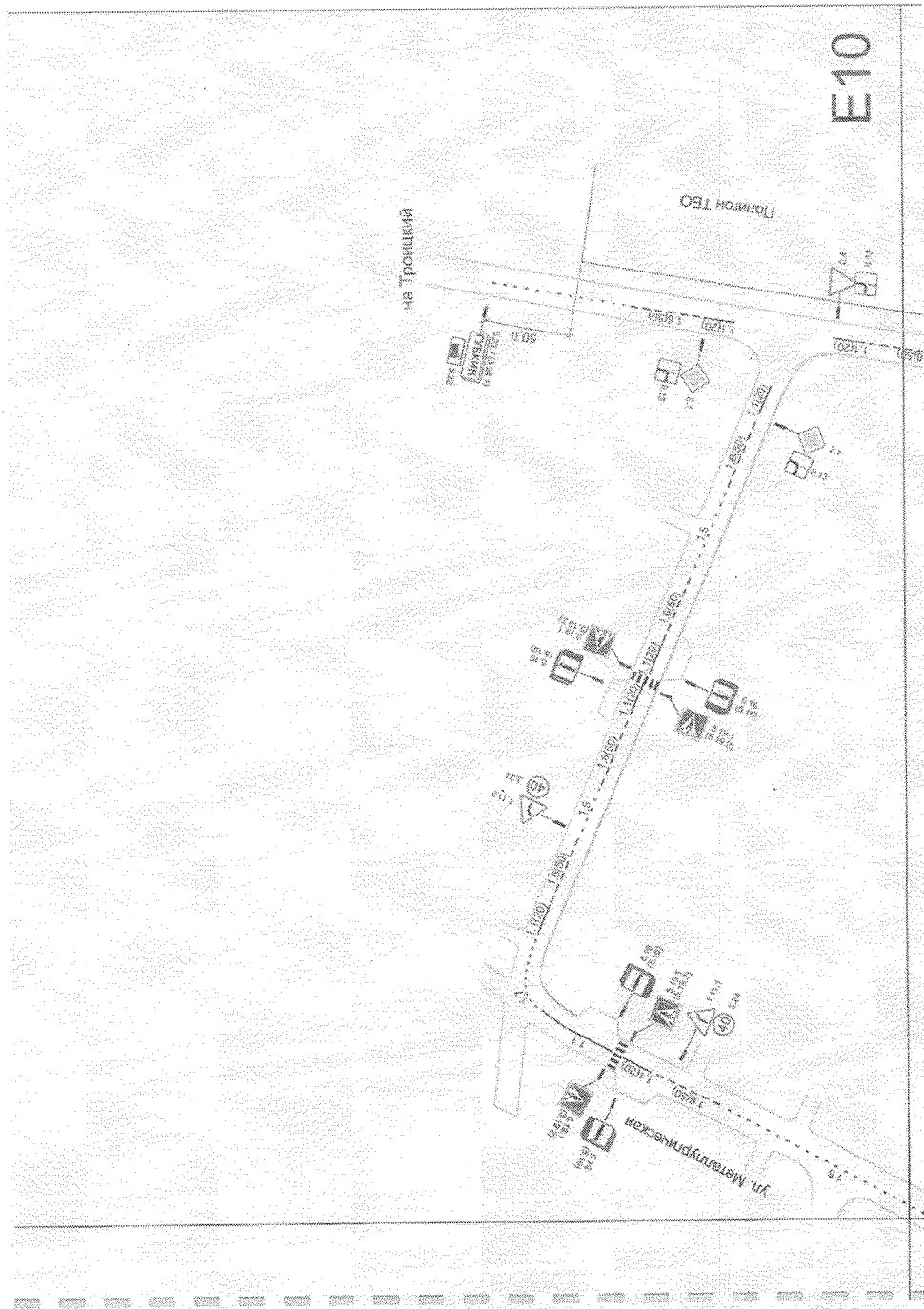

Приложение № 155  
к постановлению администрации  
Губкинского городского округа  
от «16» *октября* 2023 г. № 1480-на

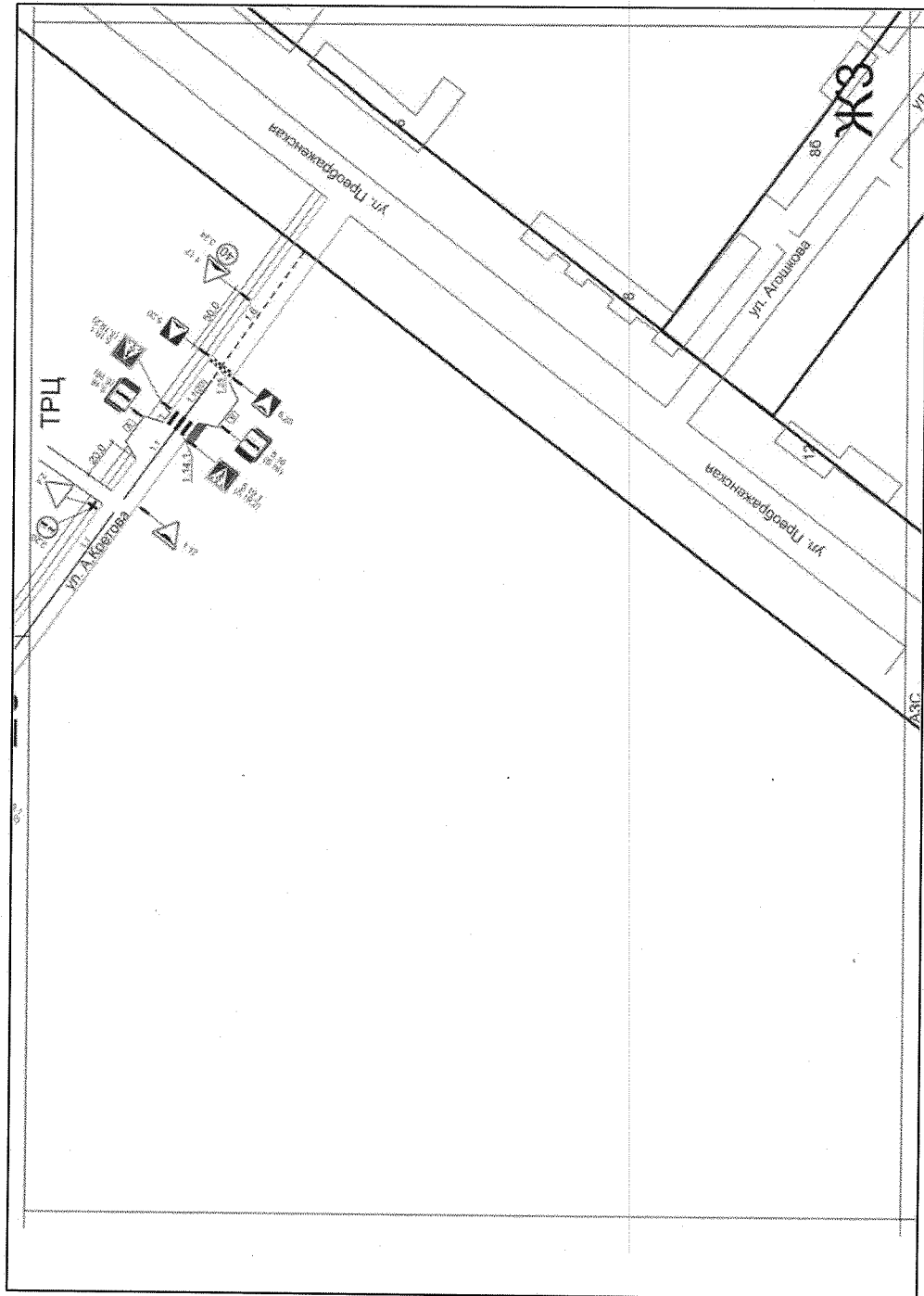

Приложение № 156  
к постановлению администрации  
Губкинского городского округа  
от «16» сентября 2023 г. № 1430-ПА

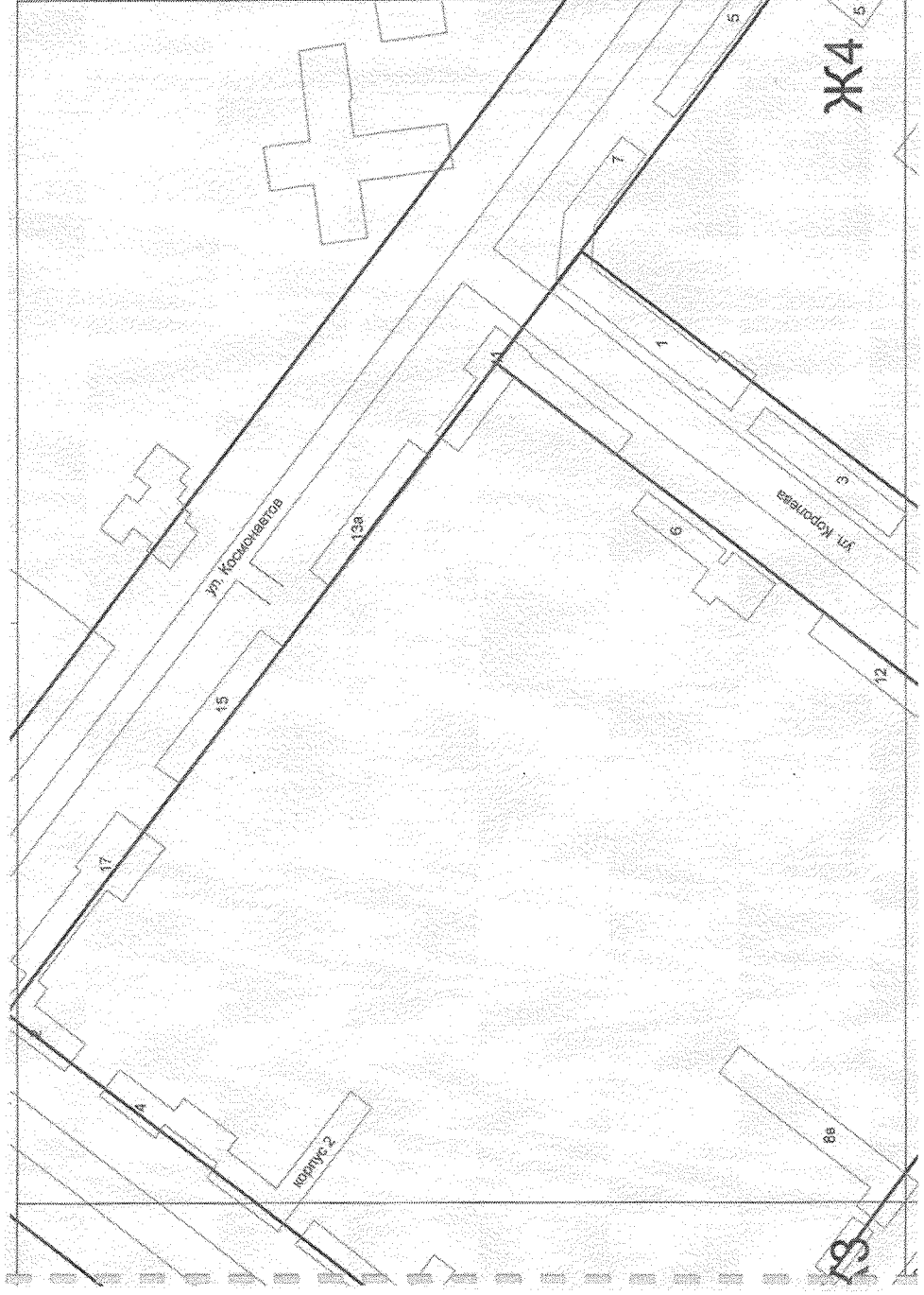

Приложение № 157  
к постановлению администрации  
Губкинского городского округа  
от «16» *сентября* 2023 г. № *1430-на*

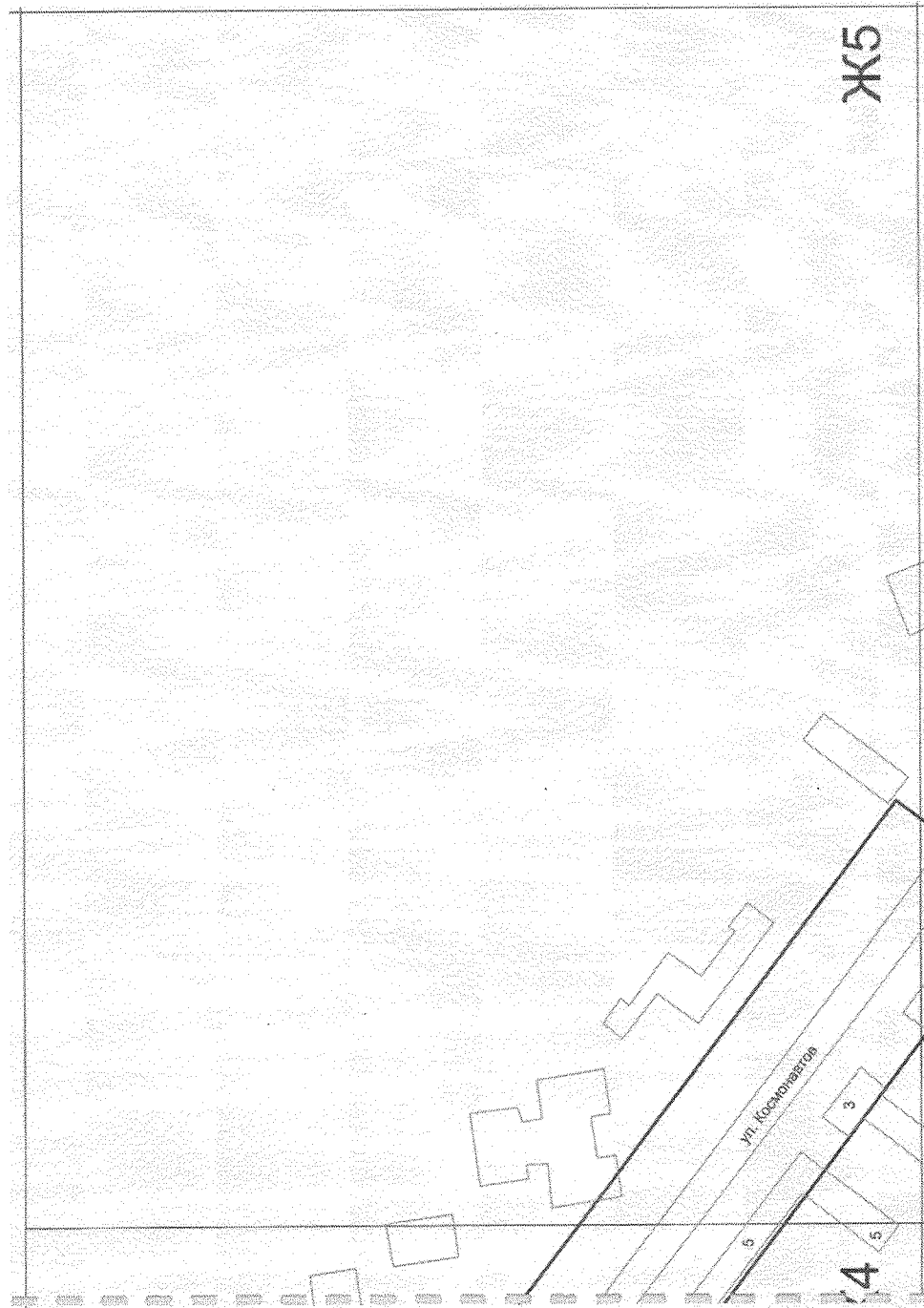



Приложение № 158  
к постановлению администрации  
Губкинского городского округа  
от «16» сентября 2023 г. № 1430-ка

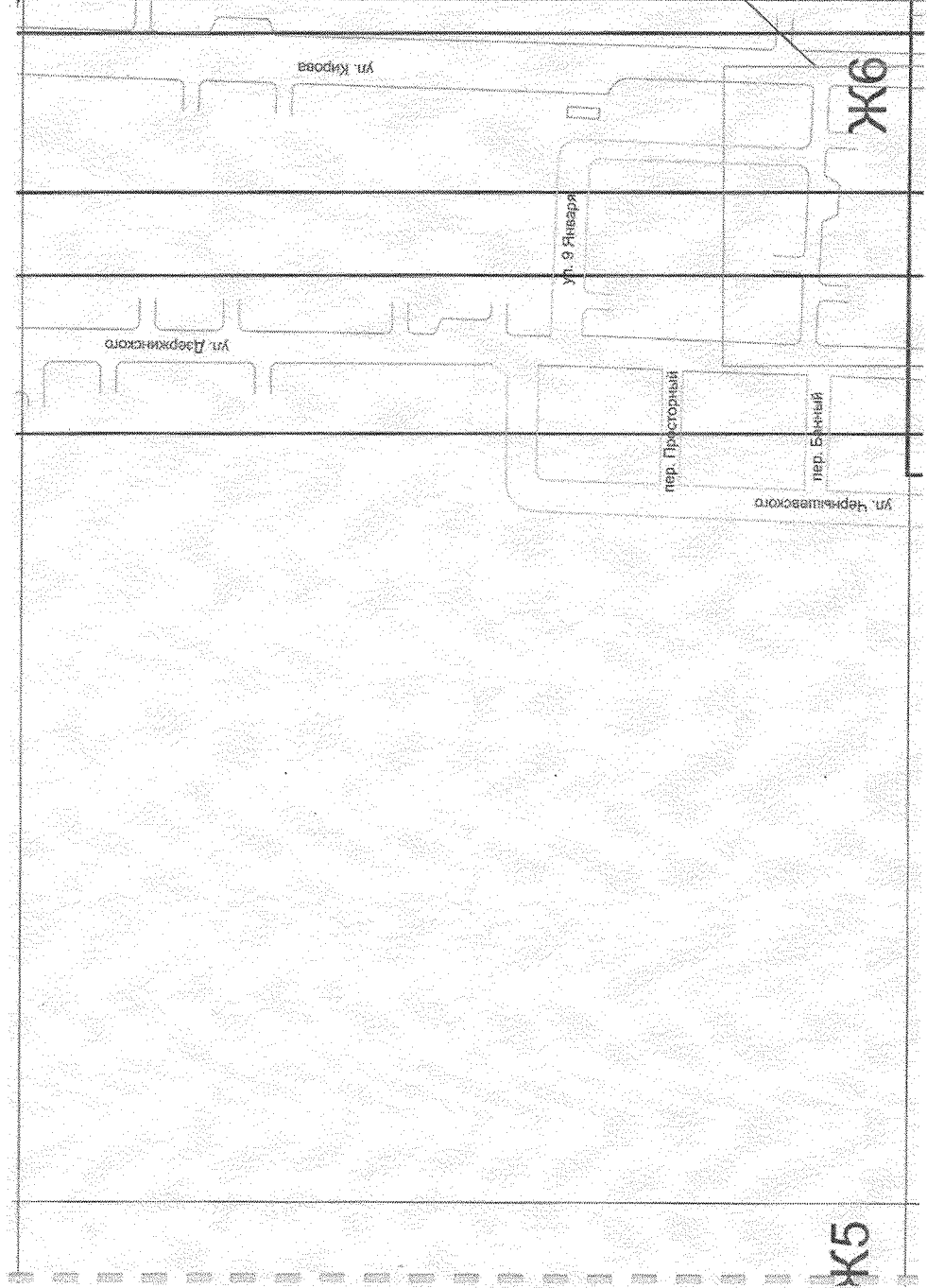

Приложение № 159  
к постановлению администрации  
Губкинского городского округа  
от «16» сентября 2023 г. № 1430-н/а

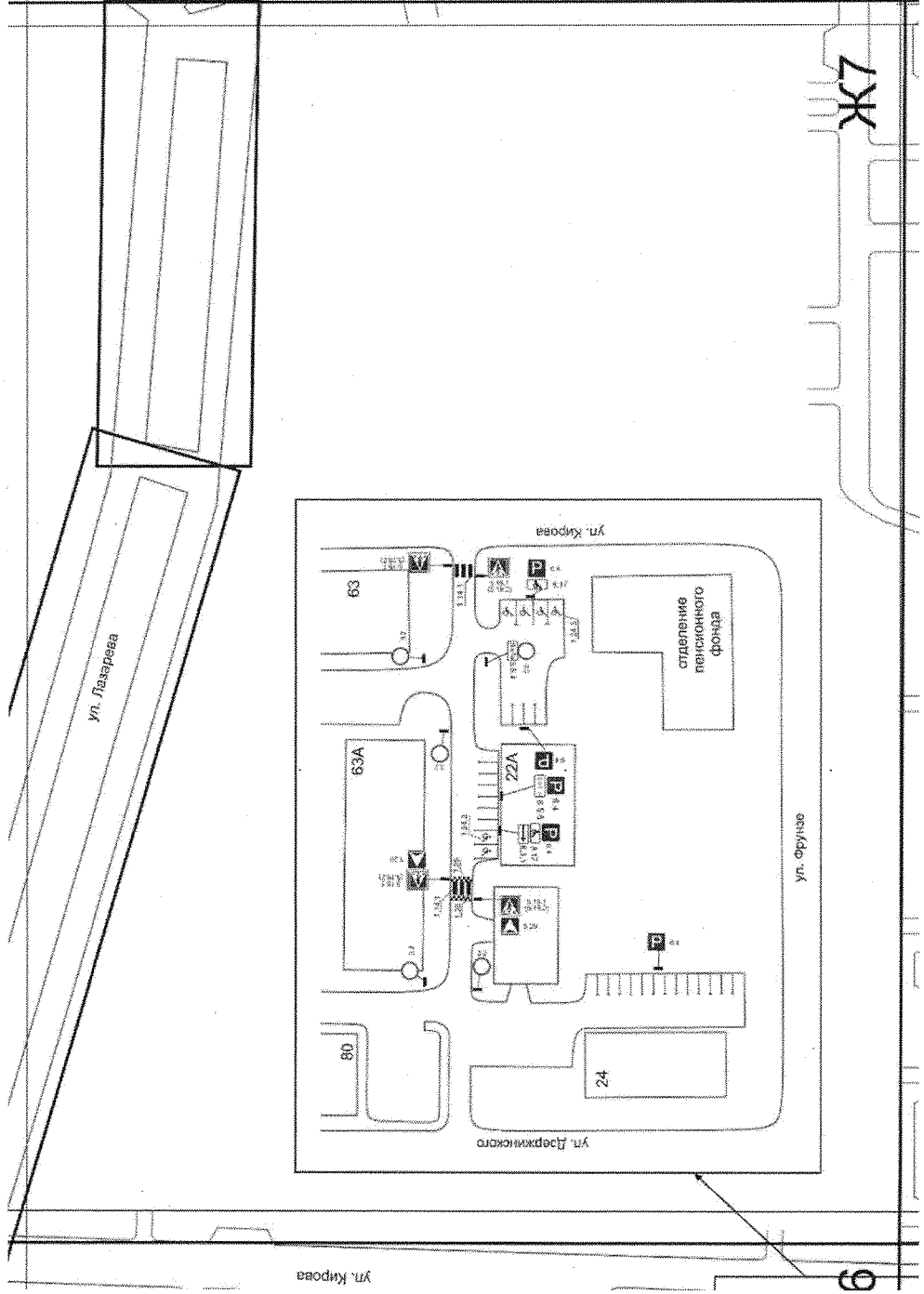

Приложение № 160  
к постановлению администрации  
Губкинского городского округа  
от «16» октября 2023 г. № 1430-ка

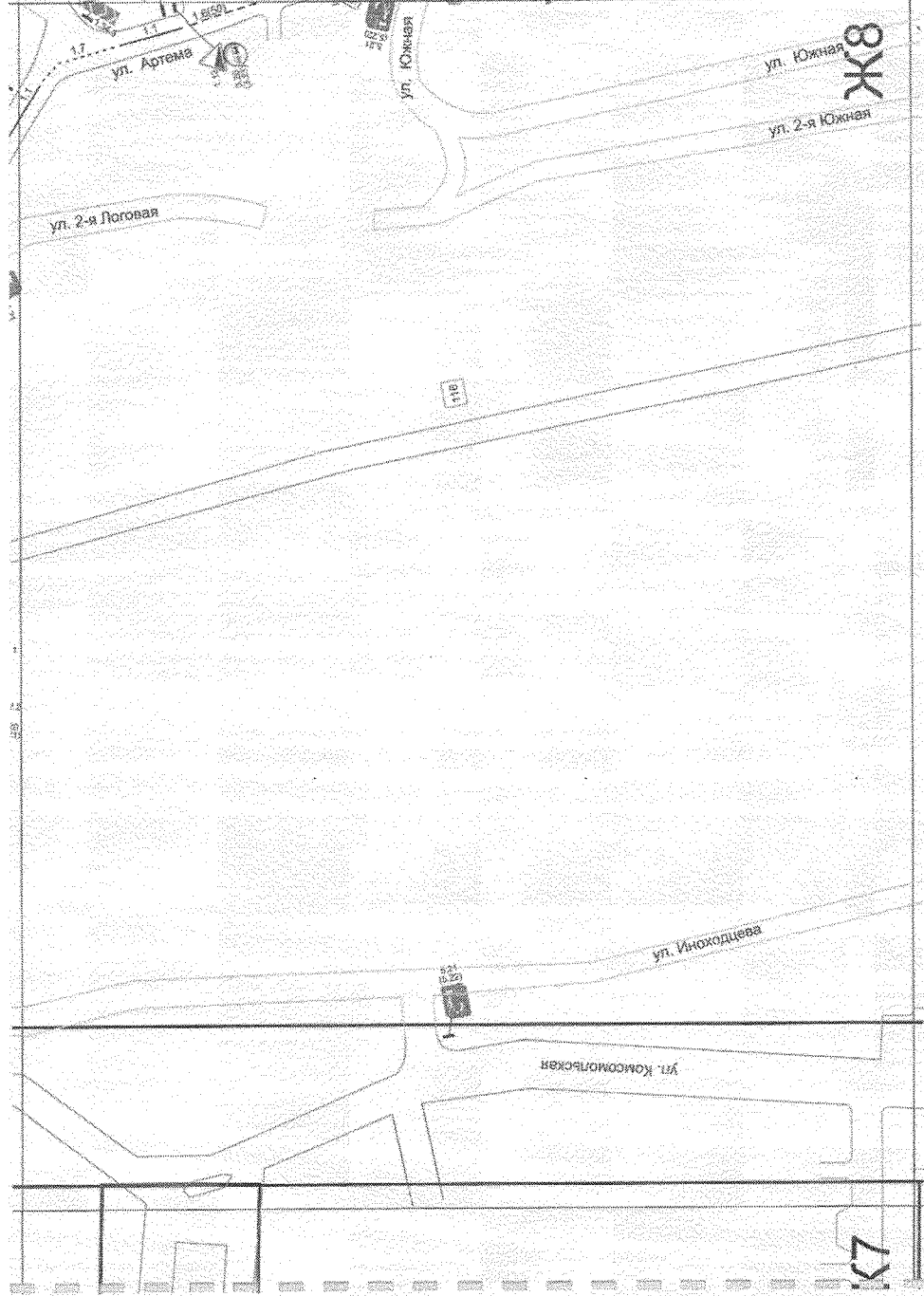

Приложение № 161  
к постановлению администрации  
Губкинского городского округа  
от «16» сентября 2023 г. № 1430-161

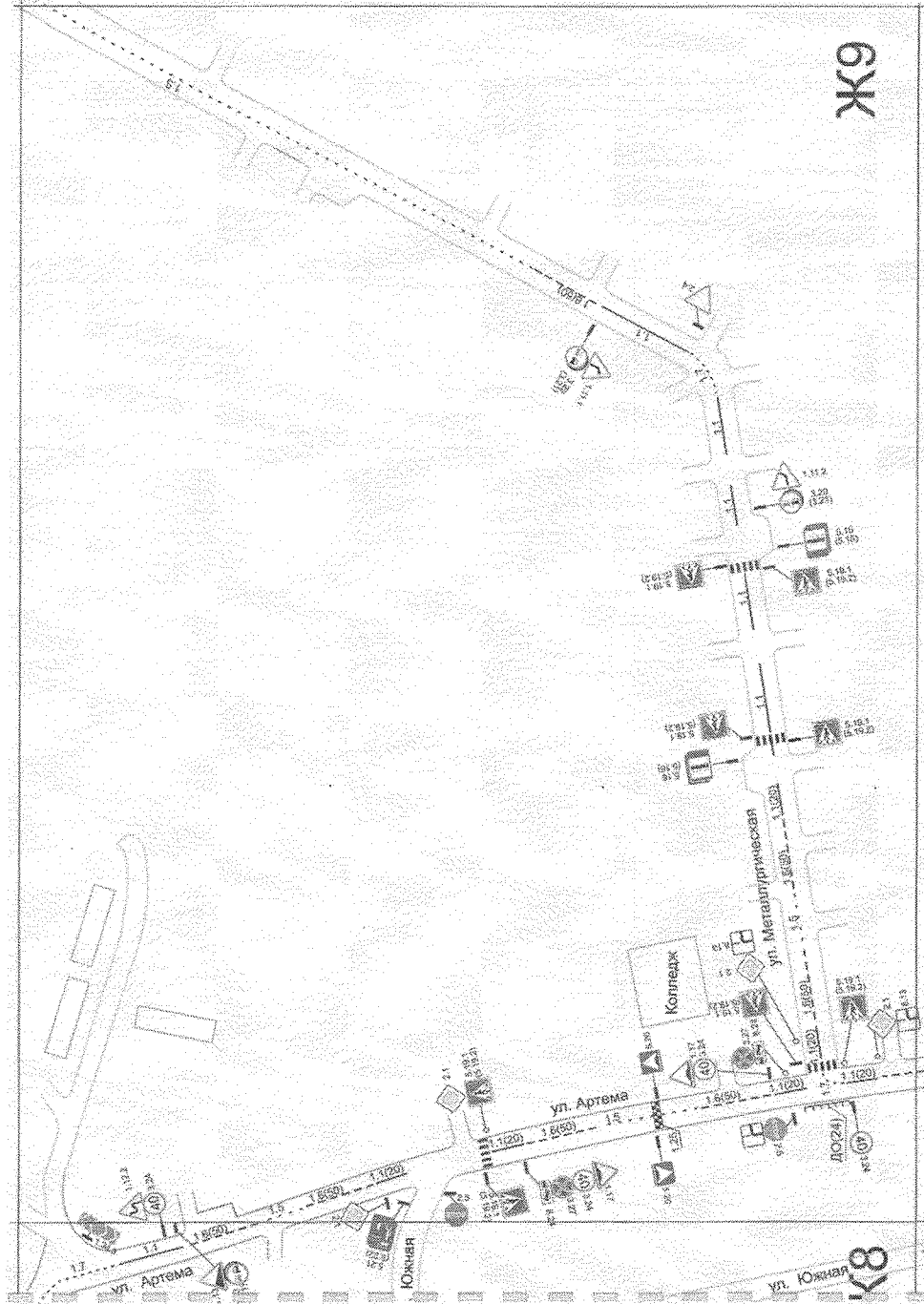

Приложение № 162  
к постановлению администрации  
Губкинского городского округа  
от «16» октября 2023 г. № 140-нв

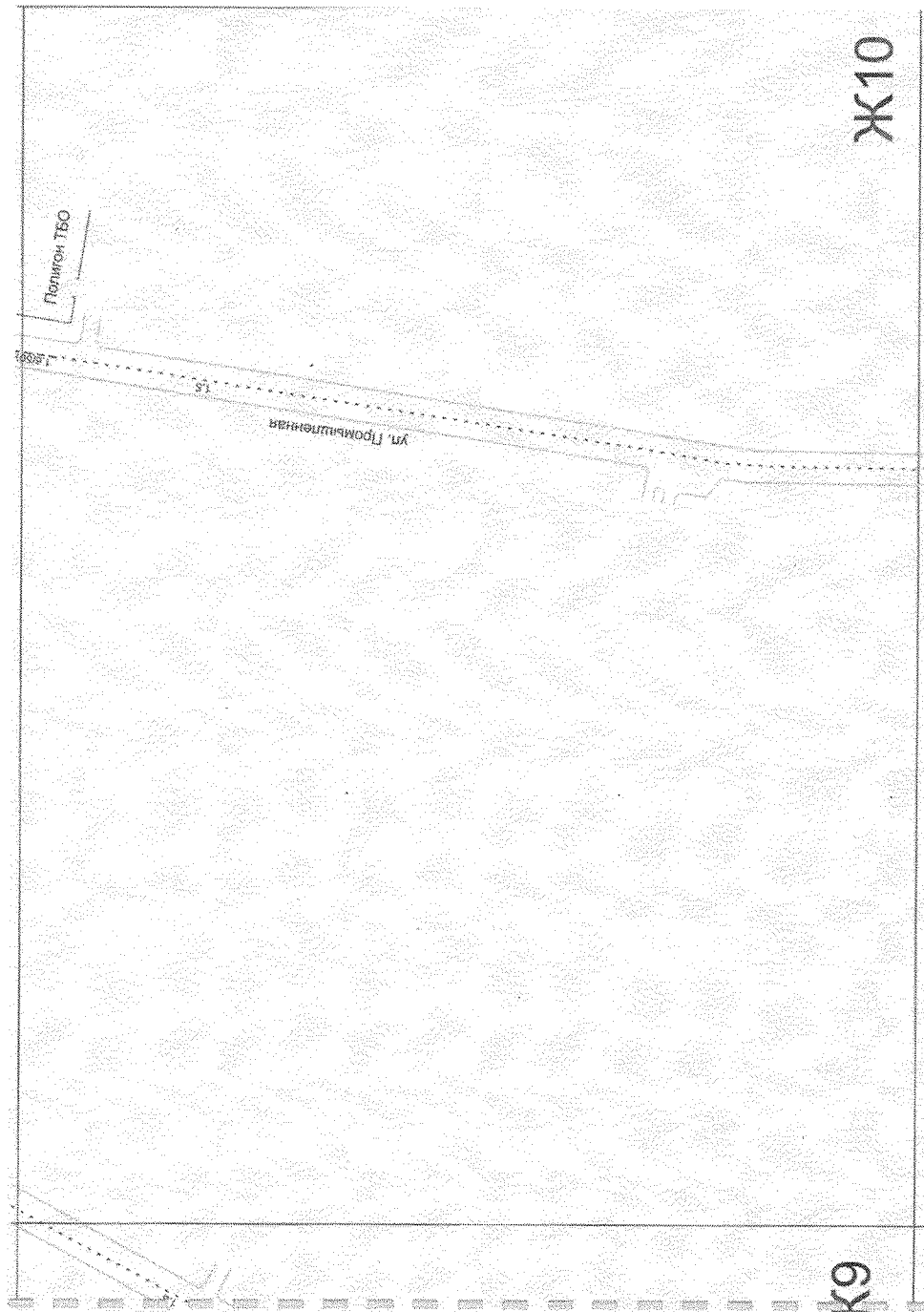

Приложение № 163  
к постановлению администрации  
Губкинского городского округа  
от «16» сентября 2023 г. № 140-на

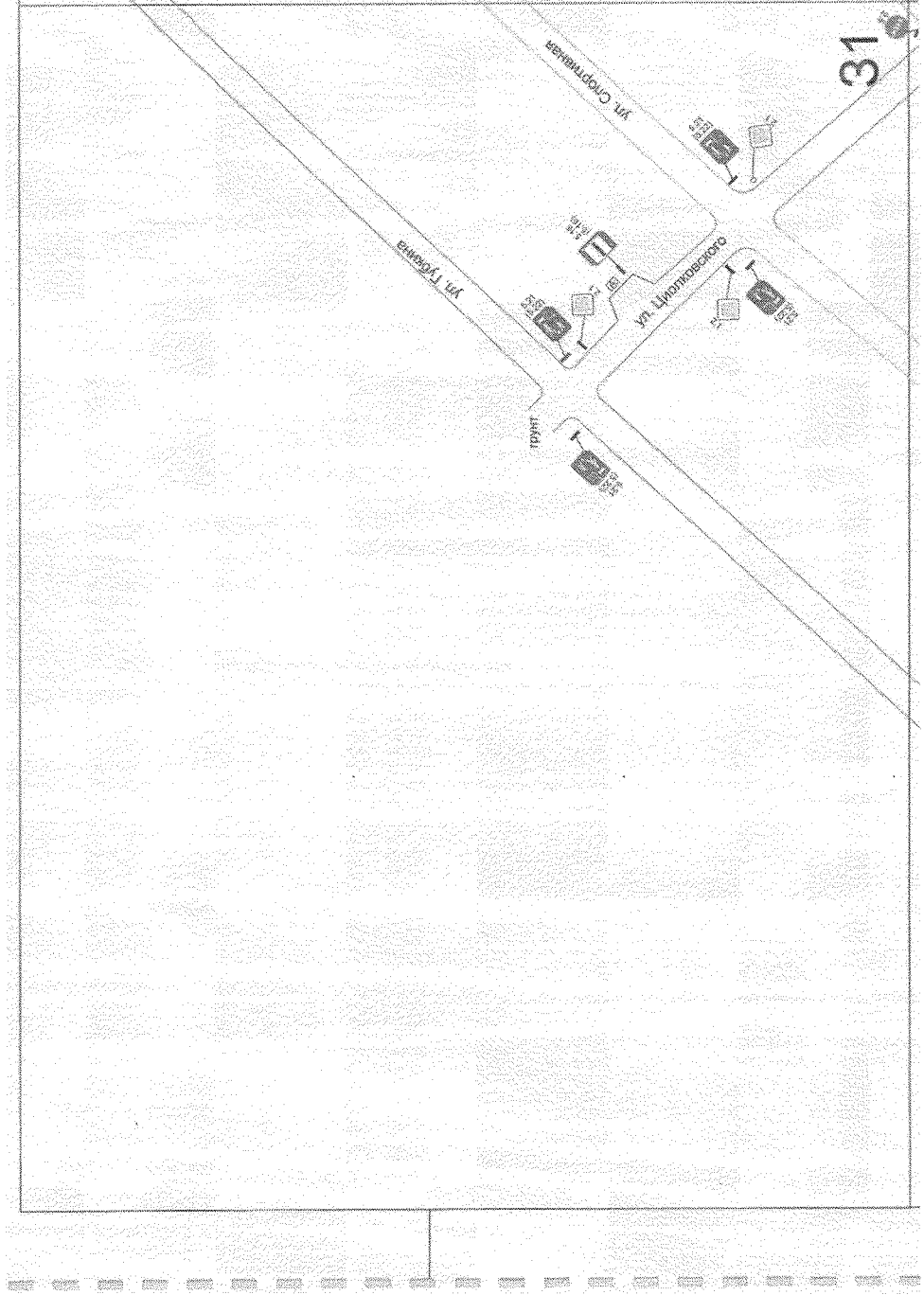

Приложение № 164  
к постановлению администрации  
Губкинского городского округа  
от «16» октября, 2023 г. № 1430-на

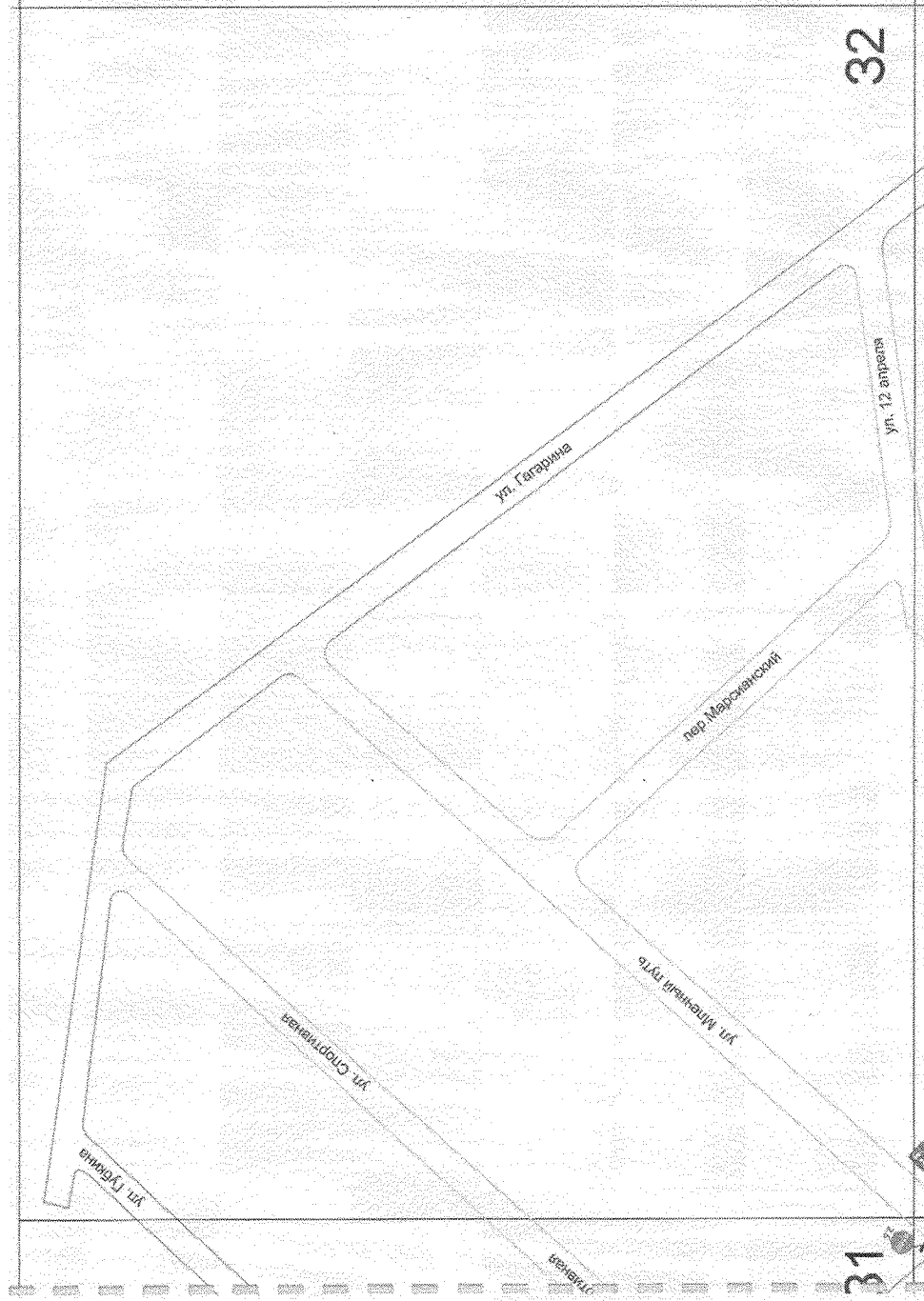

Приложение № 165  
к постановлению администрации  
Губкинского городского округа  
от «16» *сентября* 2023 г. № *140-11А*

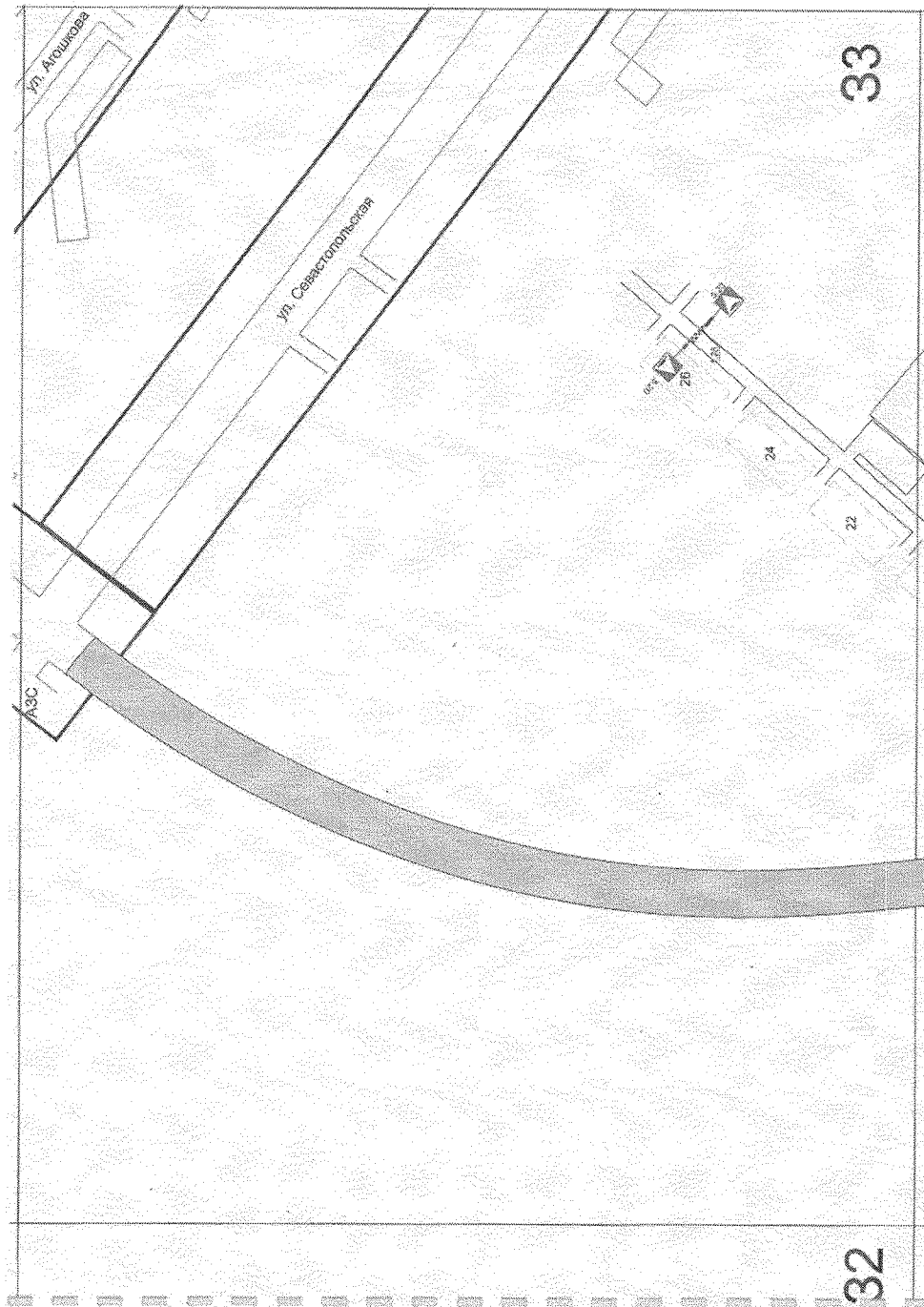



Приложение № 166  
к постановлению администрации  
Губкинского городского округа  
от «16» октября 2023 г. № 140-м

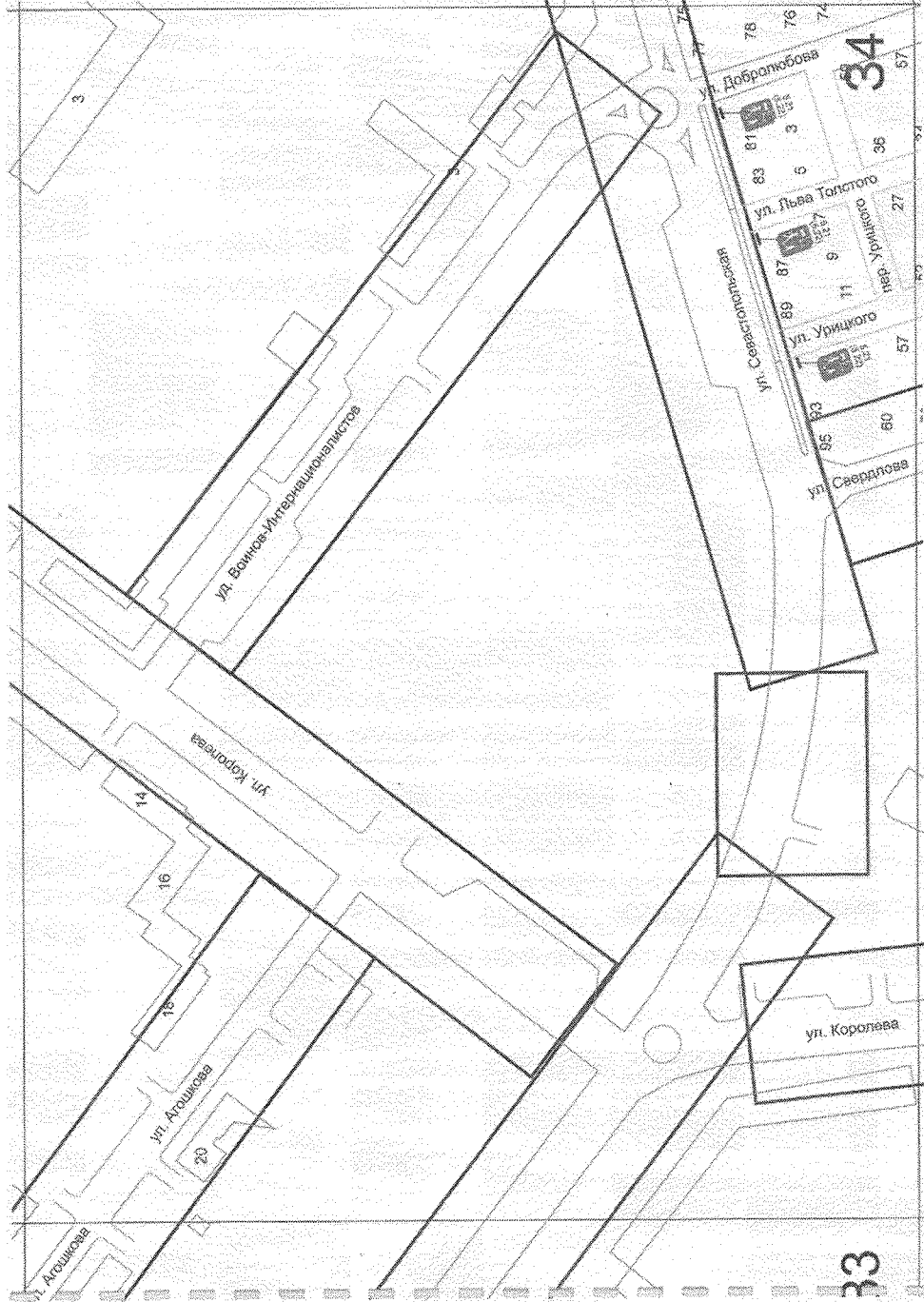



Приложение № 168  
к постановлению администрации  
Губкинского городского округа  
от «16» октября 2023 г. № 130-11/а

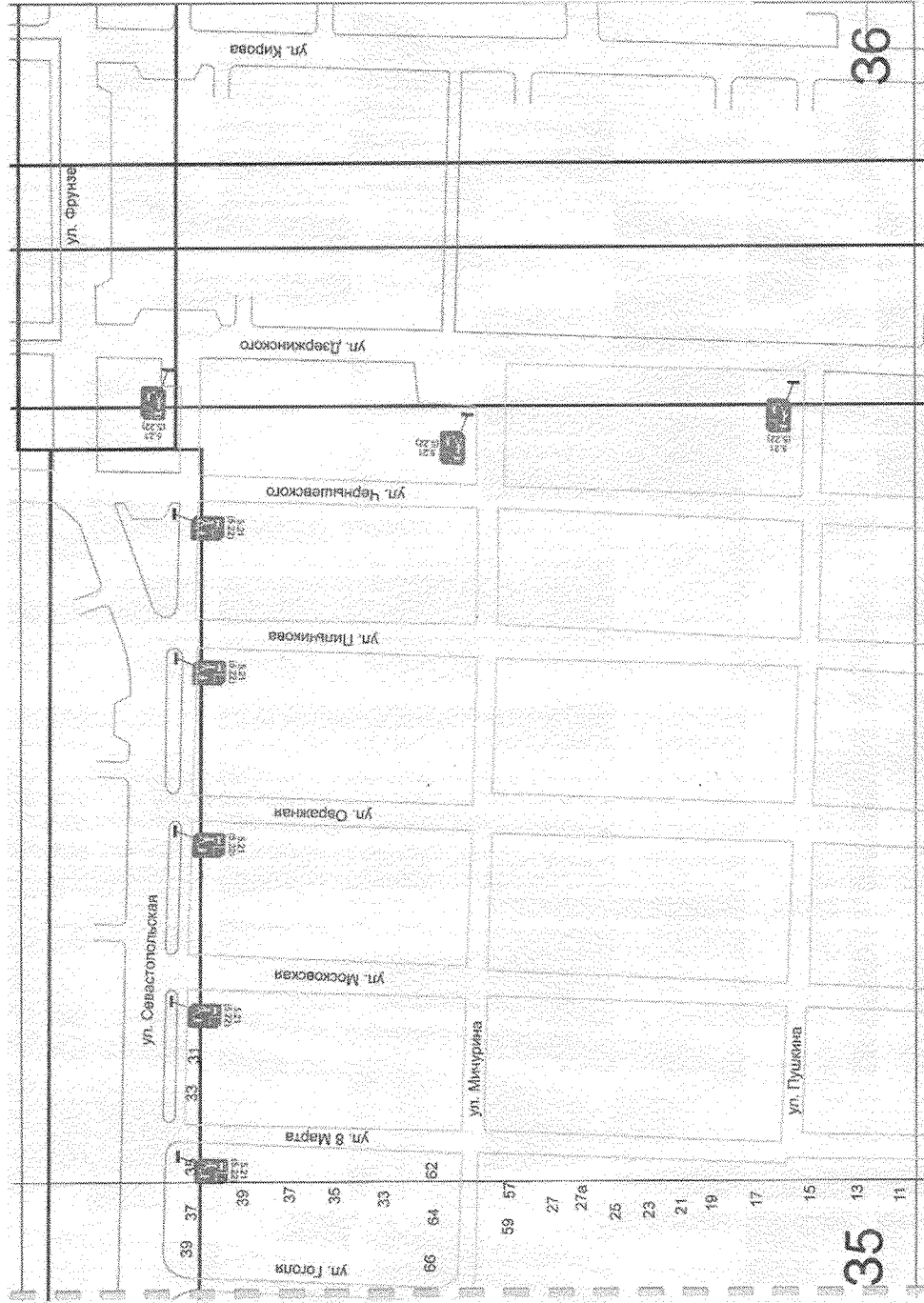

Приложение № 169  
к постановлению администрации  
Губкинского городского округа  
от «16» октября 2023 г. № 1480-ПА

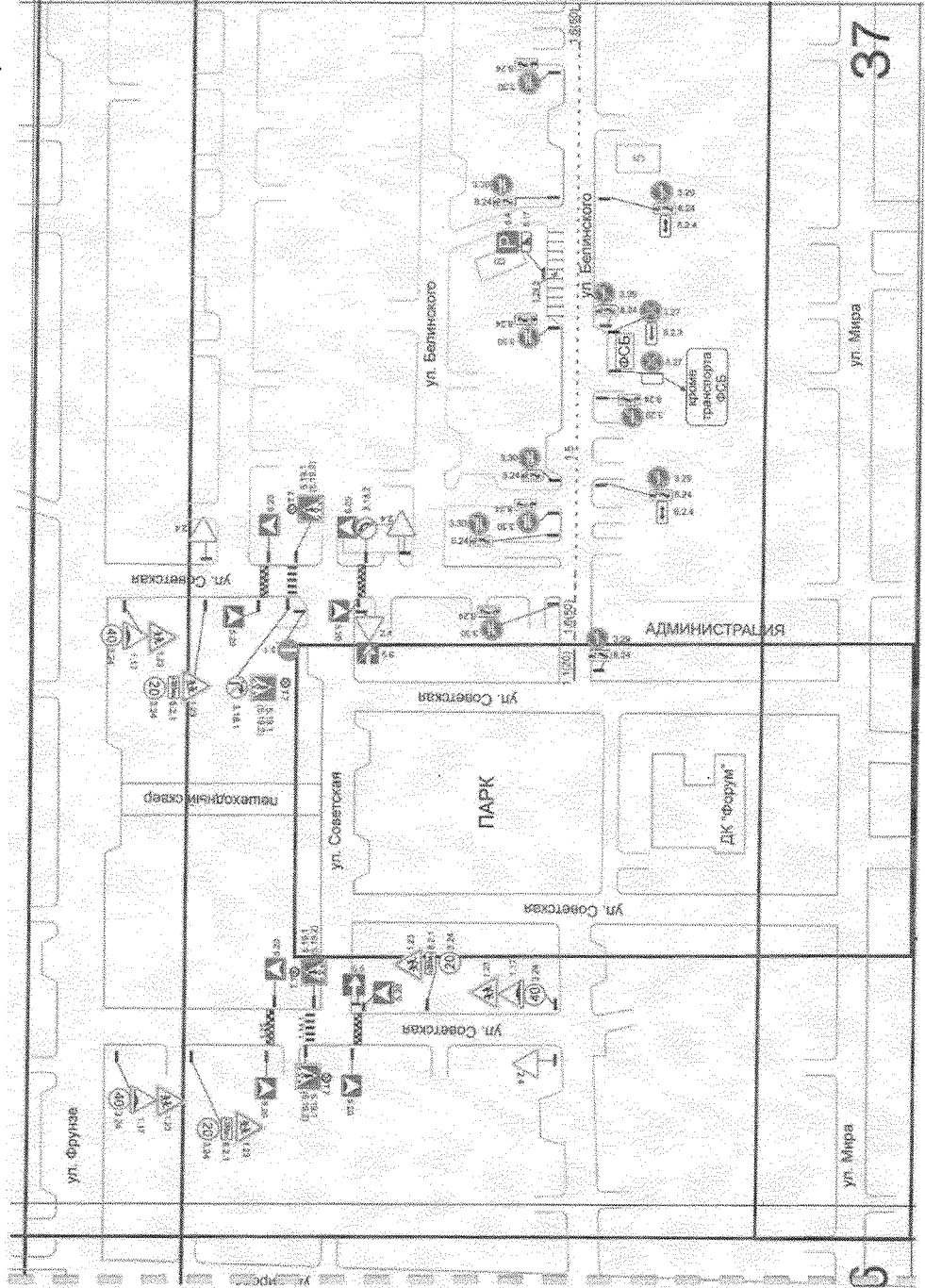

Приложение № 170  
к постановлению администрации  
Губкинского городского округа  
от «16» октября 2023 г. № 1430-10А

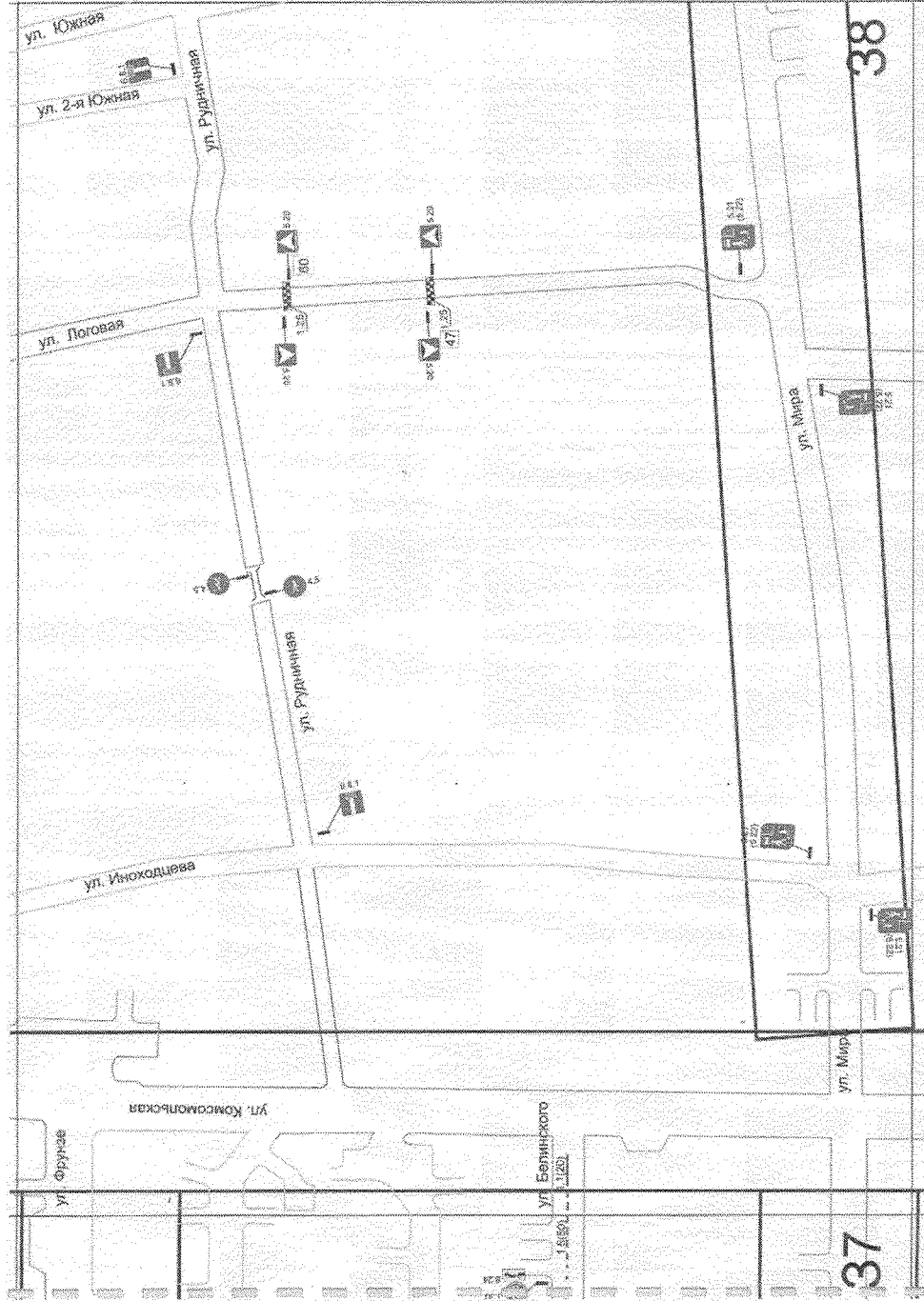

Приложение № 171  
к постановлению администрации  
Губкинского городского округа  
от «16» октября 2023 г. № 1480-ПА

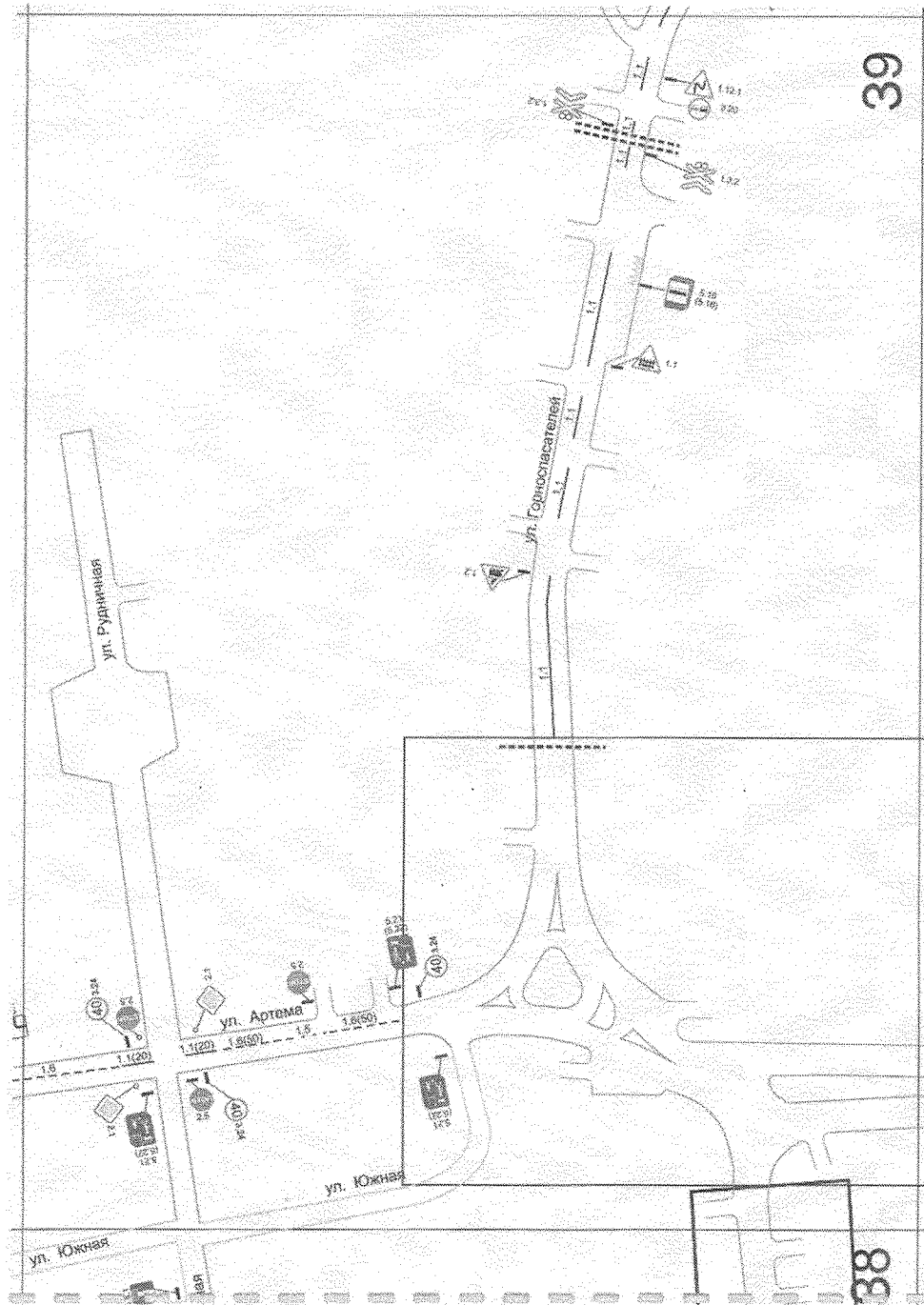

Приложение № 172  
к постановлению администрации  
Губкинского городского округа  
от «16» октября 2023 г. № 130-НА

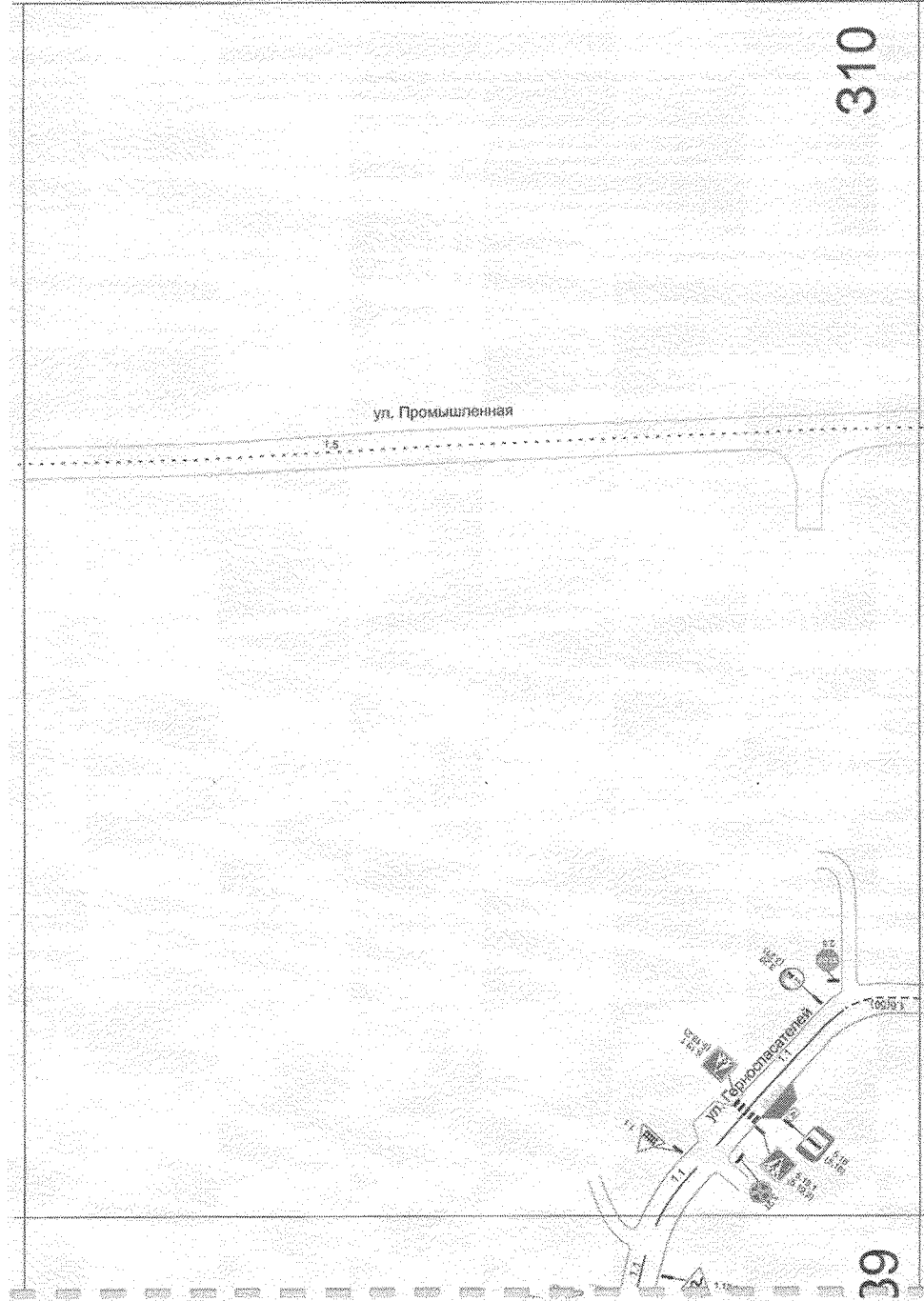

Приложение № 173  
к постановлению администрации  
Губкинского городского округа  
от «16» сентября 2023 г. № 1430-ка

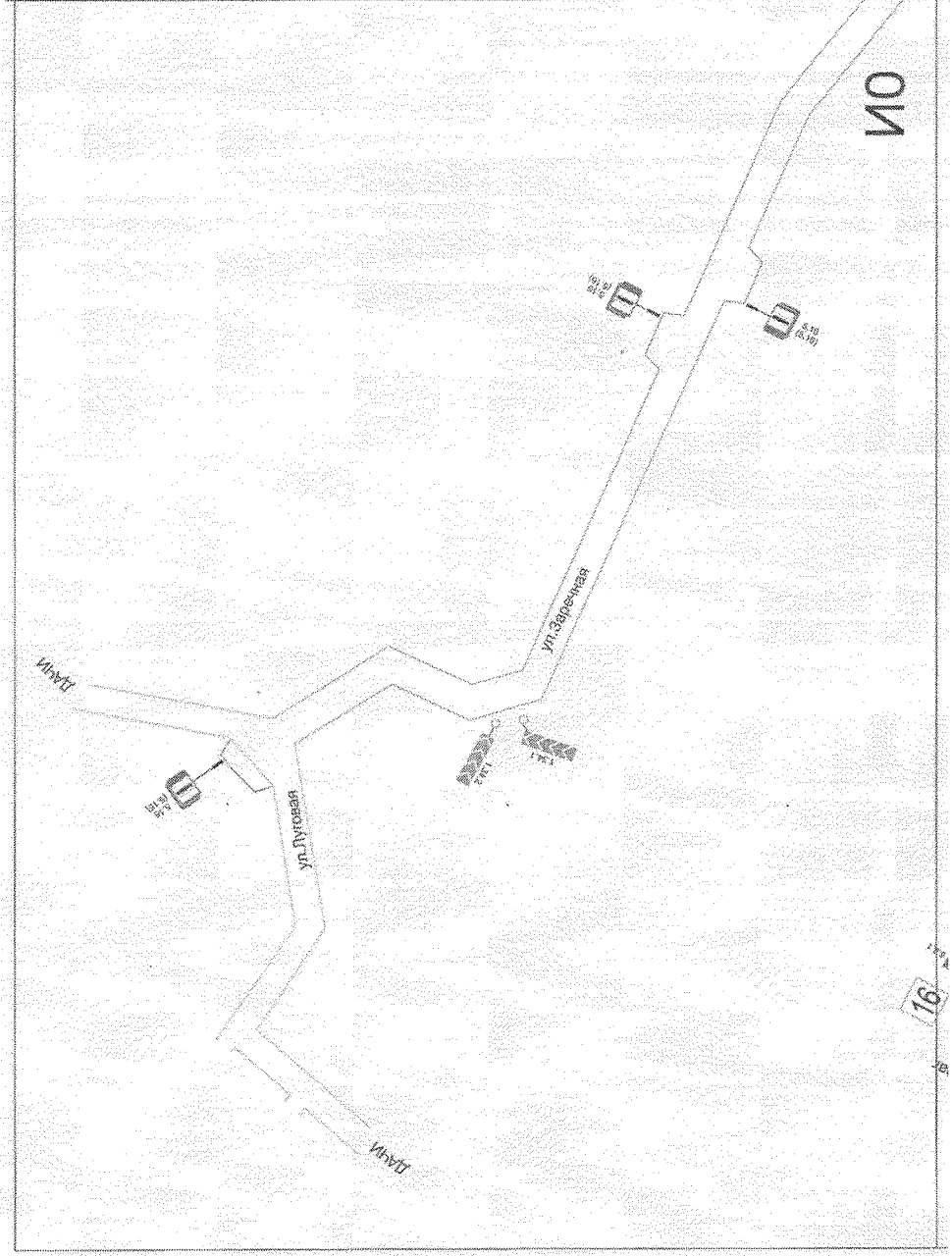



Приложение № 174  
к постановлению администрации  
Губкинского городского округа  
от «16» сентября 2023 г. № 140-ПА

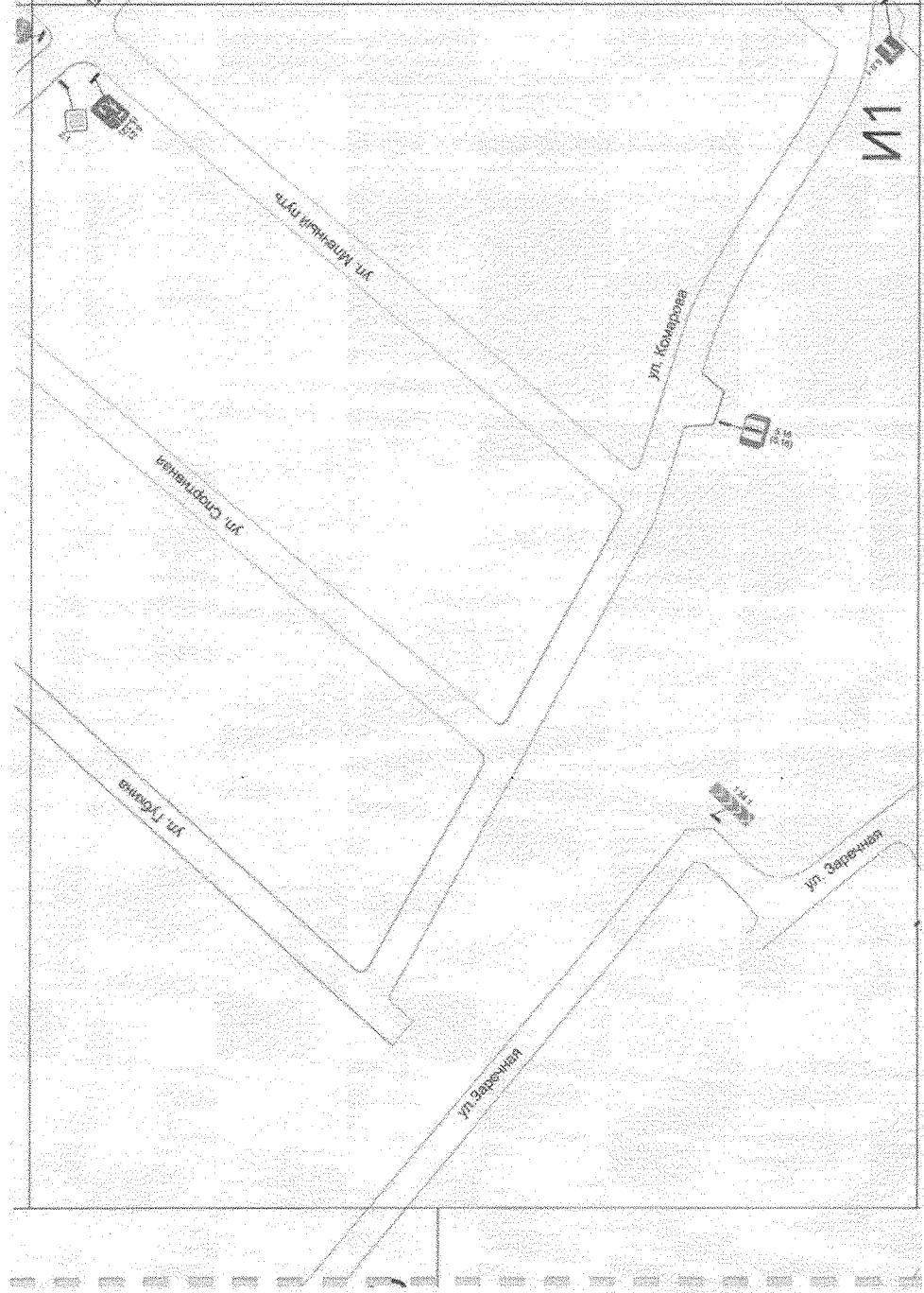

Приложение № 175  
к постановлению администрации  
Губкинского городского округа  
от «16» октября 2023 г. № 1490-14/а

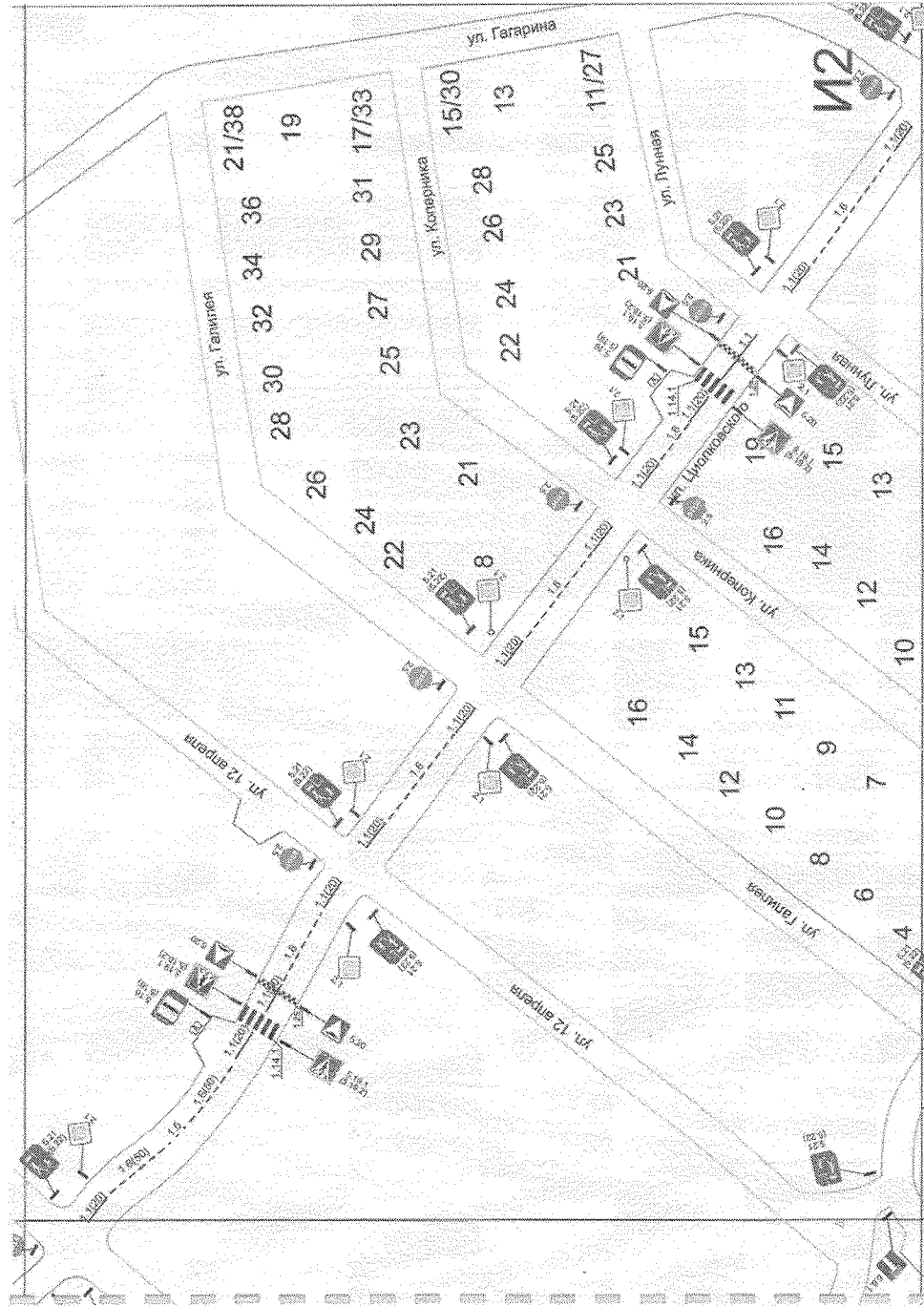

Приложение № 176  
к постановлению администрации  
Губкинского городского округа  
от «16» *сентября* 2023 г. № *1430-НА*

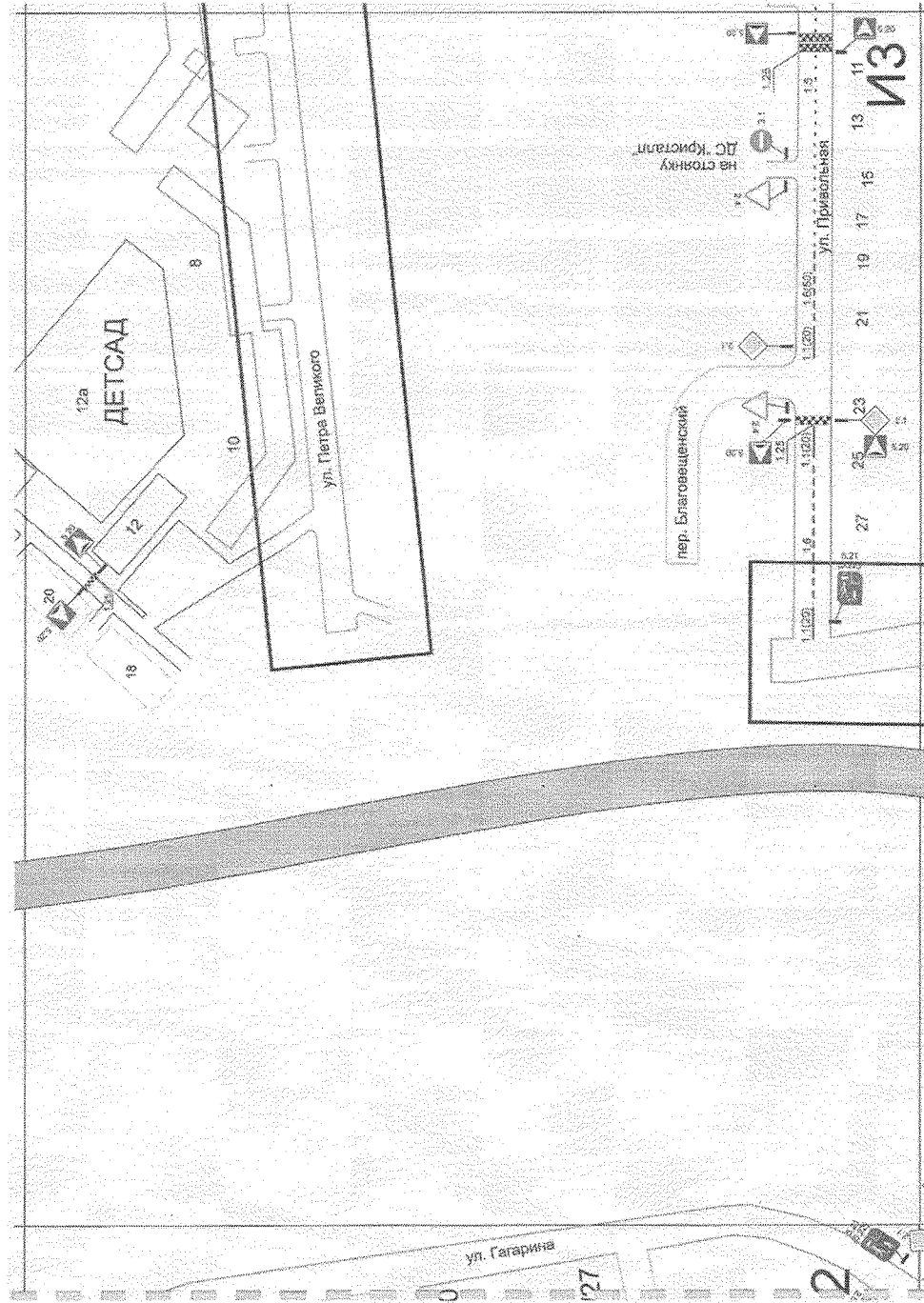

Приложение № 177  
к постановлению администрации  
Губкинского городского округа  
от «16» *сентября* 2023 г. № *1480-нл*

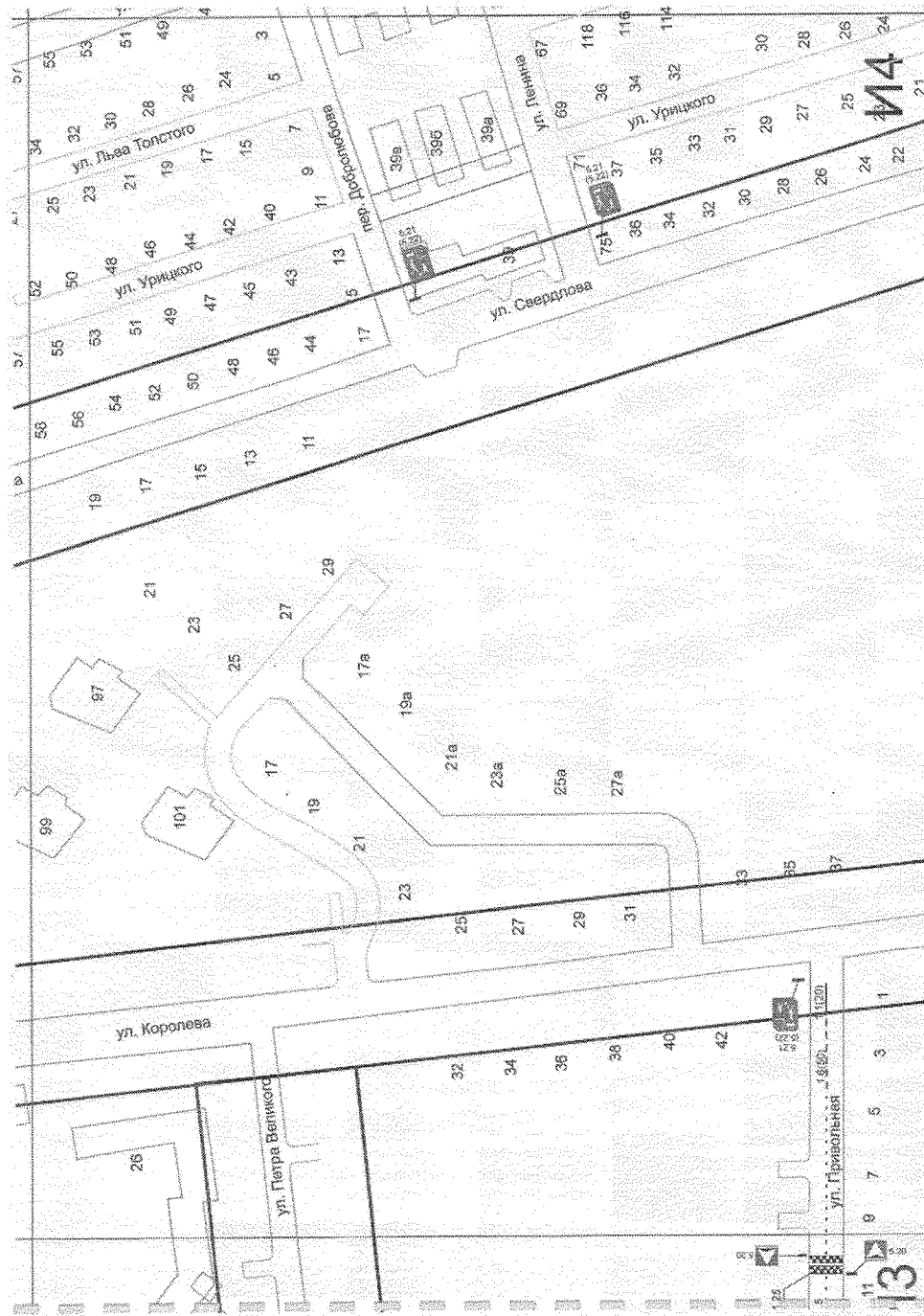



Приложение № 179  
к постановлению администрации  
Губинского городского округа  
от «16» октября 2023 г. № 130-ка

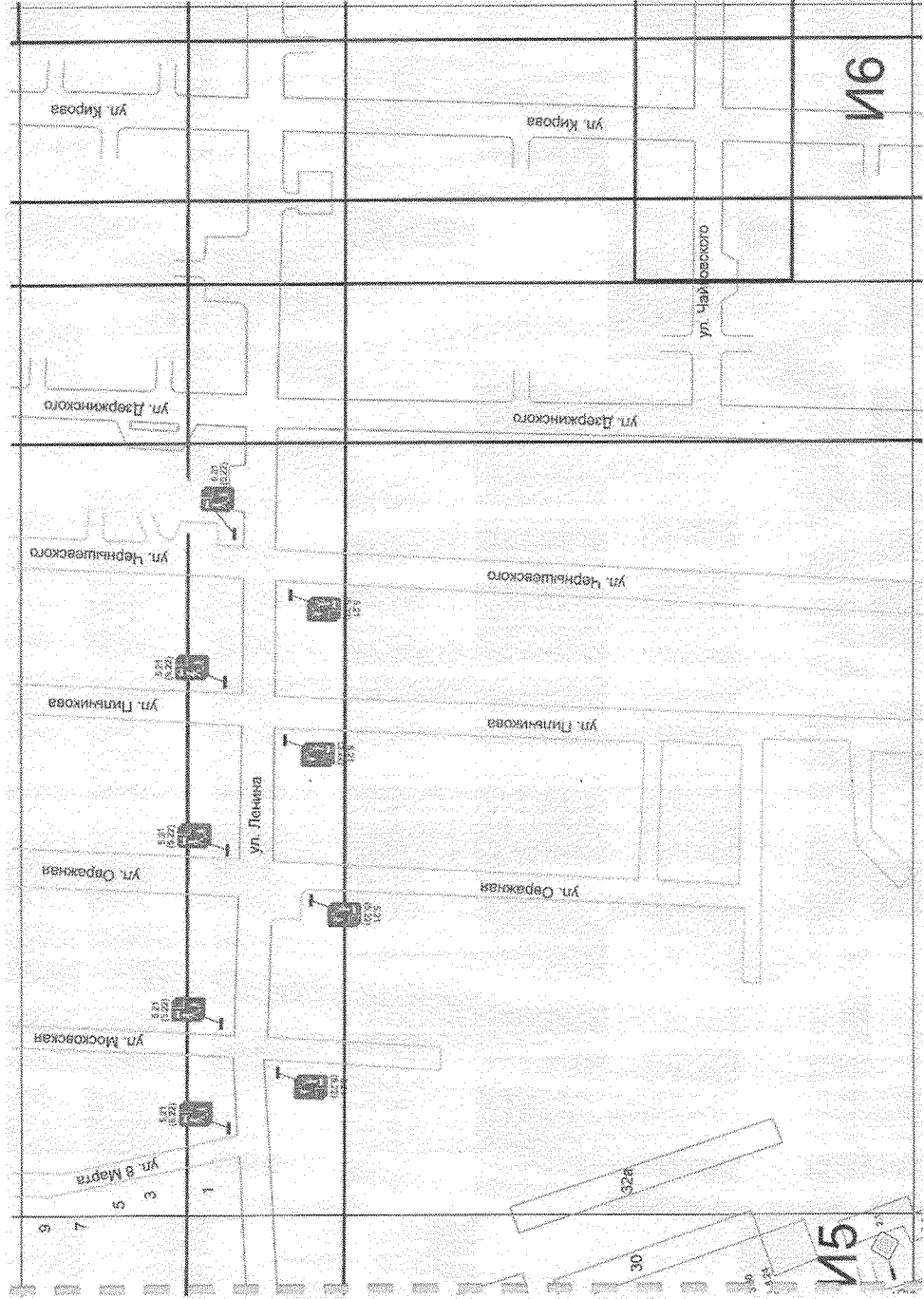

Приложение № 180  
к постановлению администрации  
Губкинского городского округа  
от «16» сентября 2023 г. № 140-на

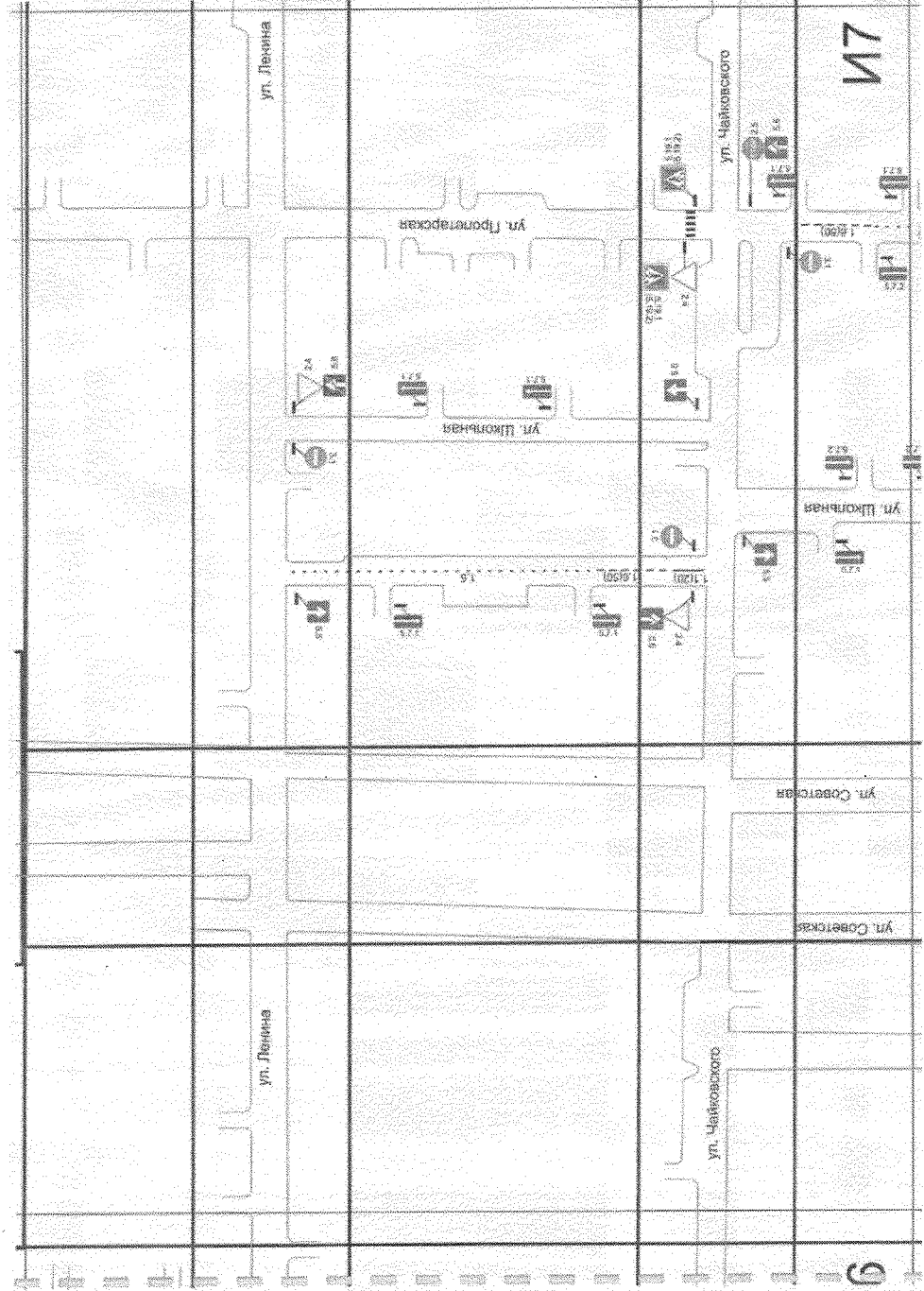

Приложение № 181  
к постановлению администрации  
Губкинского городского округа  
от «16» *сентября* 2023 г. № *1430-на*

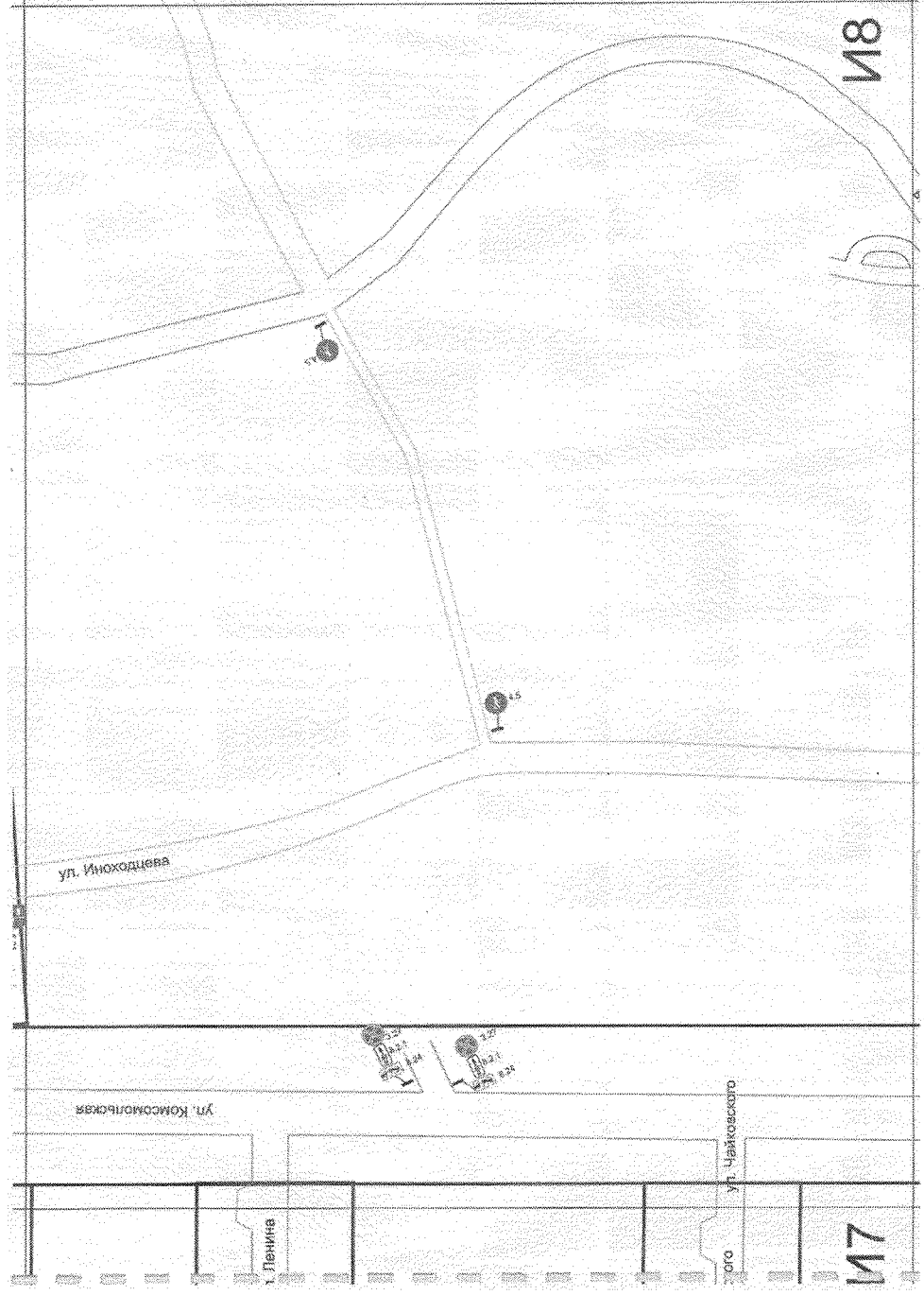



Приложение № 182  
к постановлению администрации  
Губкинского городского округа  
от «16» сентября 2023 г. № 1490-ка

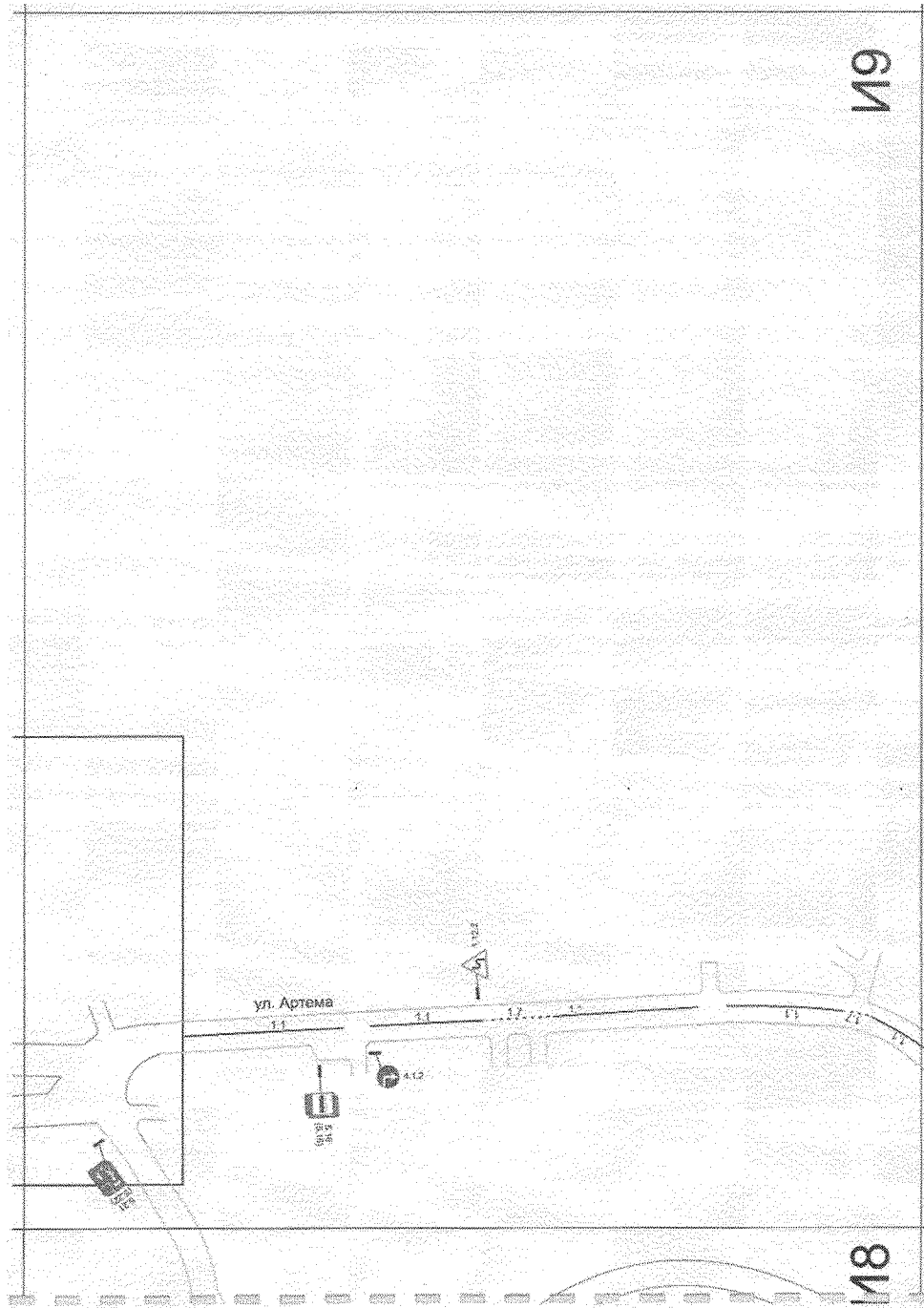

Приложение № 183  
к постановлению администрации  
Губкинского городского округа  
от «16» сентября 2023 г. № 1430-на

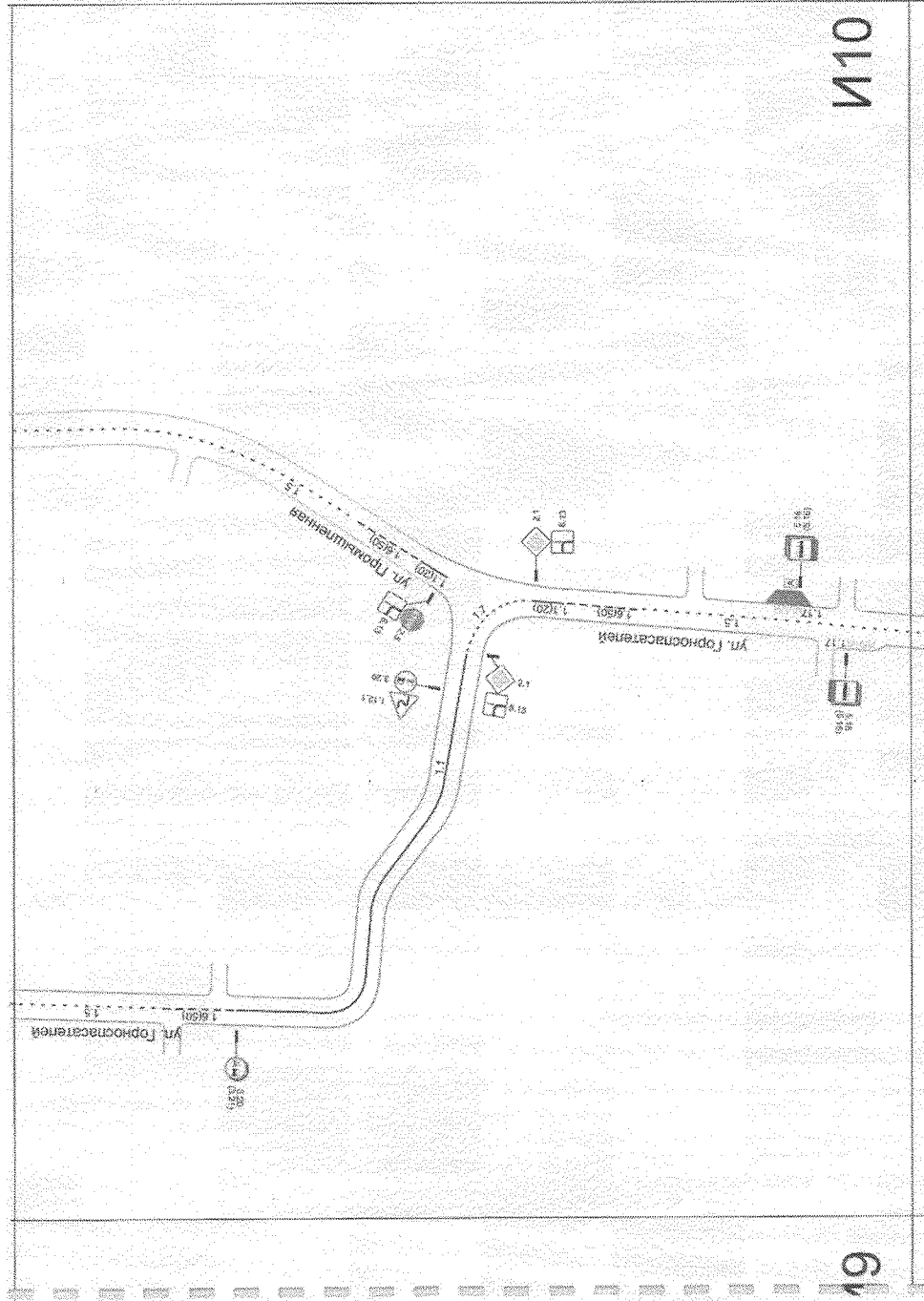

Приложение № 184  
к постановлению администрации  
Губкинского городского округа  
от «16» сентября 2023 г. № 1430-на

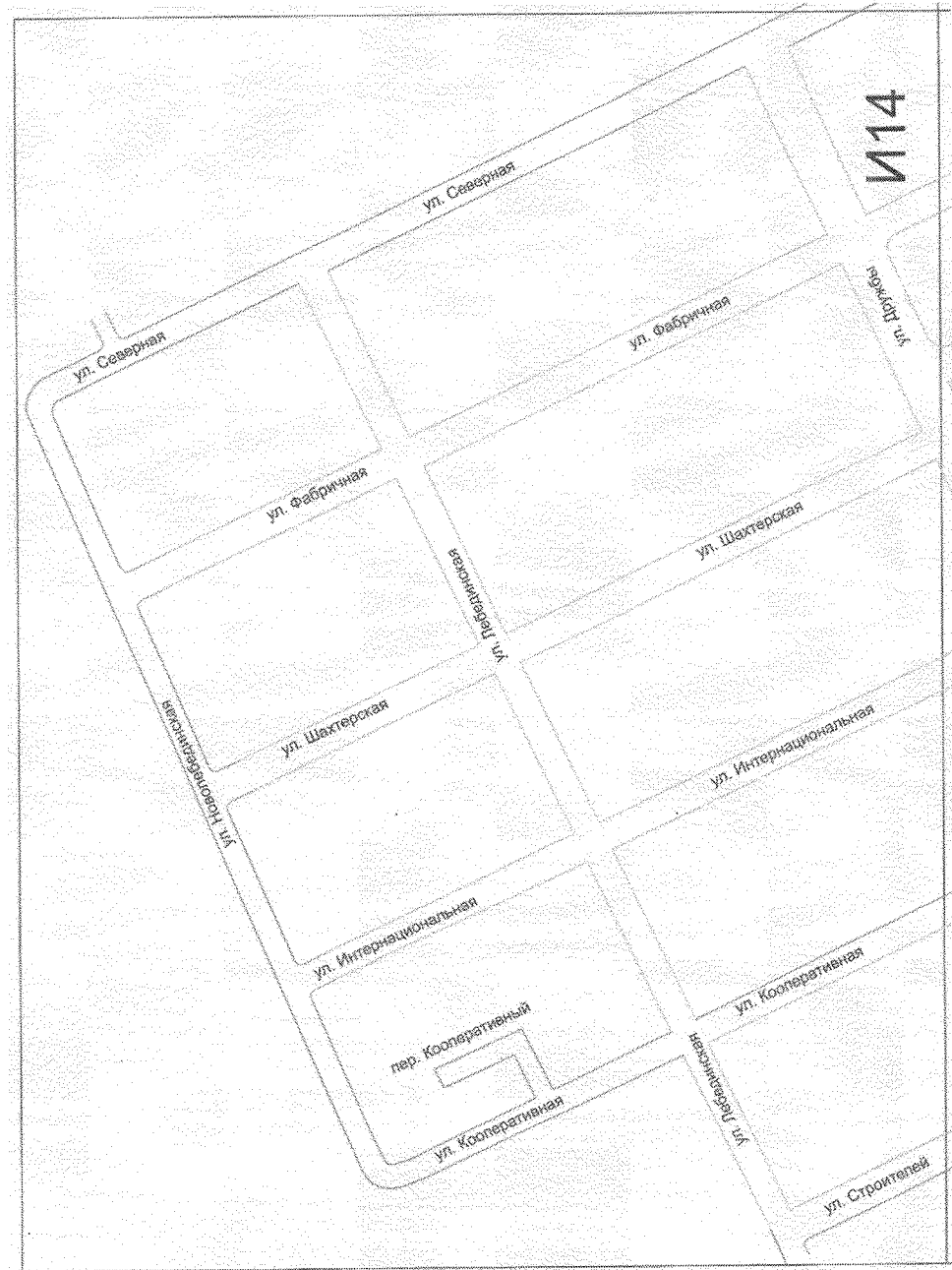

Приложение № 185  
к постановлению администрации  
Губкинского городского округа  
от «16» октября 2023 г. № 180-ПА

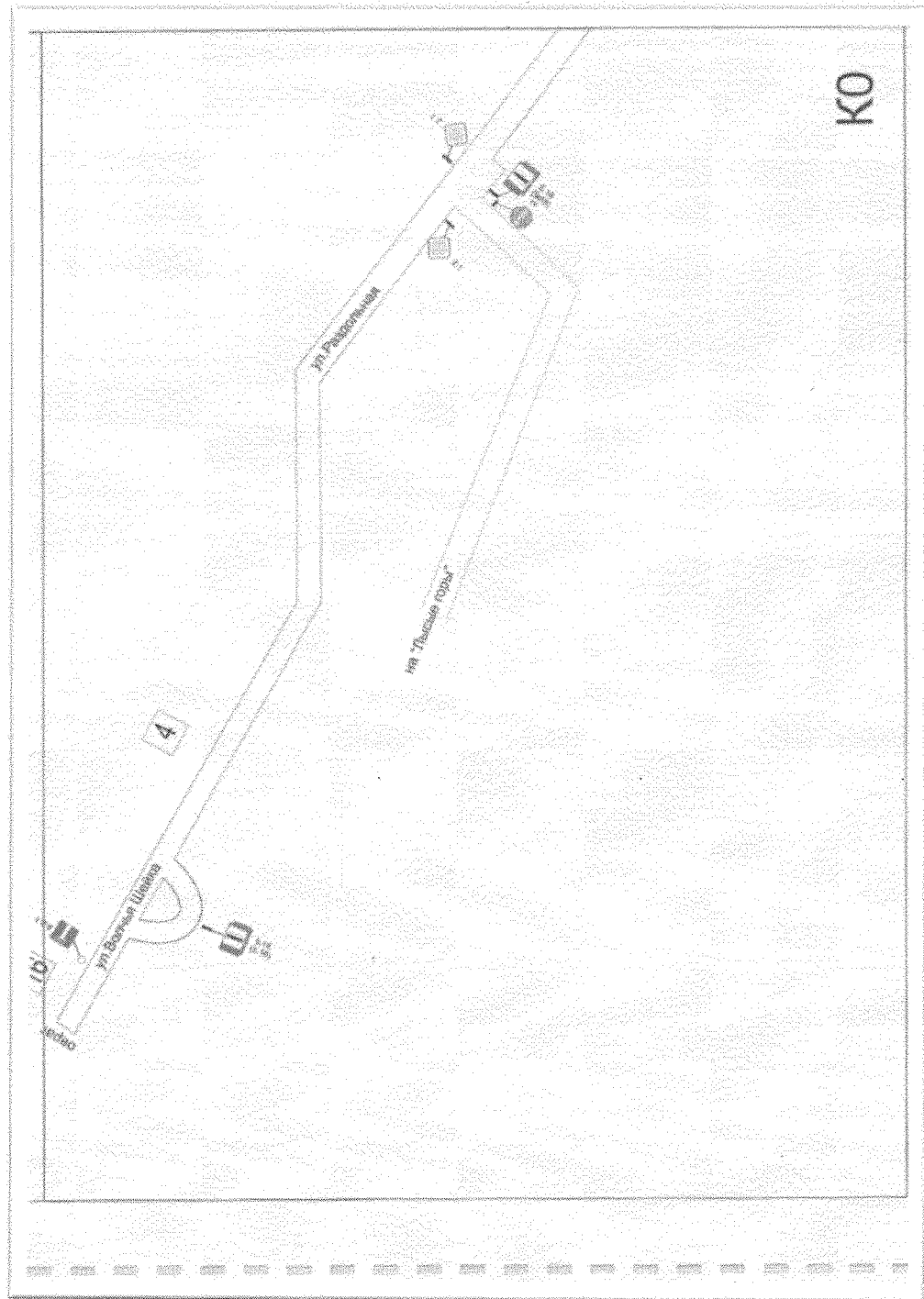

Приложение № 186  
к постановлению администрации  
Губкинского городского округа  
от «16» октября 2023 г. № 1430-на

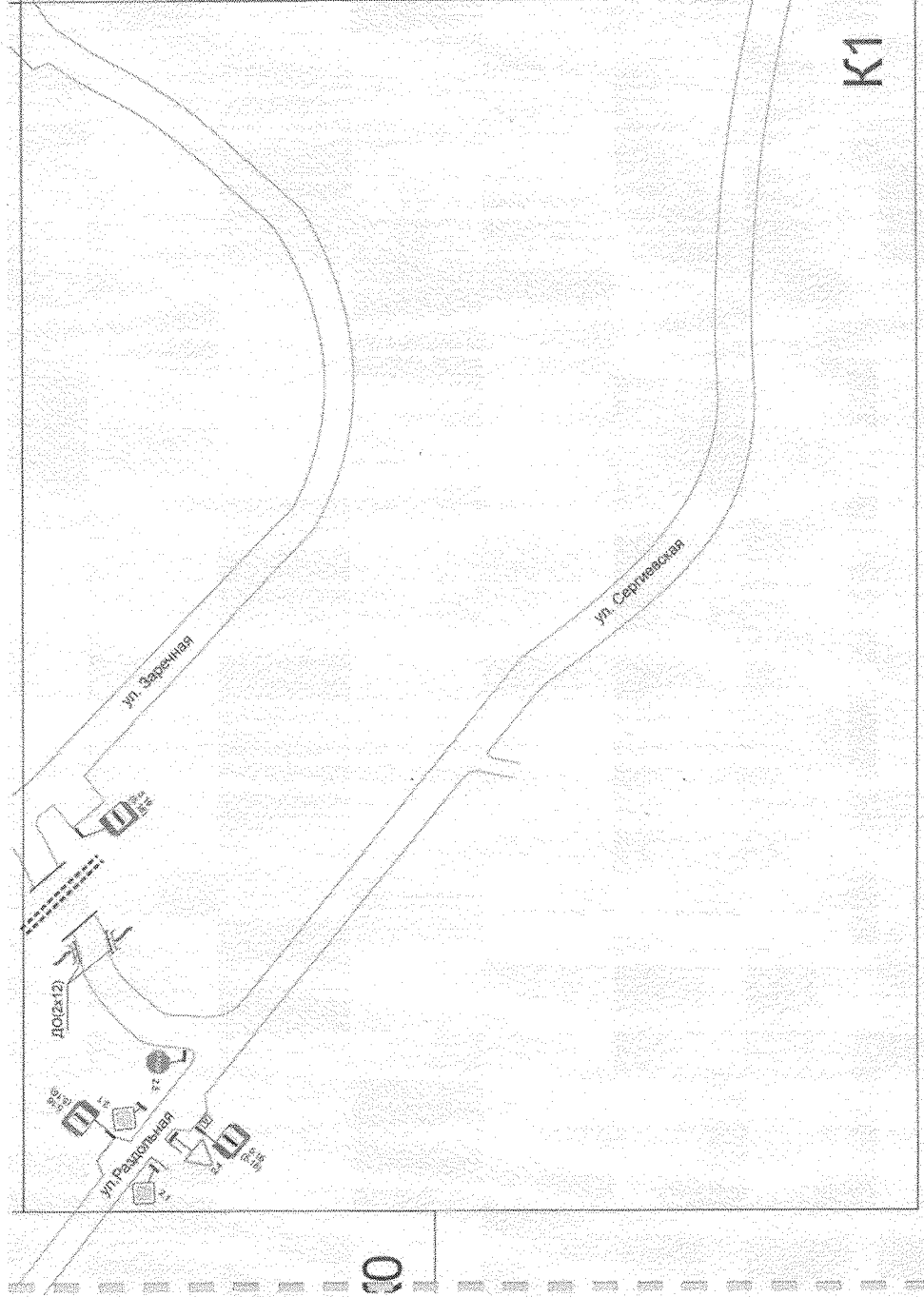

Приложение № 187  
к постановлению администрации  
Губкинского городского округа  
от «16» *октября* 2023 г. № *1430-187*

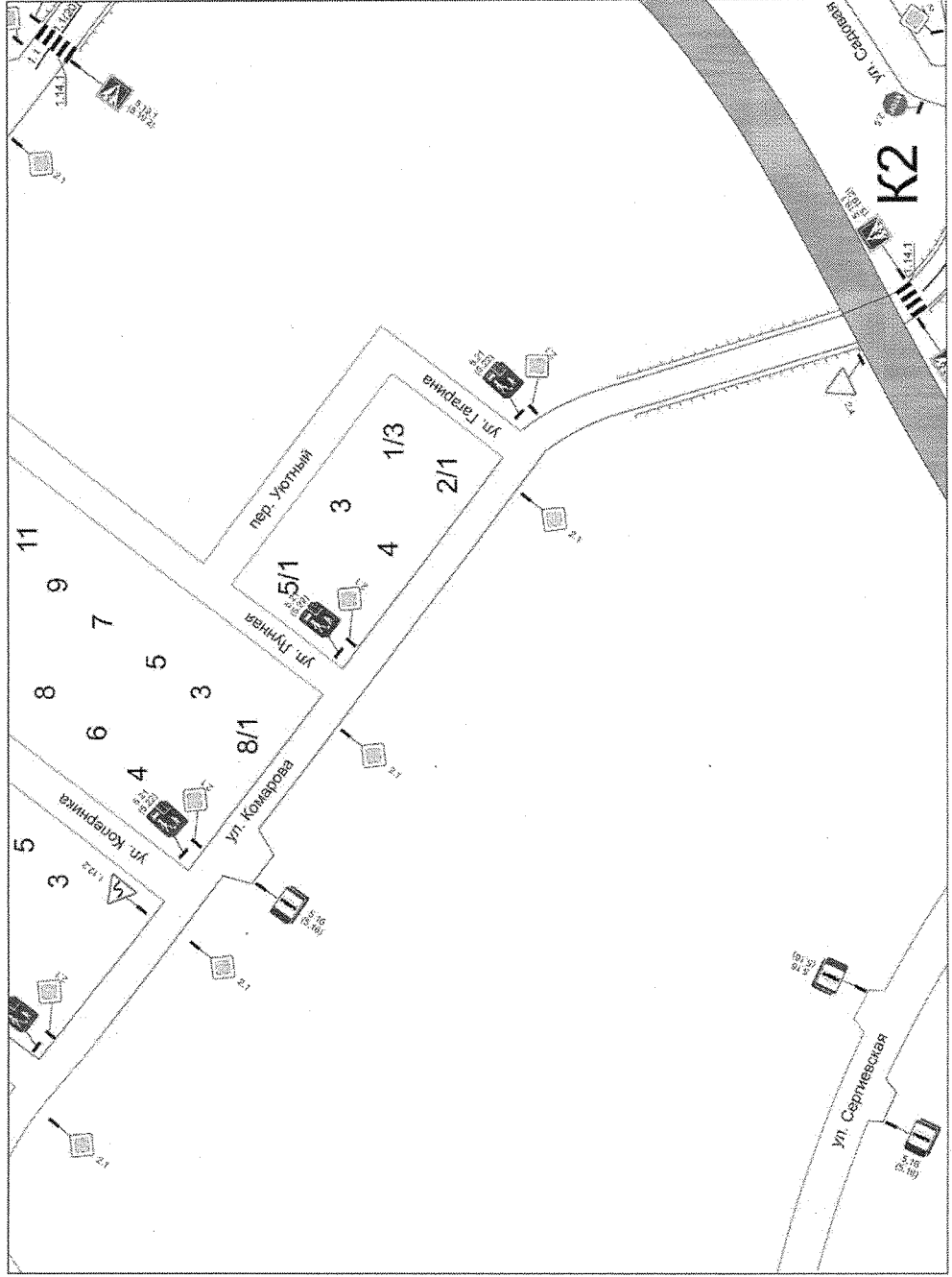

Приложение № 188  
к постановлению администрации  
Губкинского городского округа  
от «16» сентября 2023 г. № 1480-на

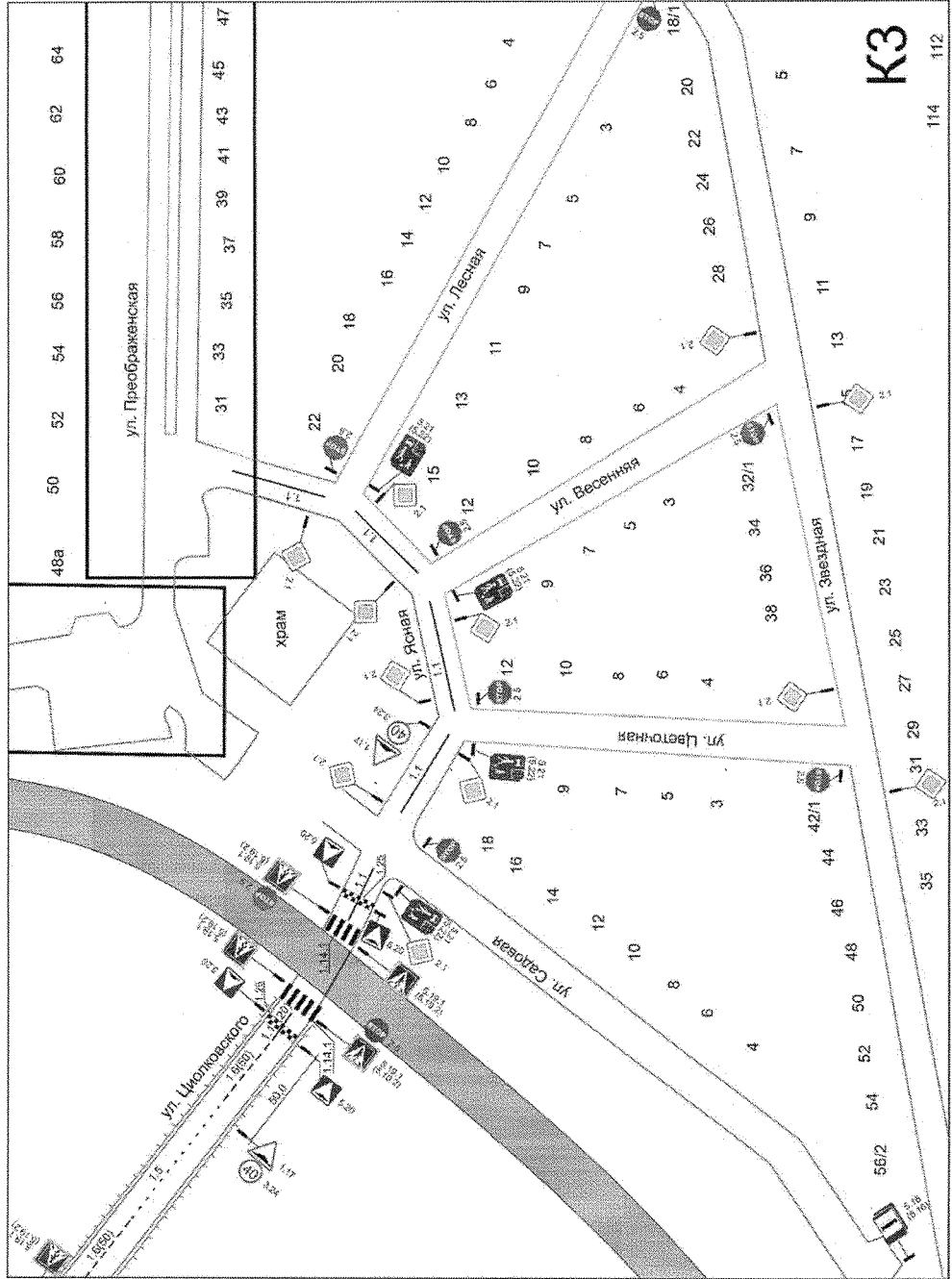

Приложение № 189  
к постановлению администрации  
Губкинского городского округа  
от «16» сентября 2023 г. № 1430-1/А

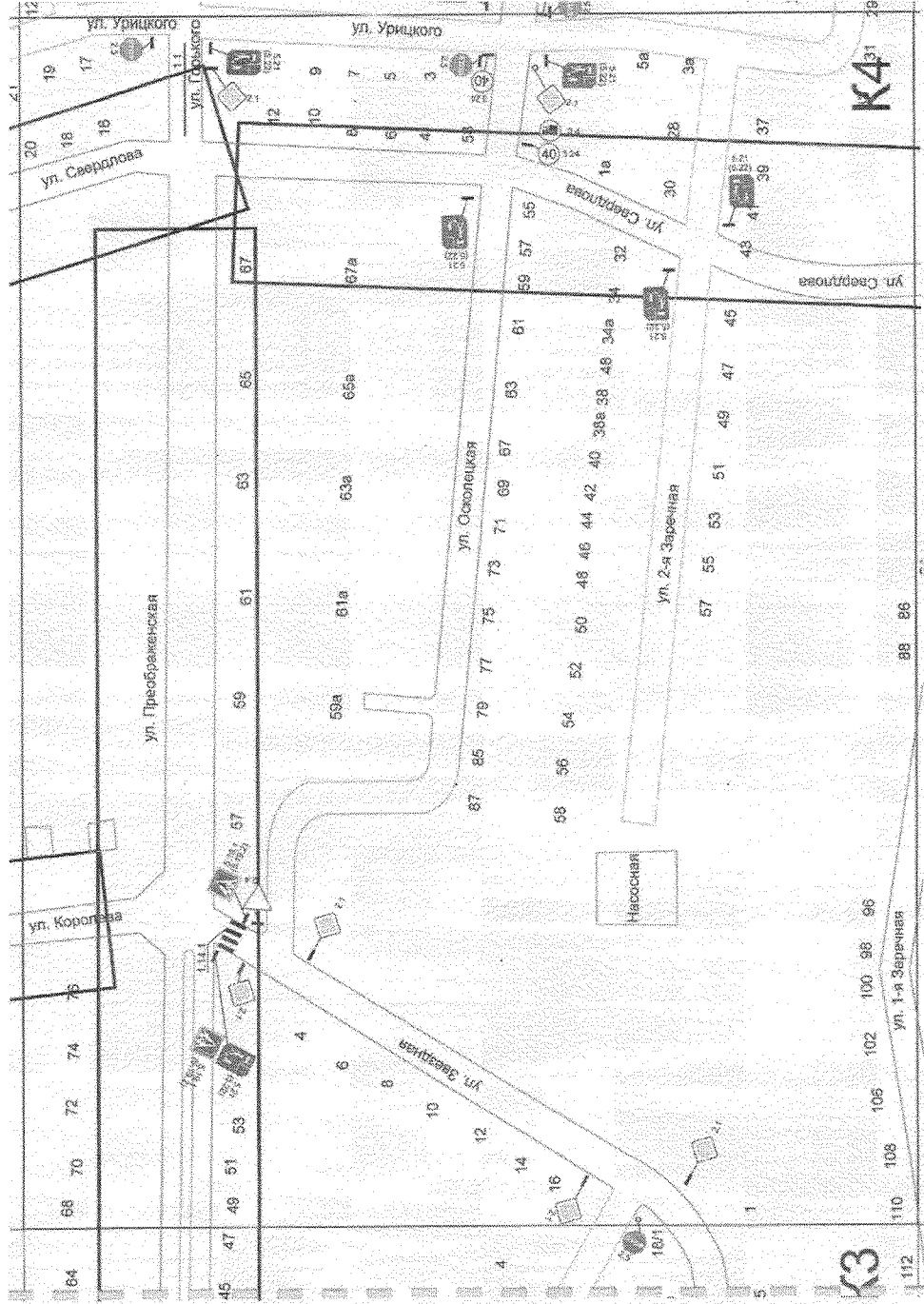



Приложение № 190  
к постановлению администрации  
Губкинского городского округа  
от «16» сентября 2023 г. № 1430-нл

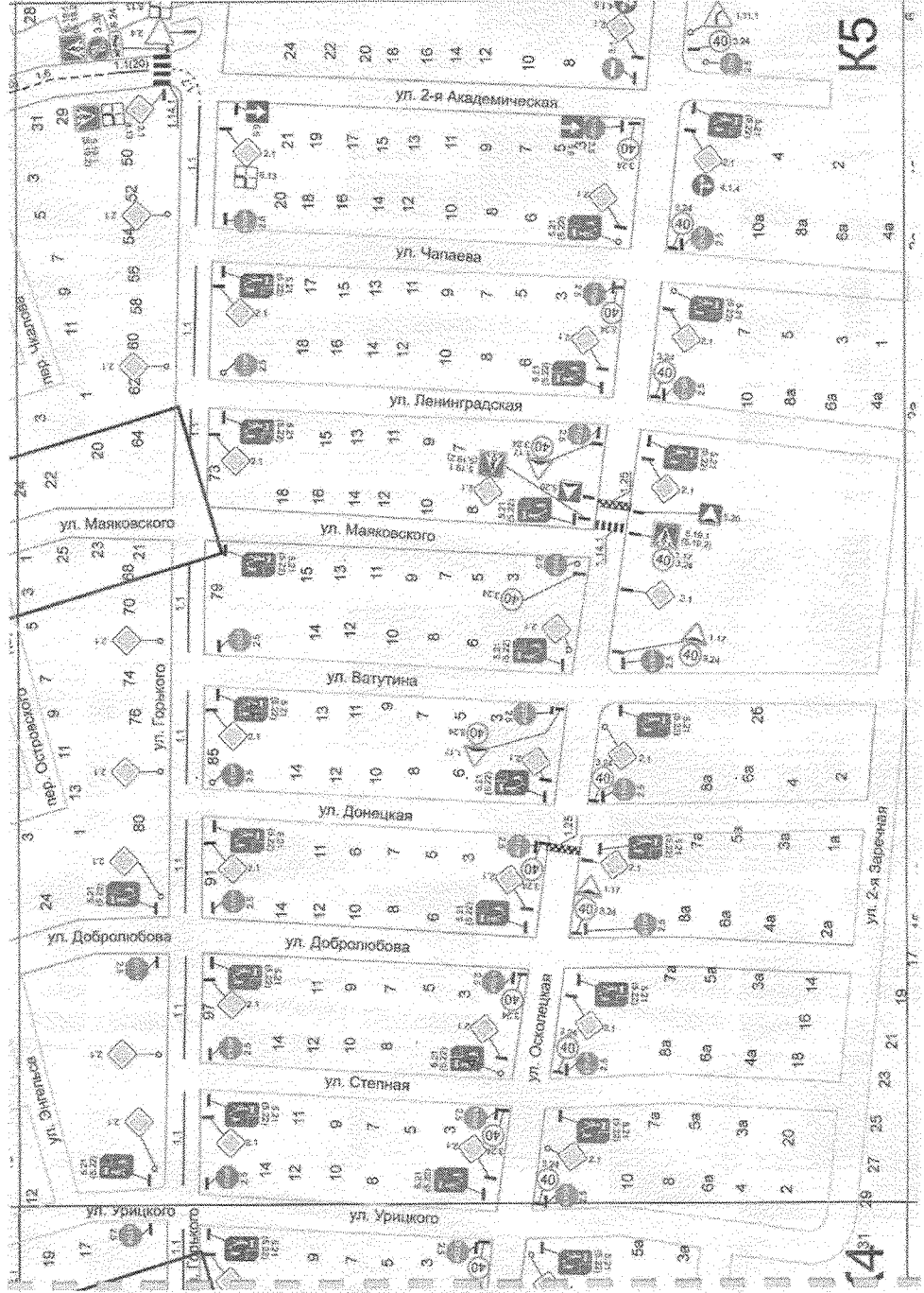

Приложение № 191  
к постановлению администрации  
Губкинского городского округа  
от «16» октября 2023 г. № 1430-ка

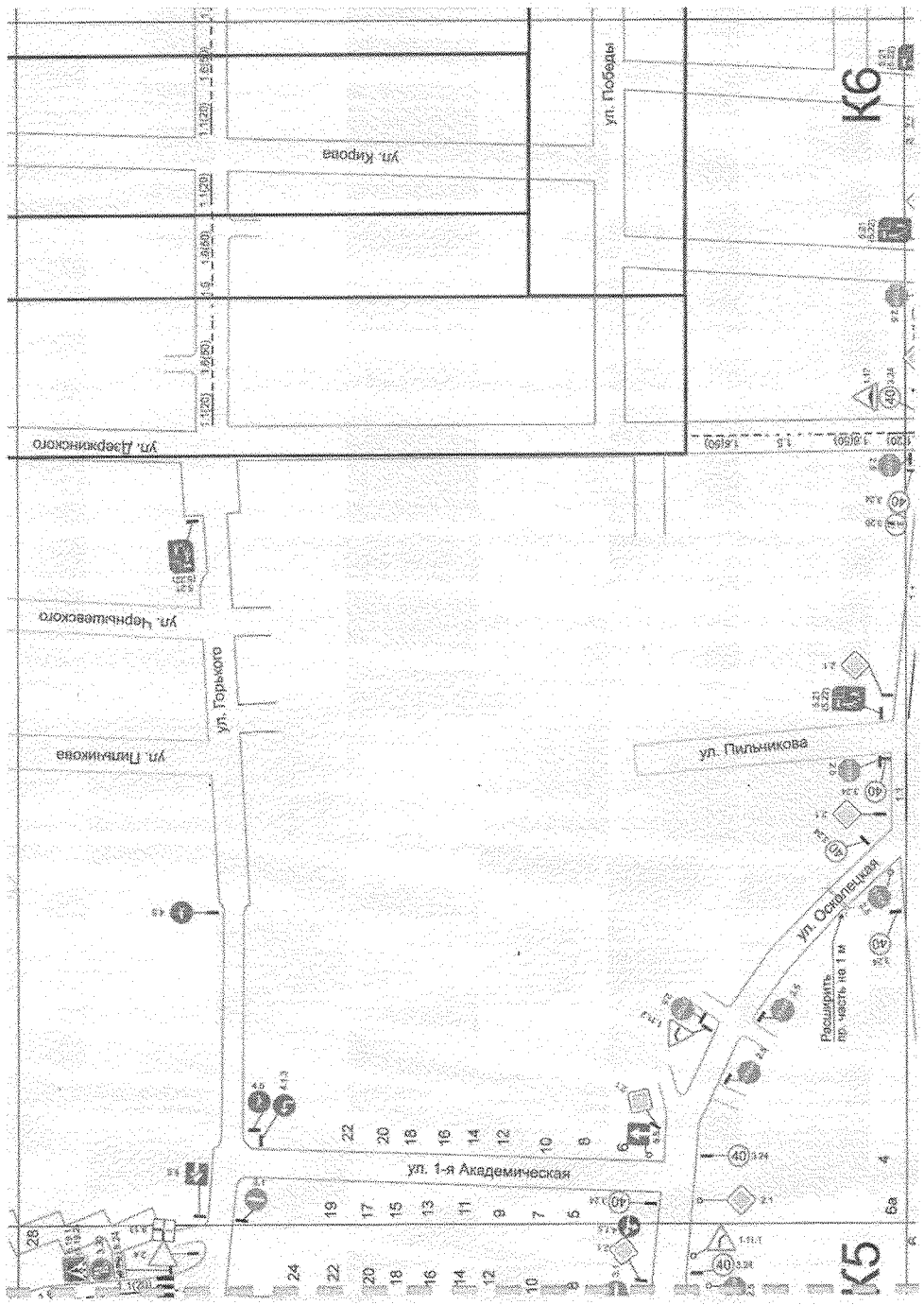

Приложение № 192  
к постановлению администрации  
Губкинского городского округа  
от «16» *Сентября* 2023 г. № *1480-на*

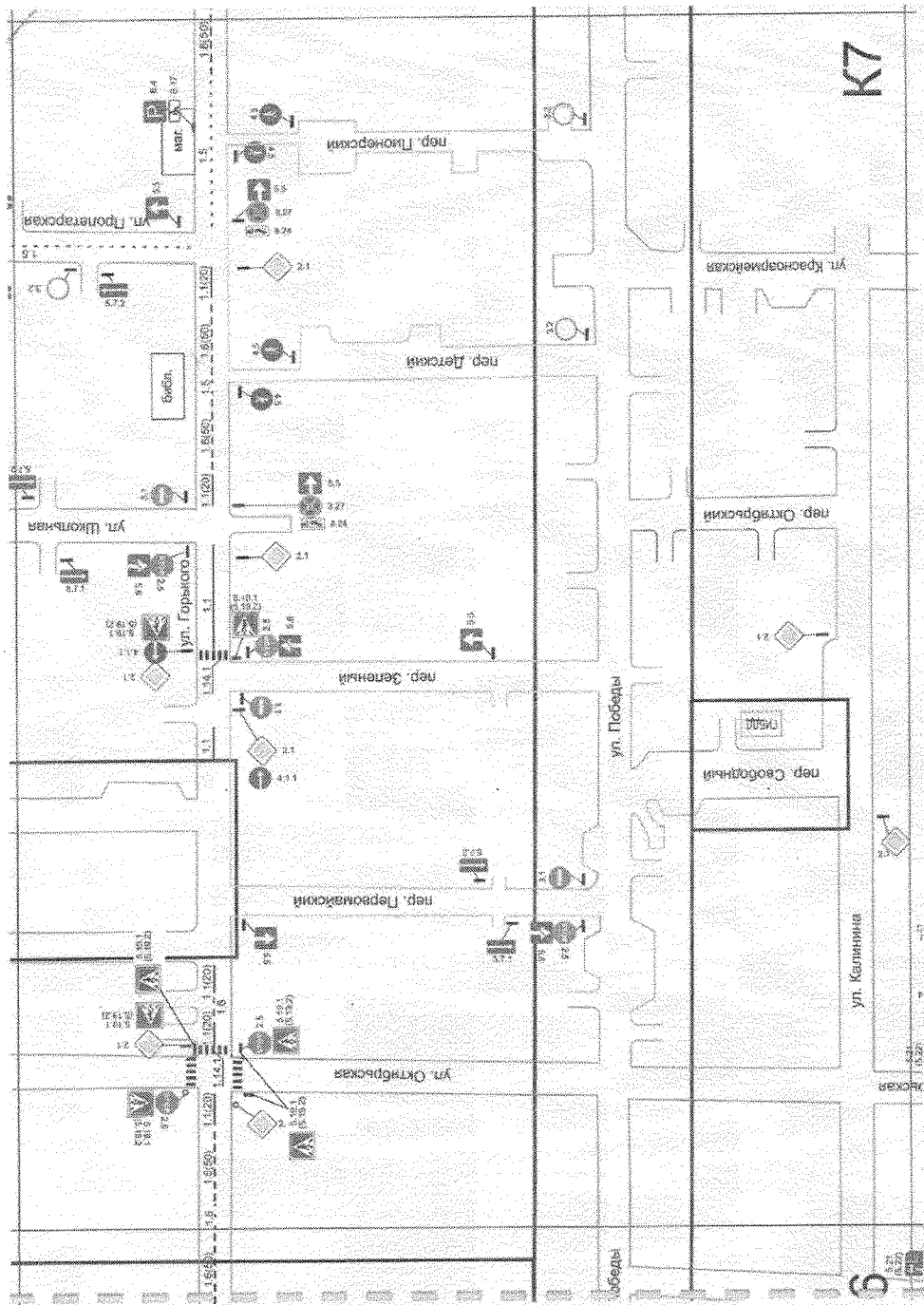

Приложение № 193  
к постановлению администрации  
Губкинского городского округа  
от «16» октября 2023 г. № 1430-КА

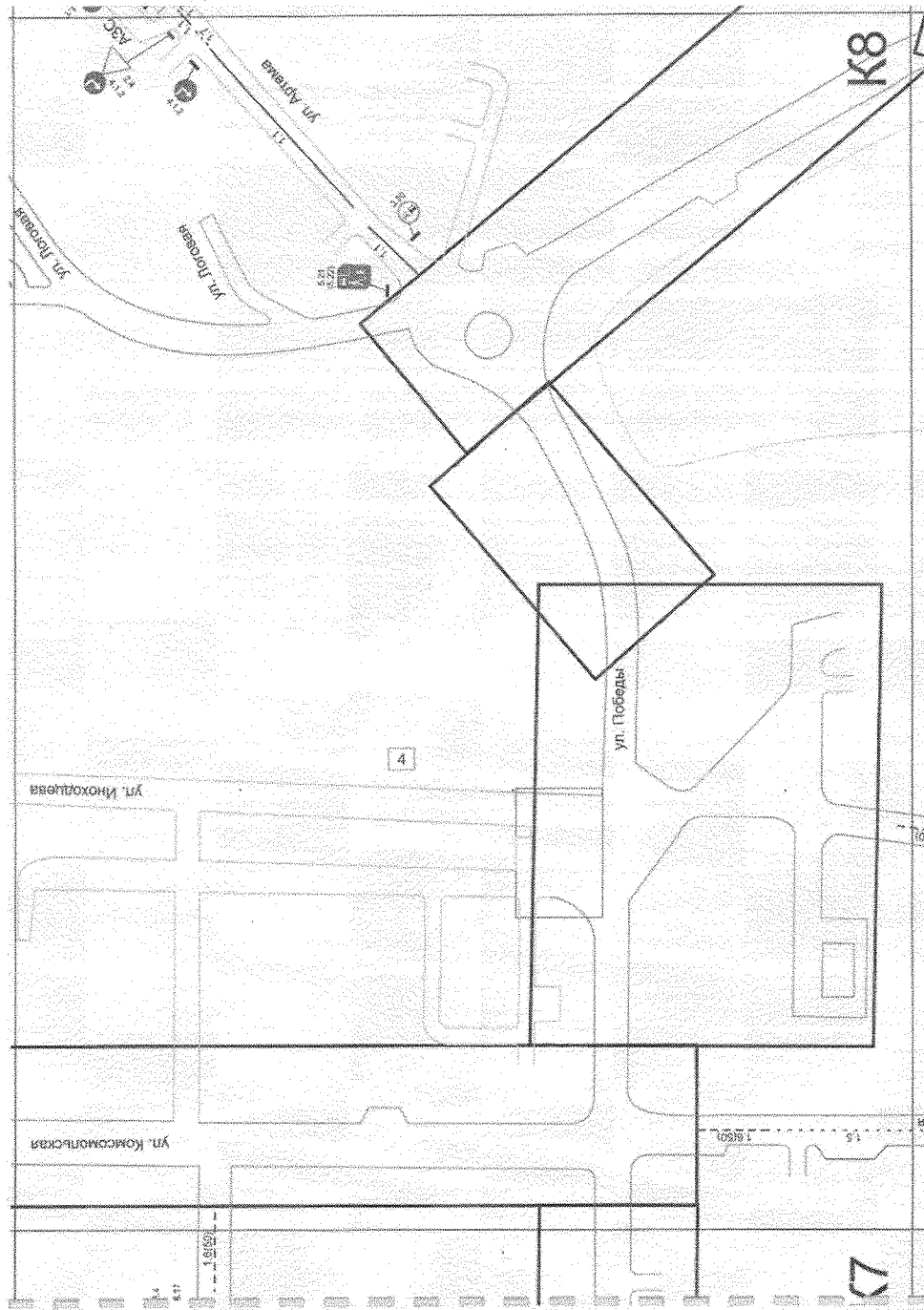

Приложение № 194  
к постановлению администрации  
Губкинского городского округа  
от «16» сентября 2023 г. № 1480-ПА

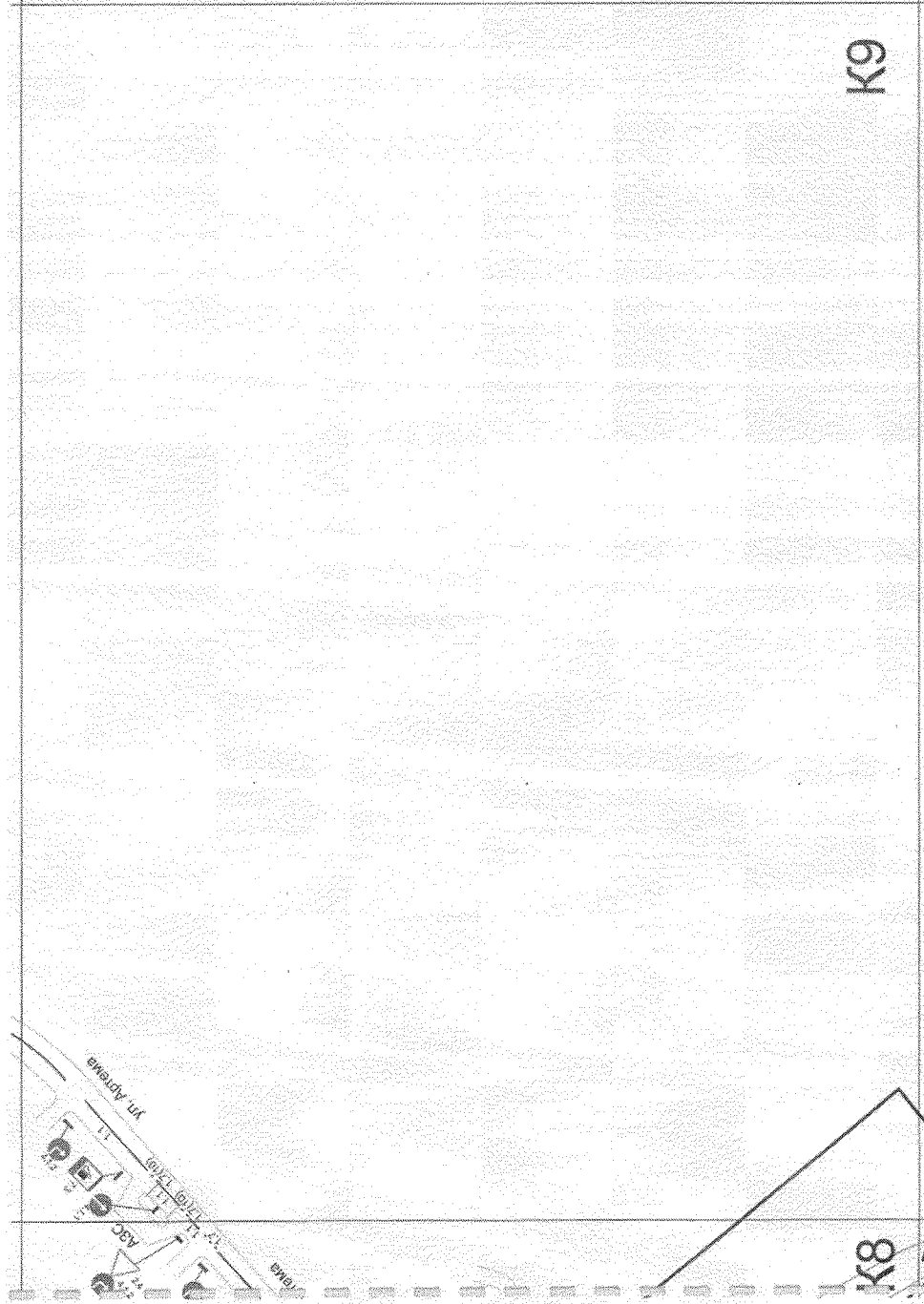

Приложение № 195  
к постановлению администрации  
Губкинского городского округа  
от «16» октября 2023 г. № 140-ПА

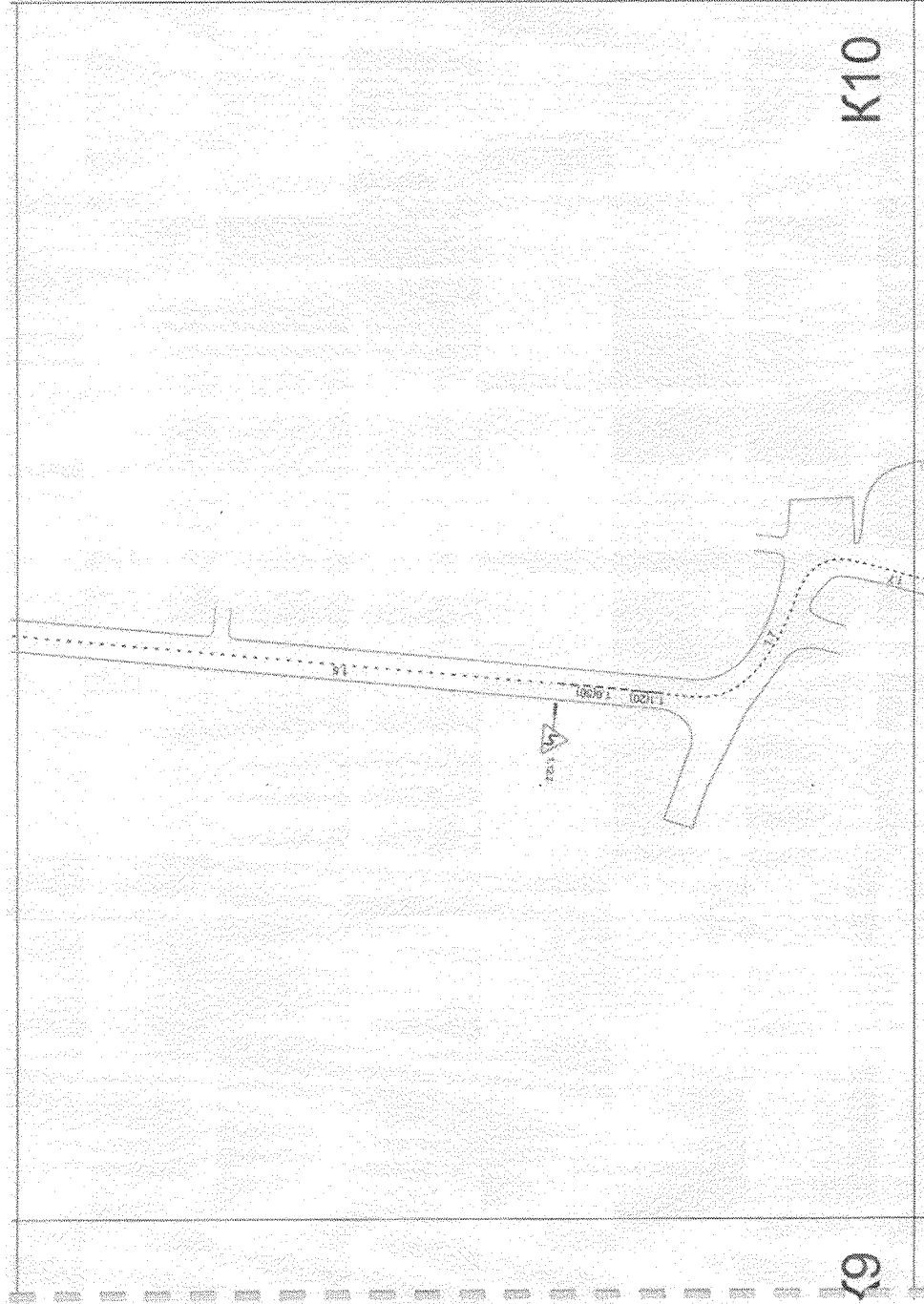

Приложение № 196  
к постановлению администрации  
Губкинского городского округа  
от «16» *сентября* 2023 г. № *Н30-нв*

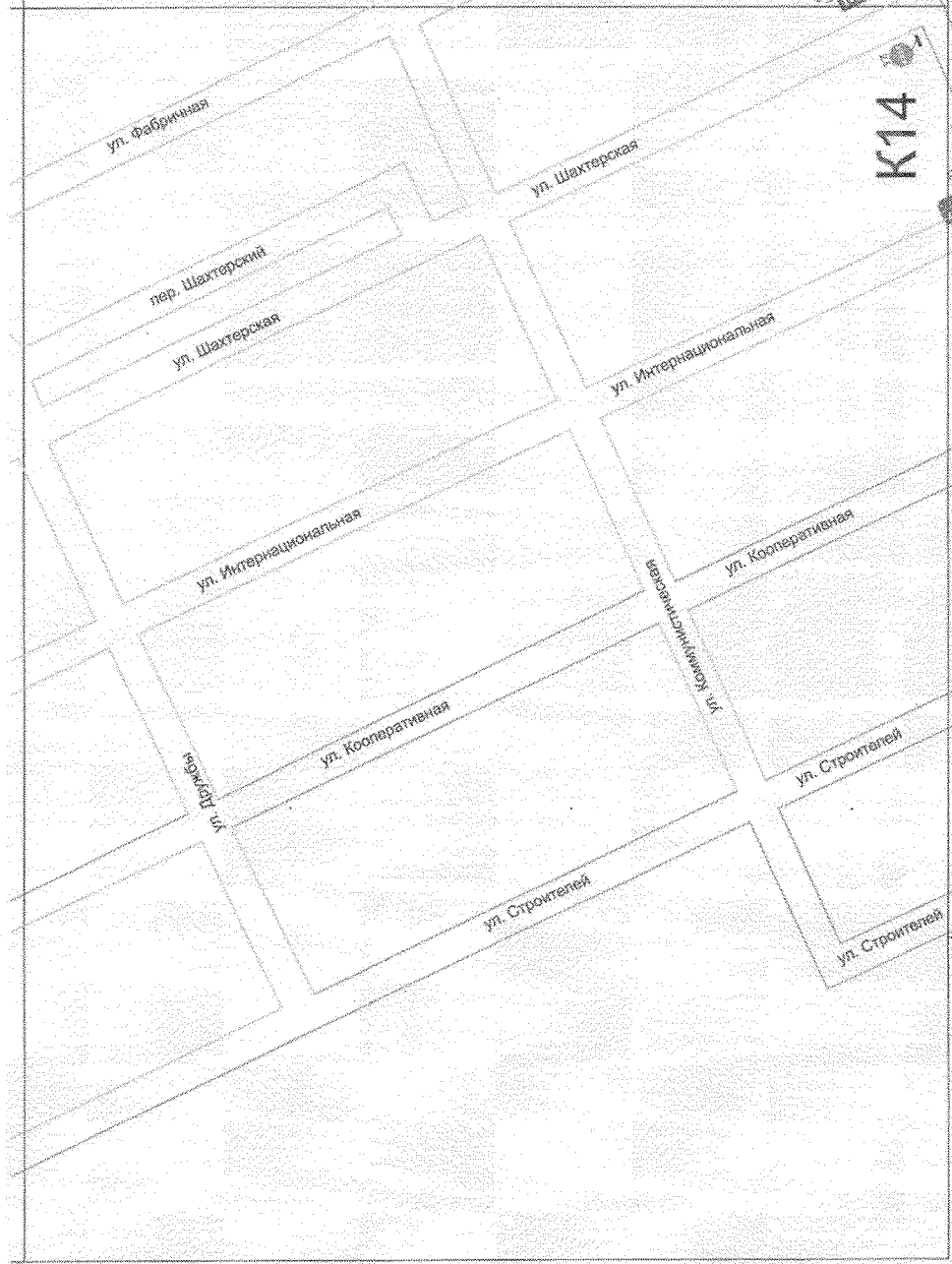

Приложение № 197  
к постановлению администрации  
Губкинского городского округа  
от «16» сентября 2023 г. № 149-па

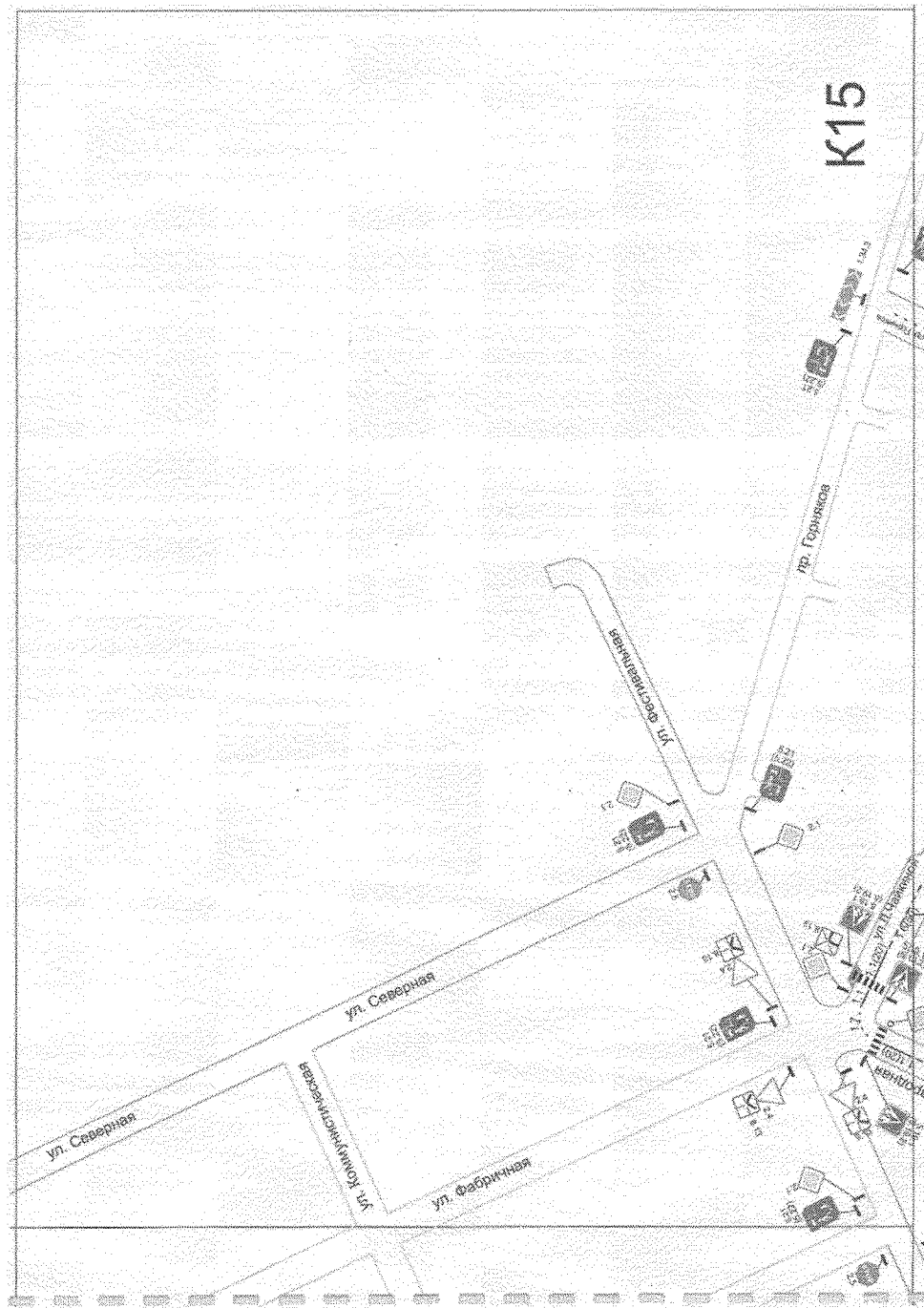



Приложение № 198  
к постановлению администрации  
Губкинского городского округа  
от «16» октября 2023 г. № 148-м

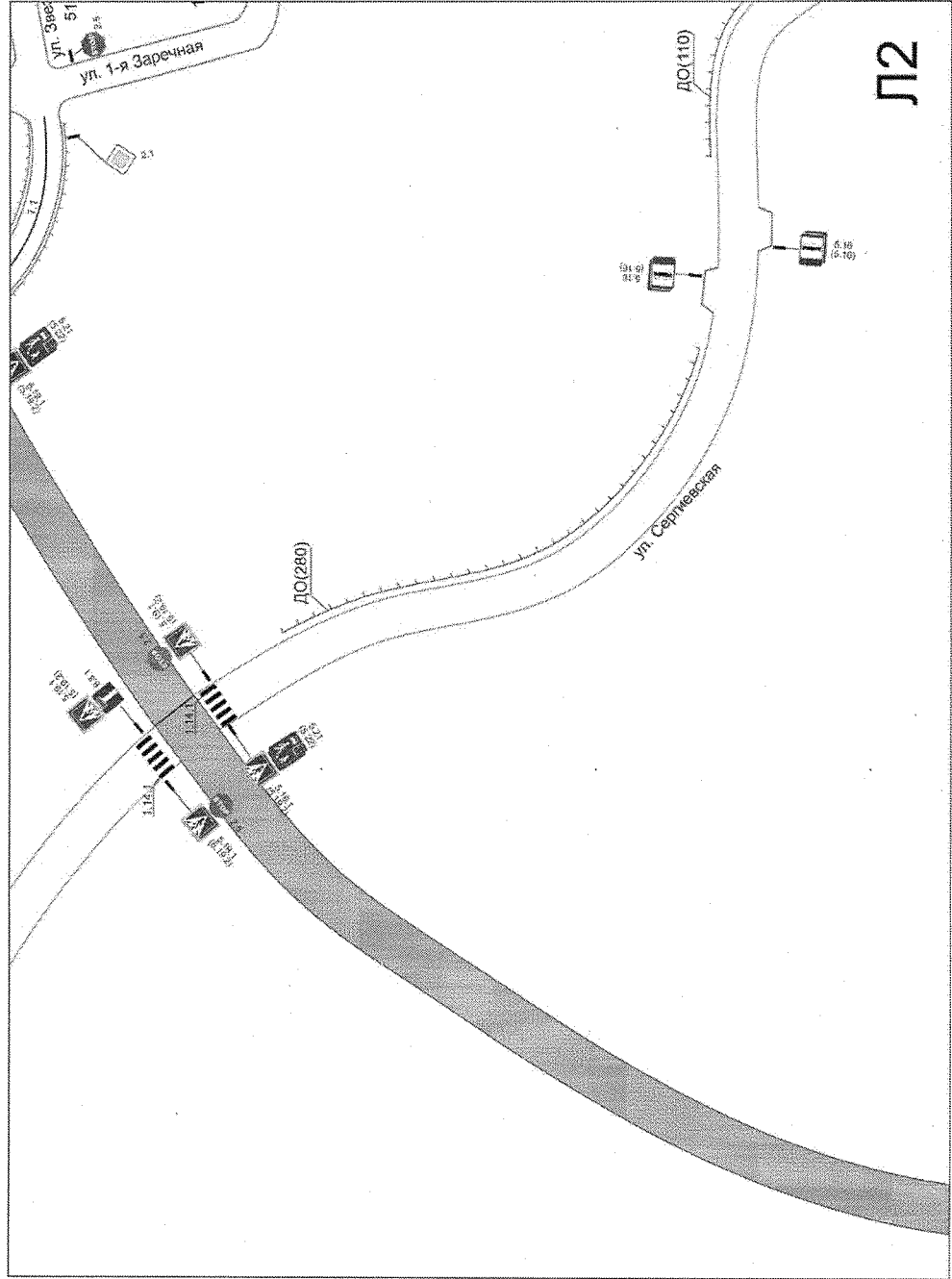

Приложение № 199  
к постановлению администрации  
Губкинского городского округа  
от «16» *октября* 2023 г. № 148-на

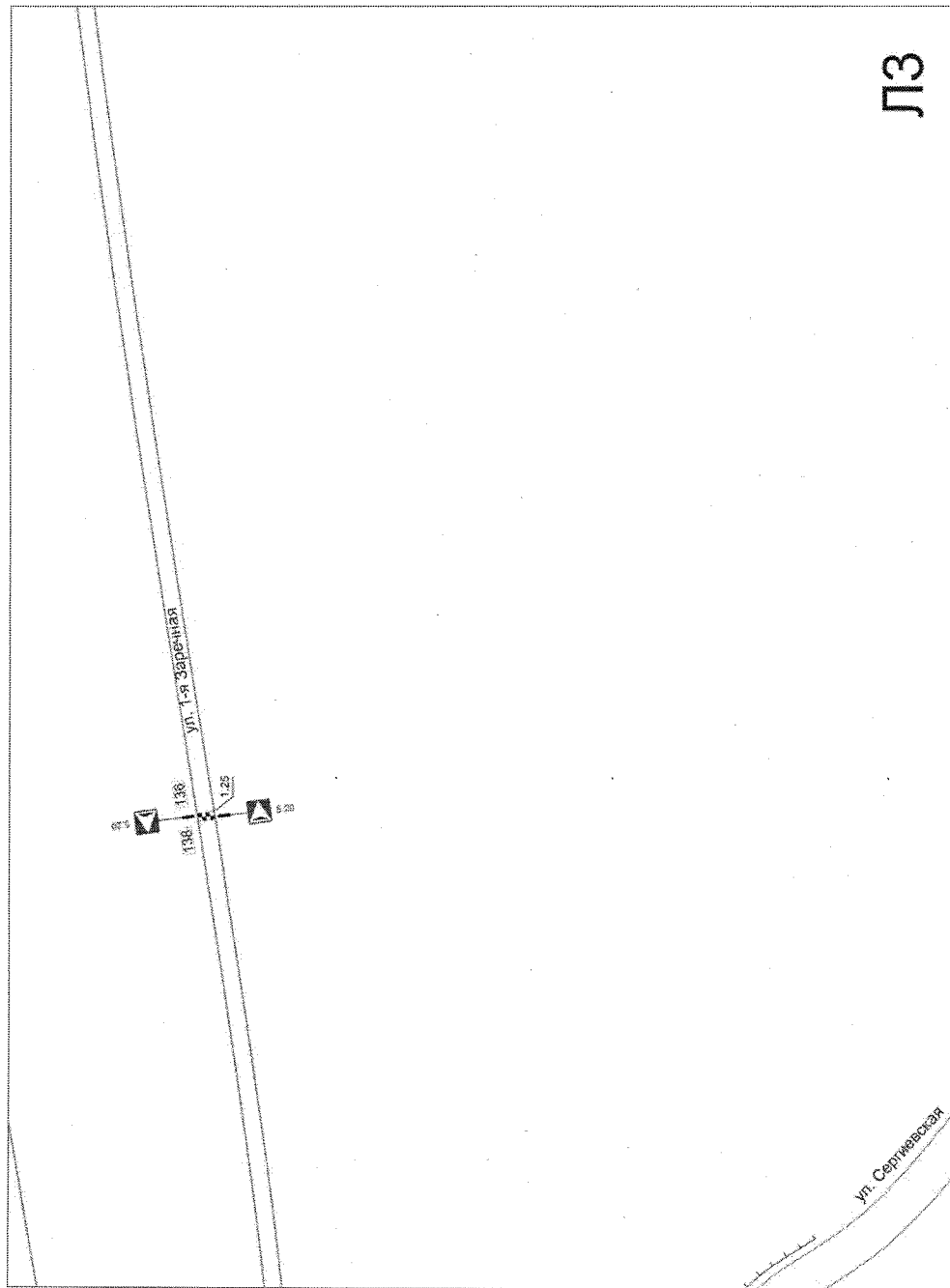

Приложение № 200  
к постановлению администрации  
Губкинского городского округа  
от «16» октября 2023 г. № 1480-ка

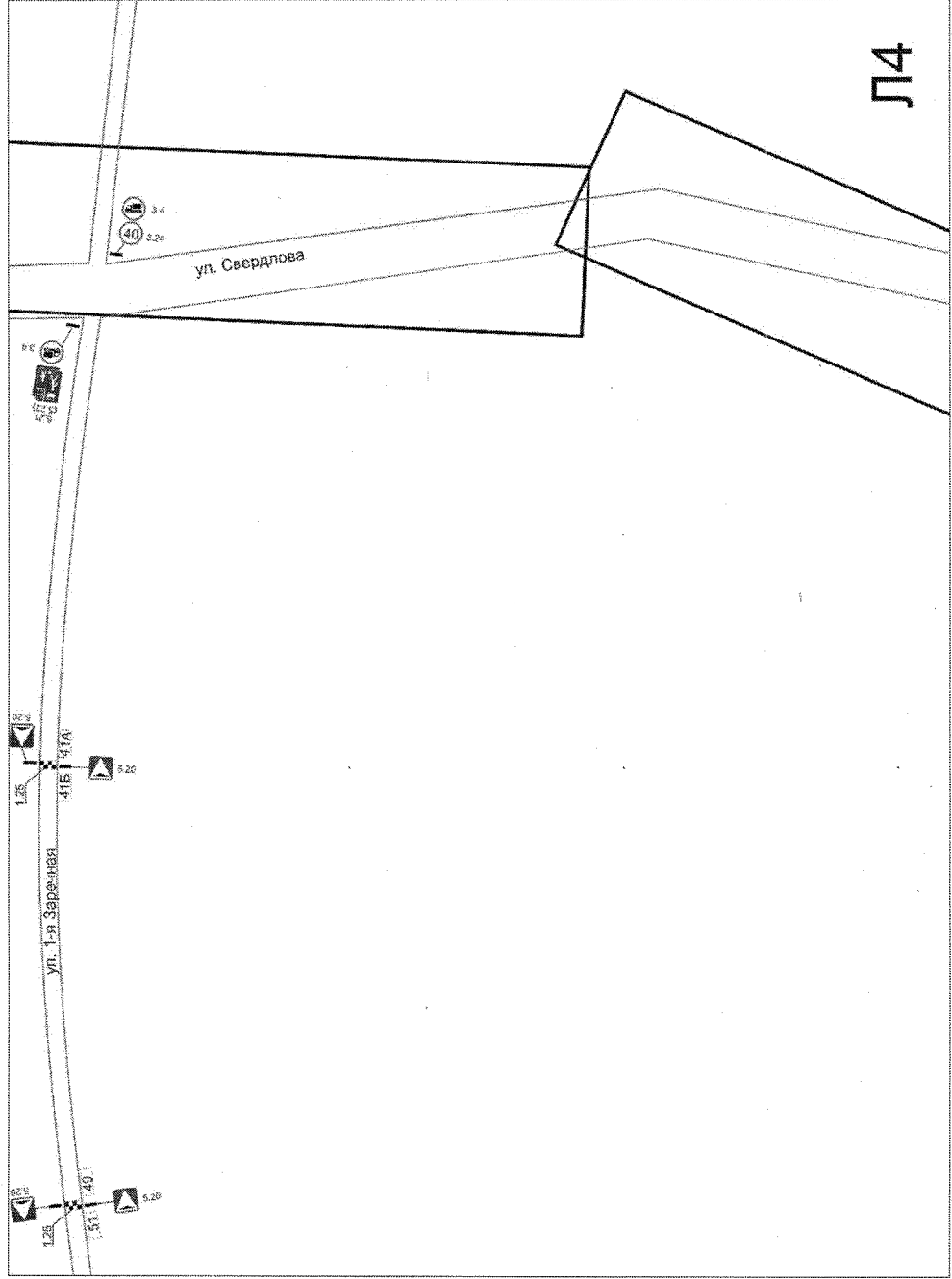

Приложение № 201  
к постановлению администрации  
Губкинского городского округа  
от «16» сентября 2023 г. № 1490-на

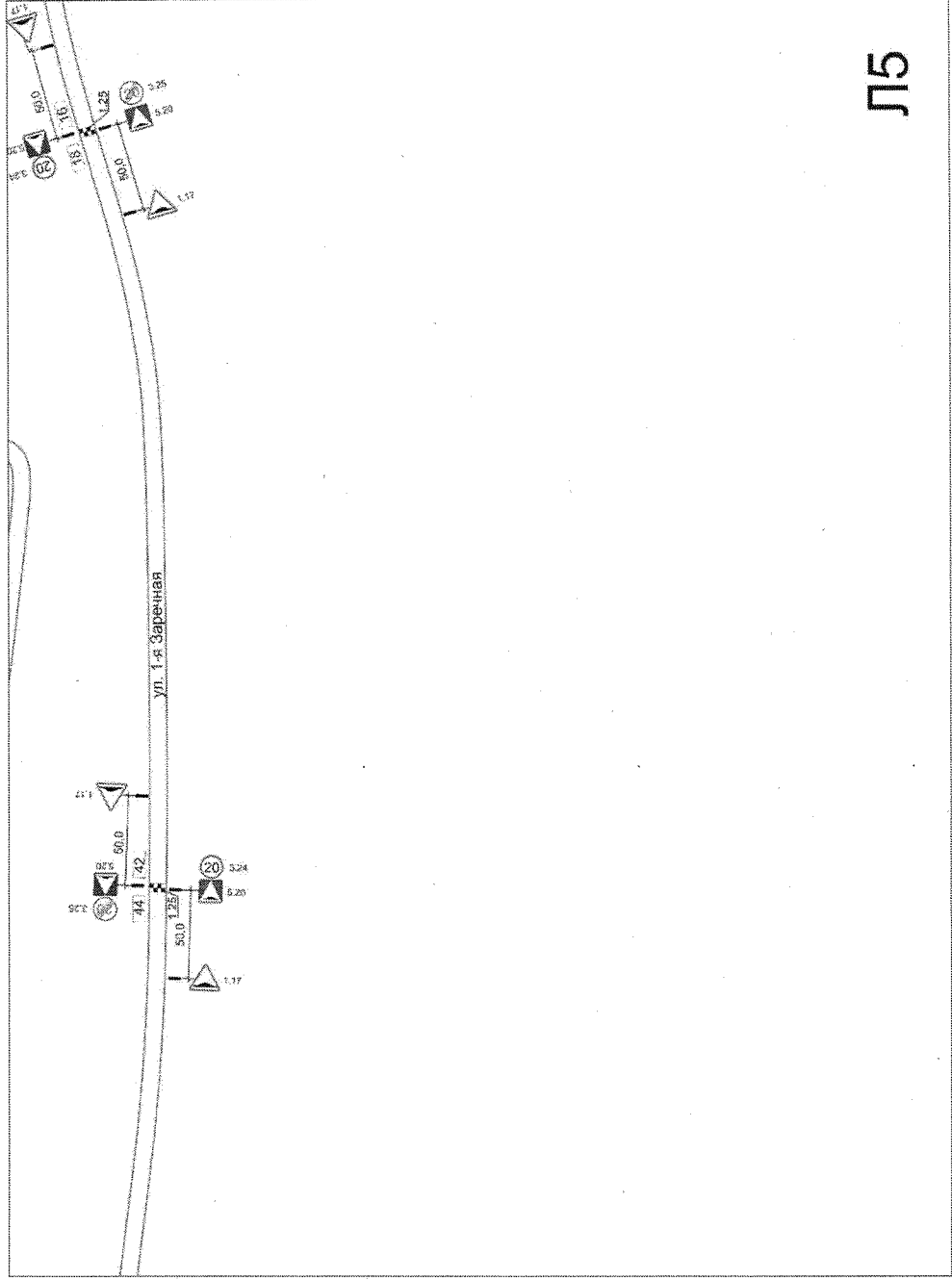

Л5



Приложение № 203  
к постановлению администрации  
Губкинского городского округа  
от «16» *сентября* 2023 г. № *140-ка*

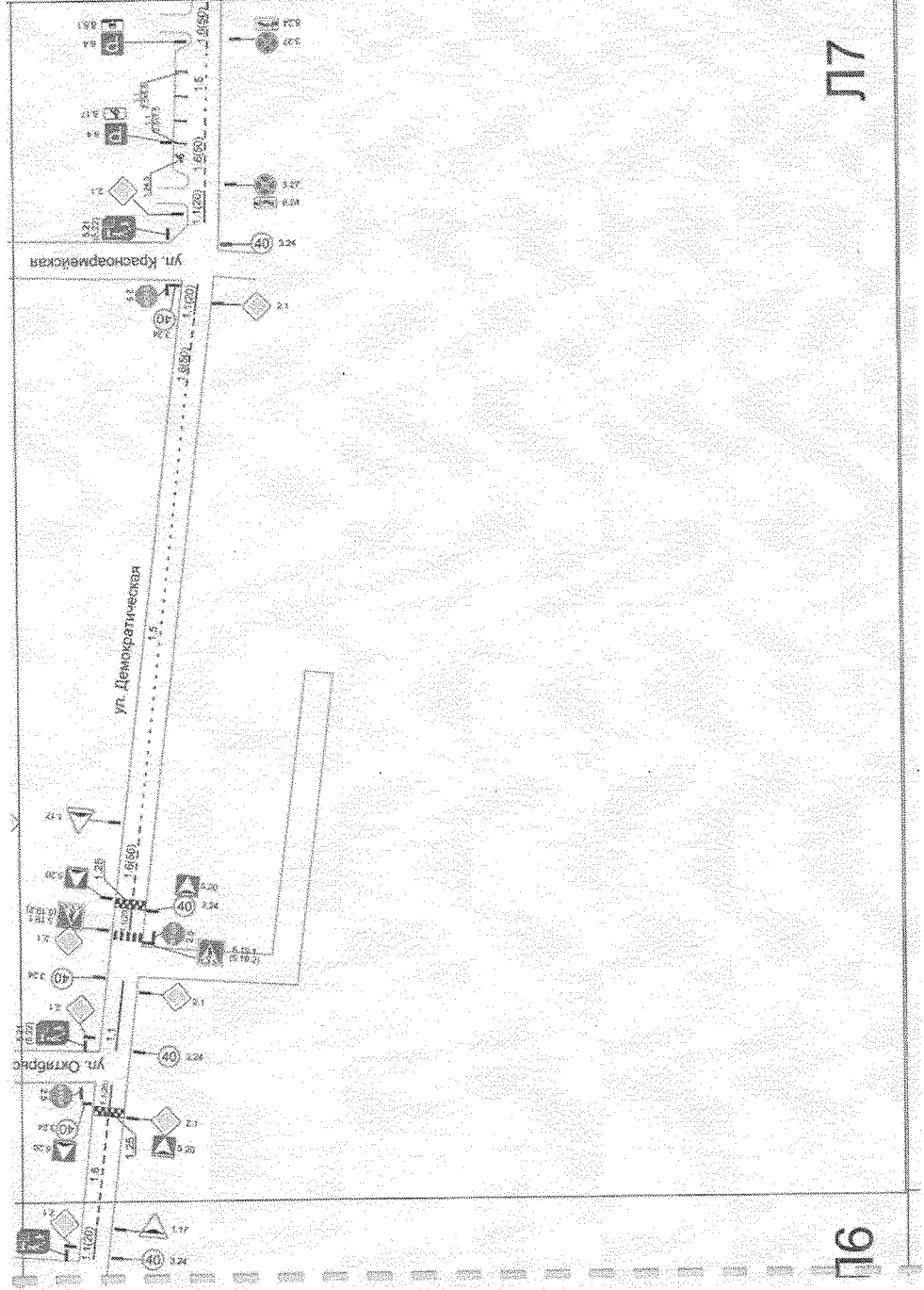

Приложение № 204  
к постановлению администрации  
Губкинского городского округа  
от «16» октября 2023 г. № 1430-ка

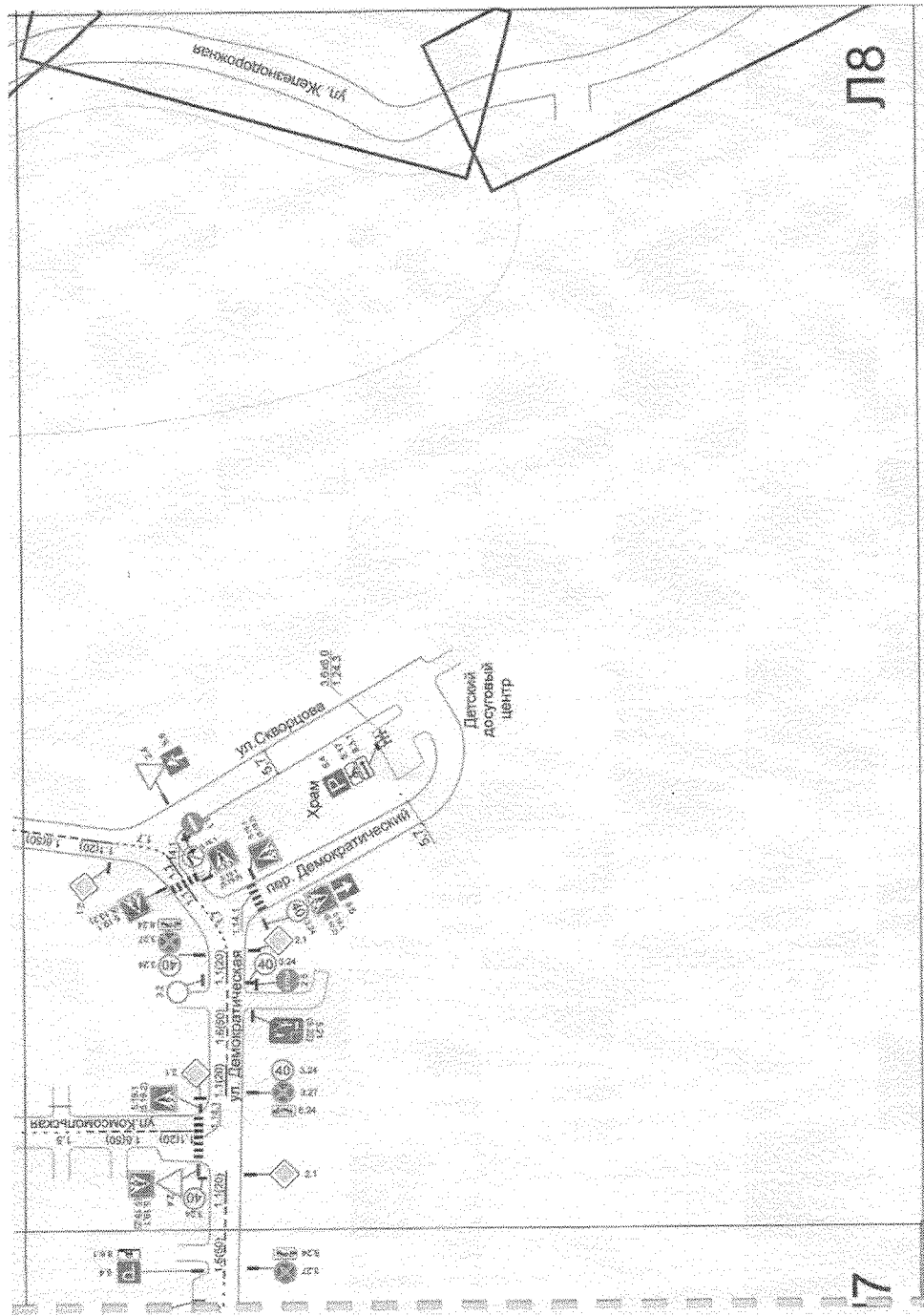

Л8

Л7

Приложение № 205  
к постановлению администрации  
Губкинского городского округа  
от «16» Сентября 2023 г. № 1430-ка

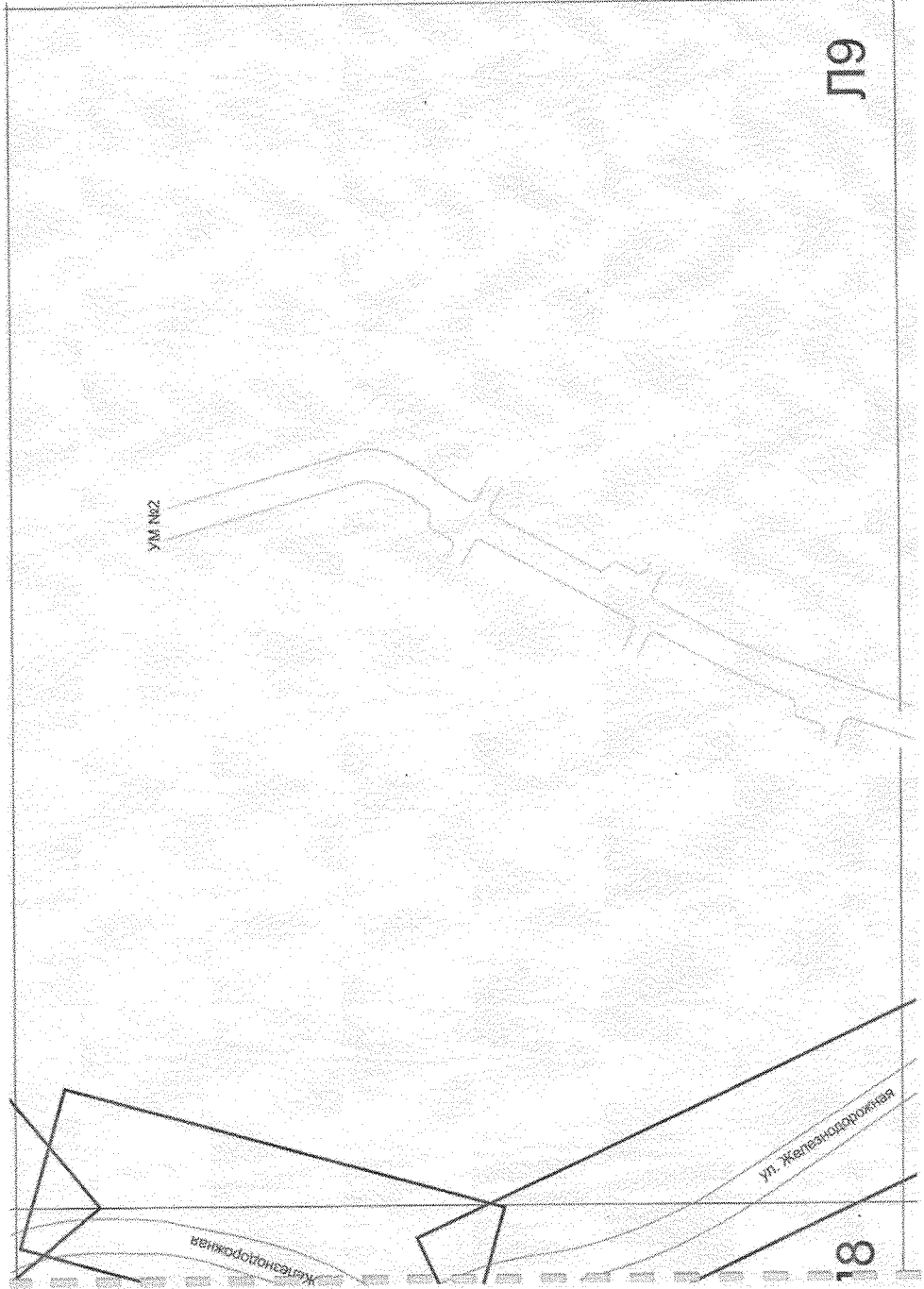



Приложение № 206  
к постановлению администрации  
Губкинского городского округа  
от «16» сентября 2023 г. № 1420-ка

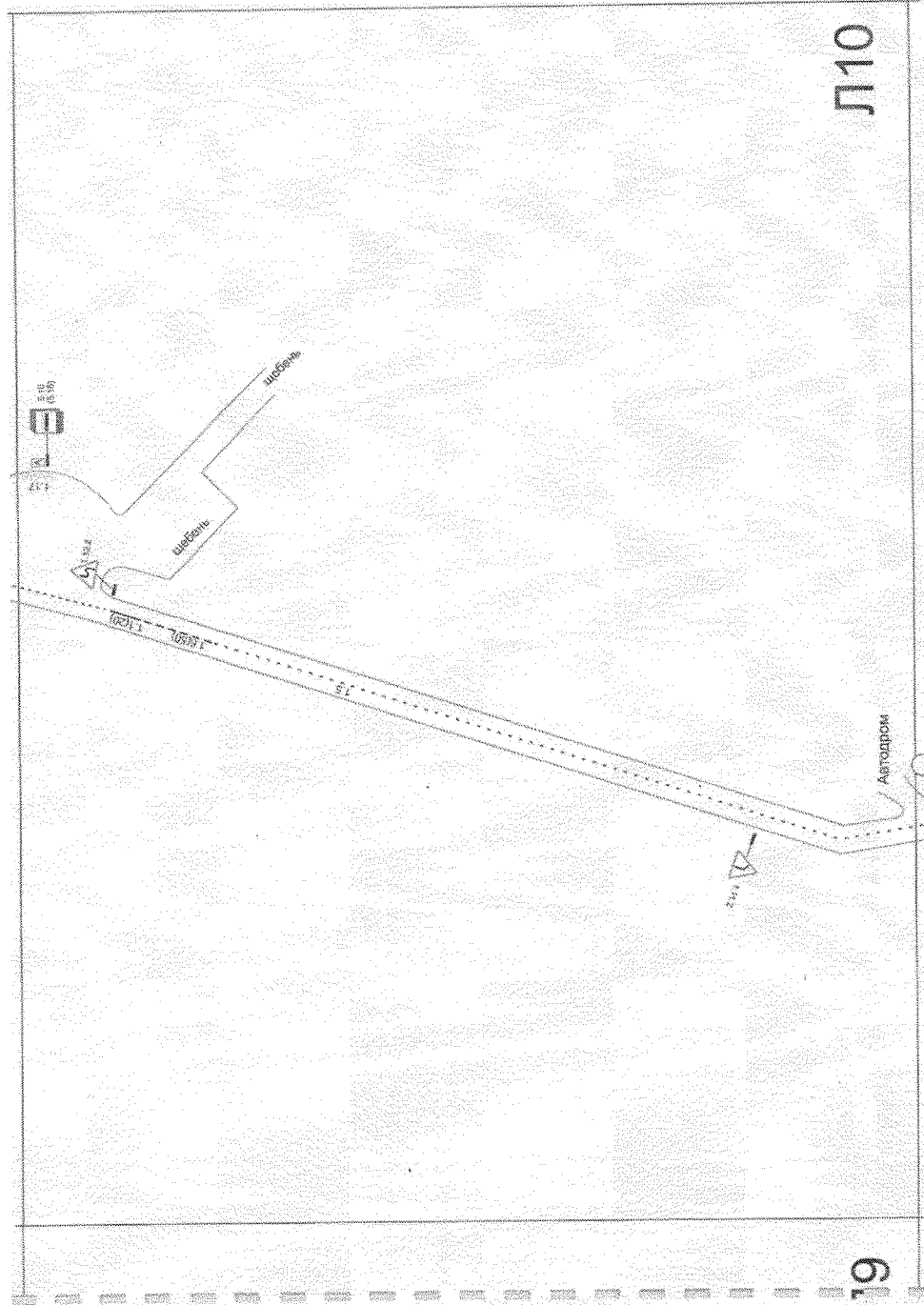

Л10

19

Приложение № 207  
к постановлению администрации  
Губкинского городского округа  
от «16» *сентября* 2023 г. № *1430-ка*

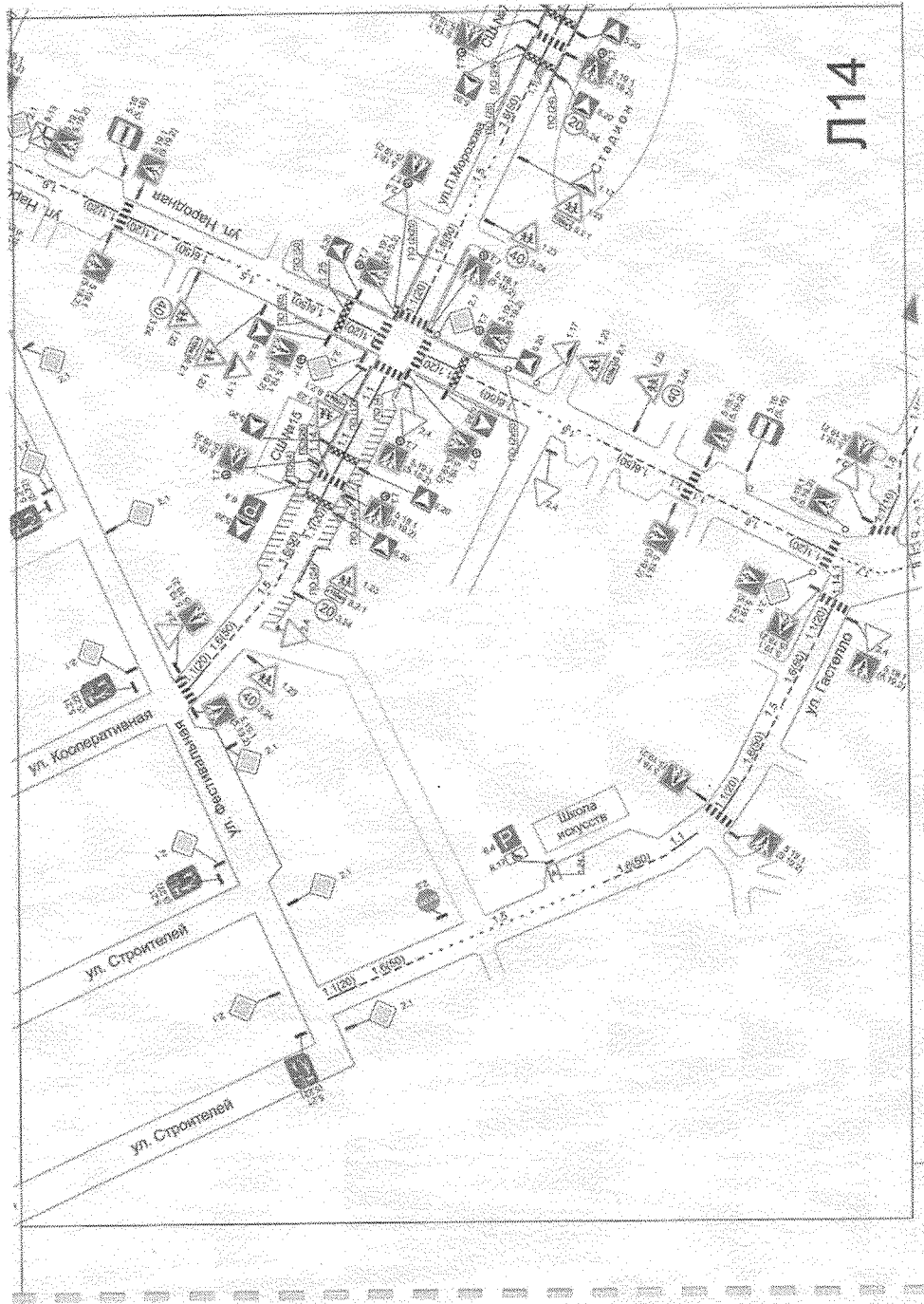

Приложение № 208  
к постановлению администрации  
Губкинского городского округа  
от «16» сентября 2023 г. № 1430-н

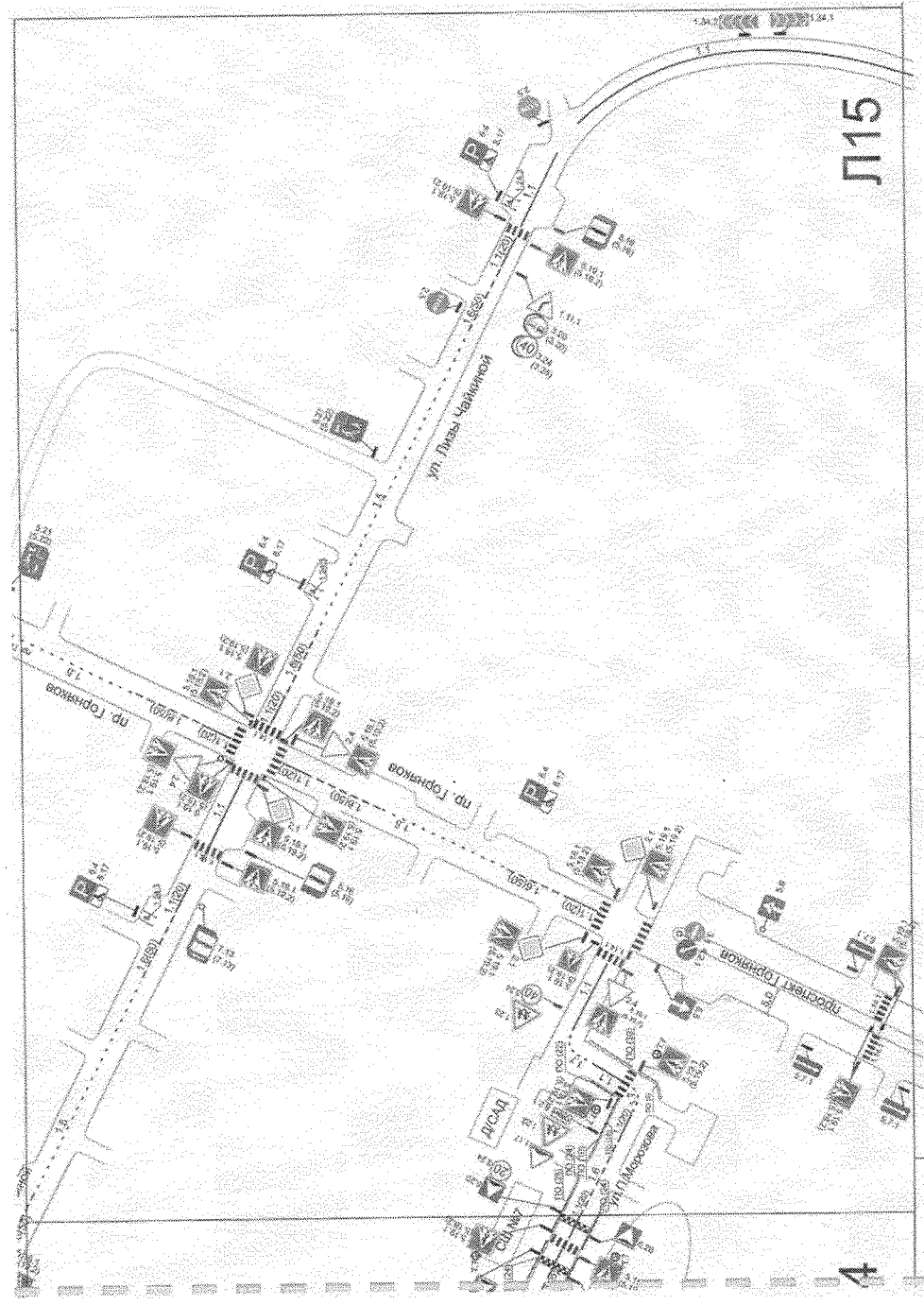

Приложение № 209  
к постановлению администрации  
Губкинского городского округа  
от «16» *сентября* 2023 г. № *1430-10А*

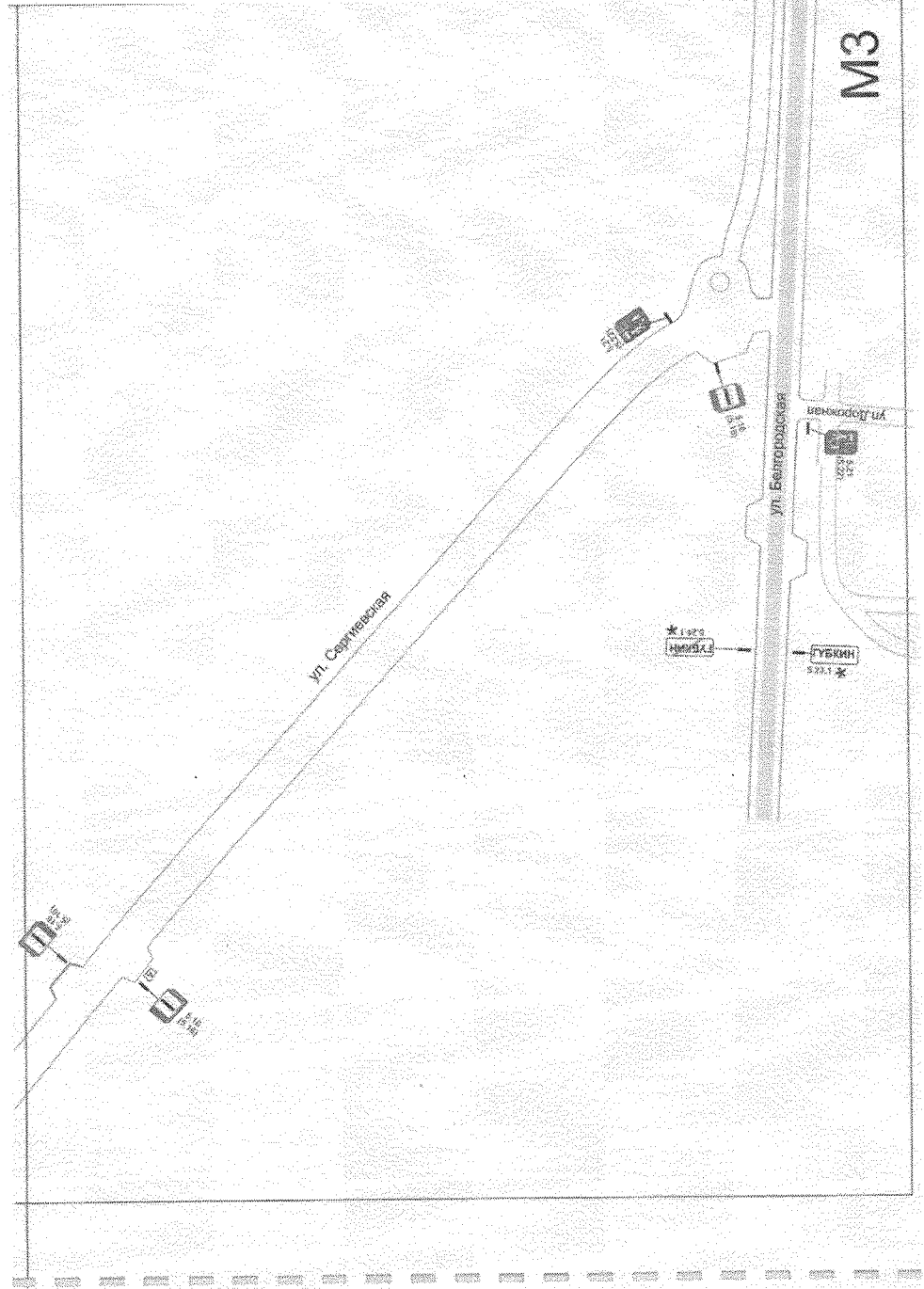

Приложение № 210  
к постановлению администрации  
Губкинского городского округа  
от «16» сентября 2023 г. № 1430-н

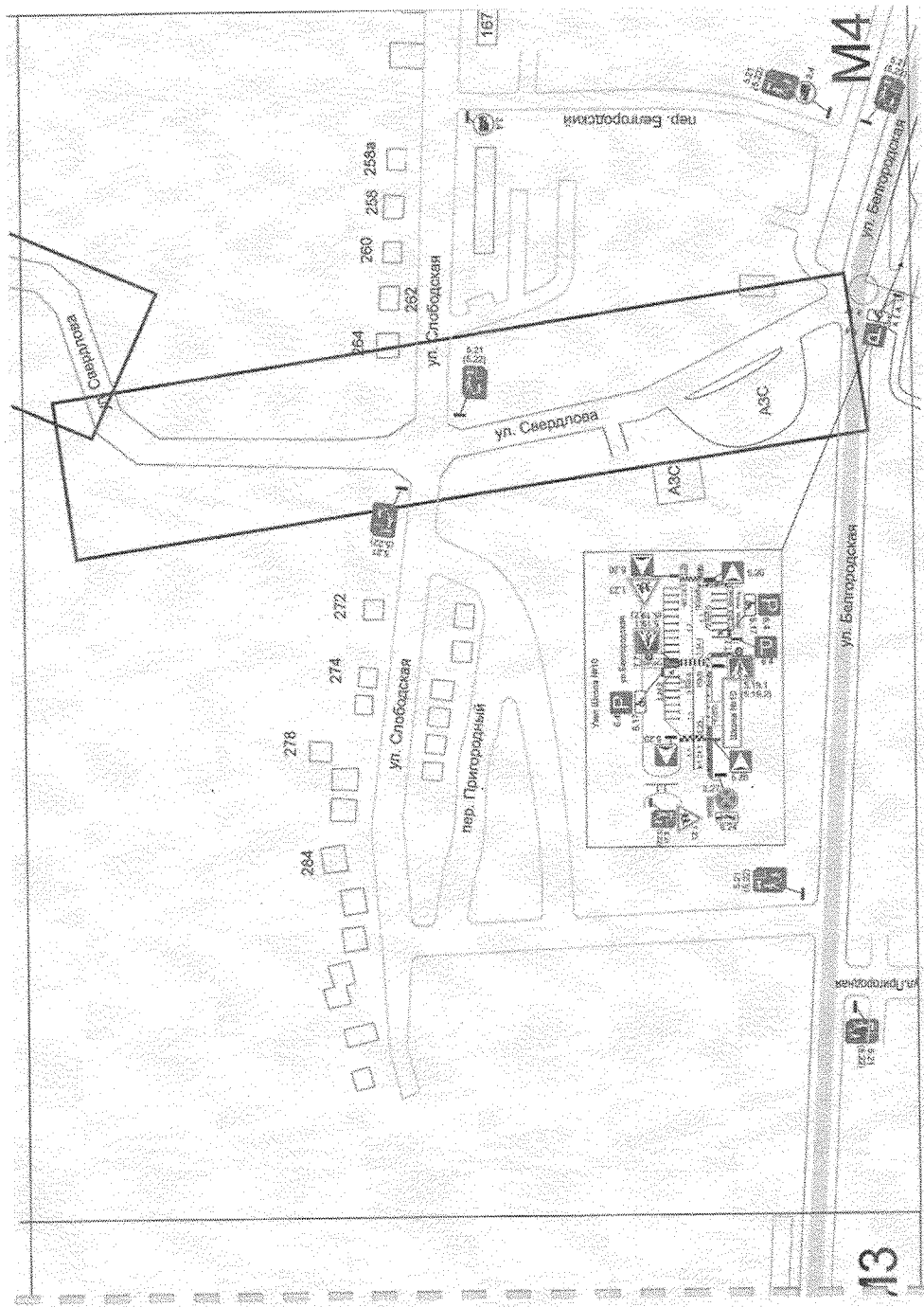

Приложение № 211  
к постановлению администрации  
Губкинского городского округа  
от «16» октября 2023 г. № 1430-ка

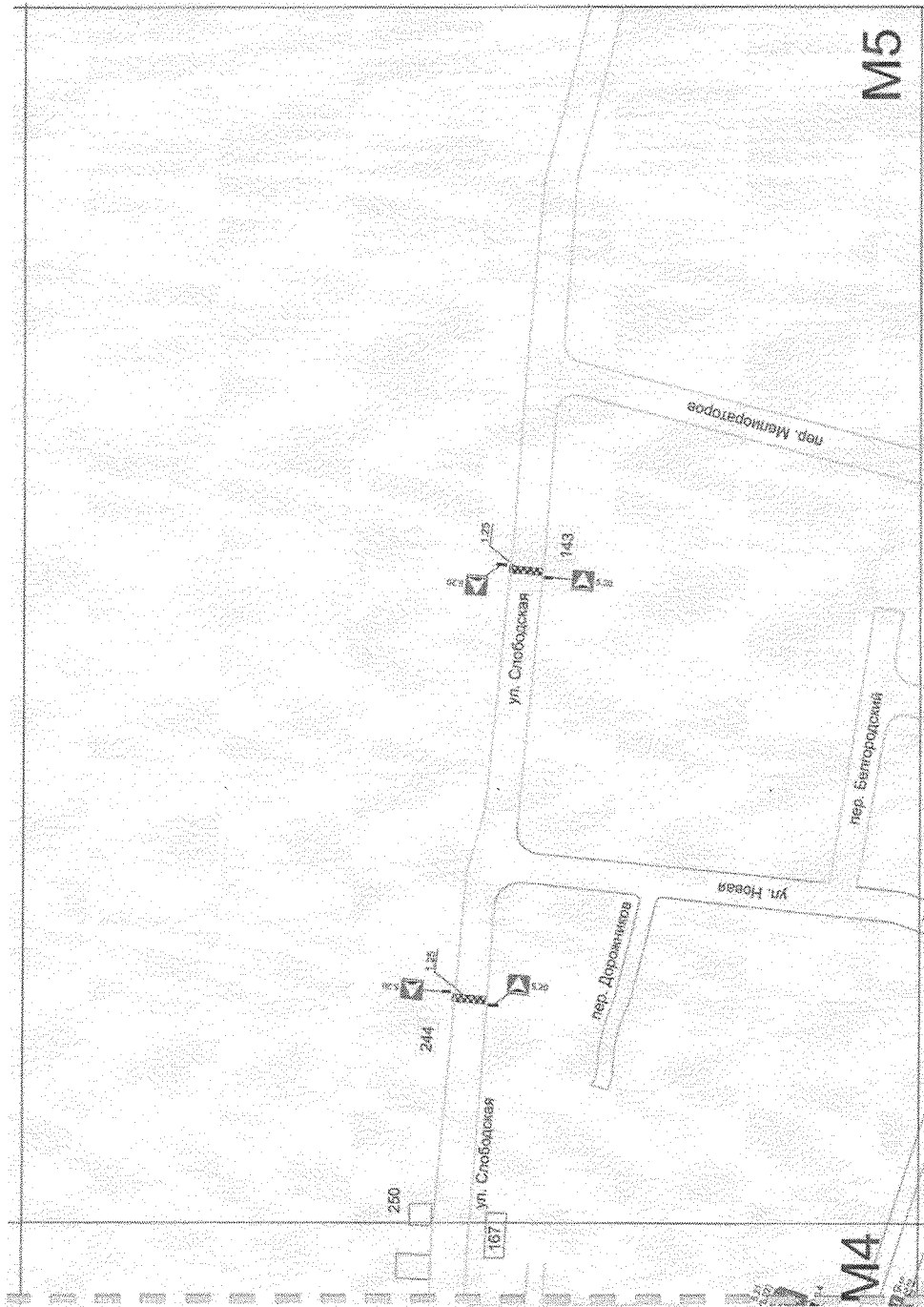

Приложение № 212  
к постановлению администрации  
Губкинского городского округа  
от «16» сентября 2023 г. № 1430-ка

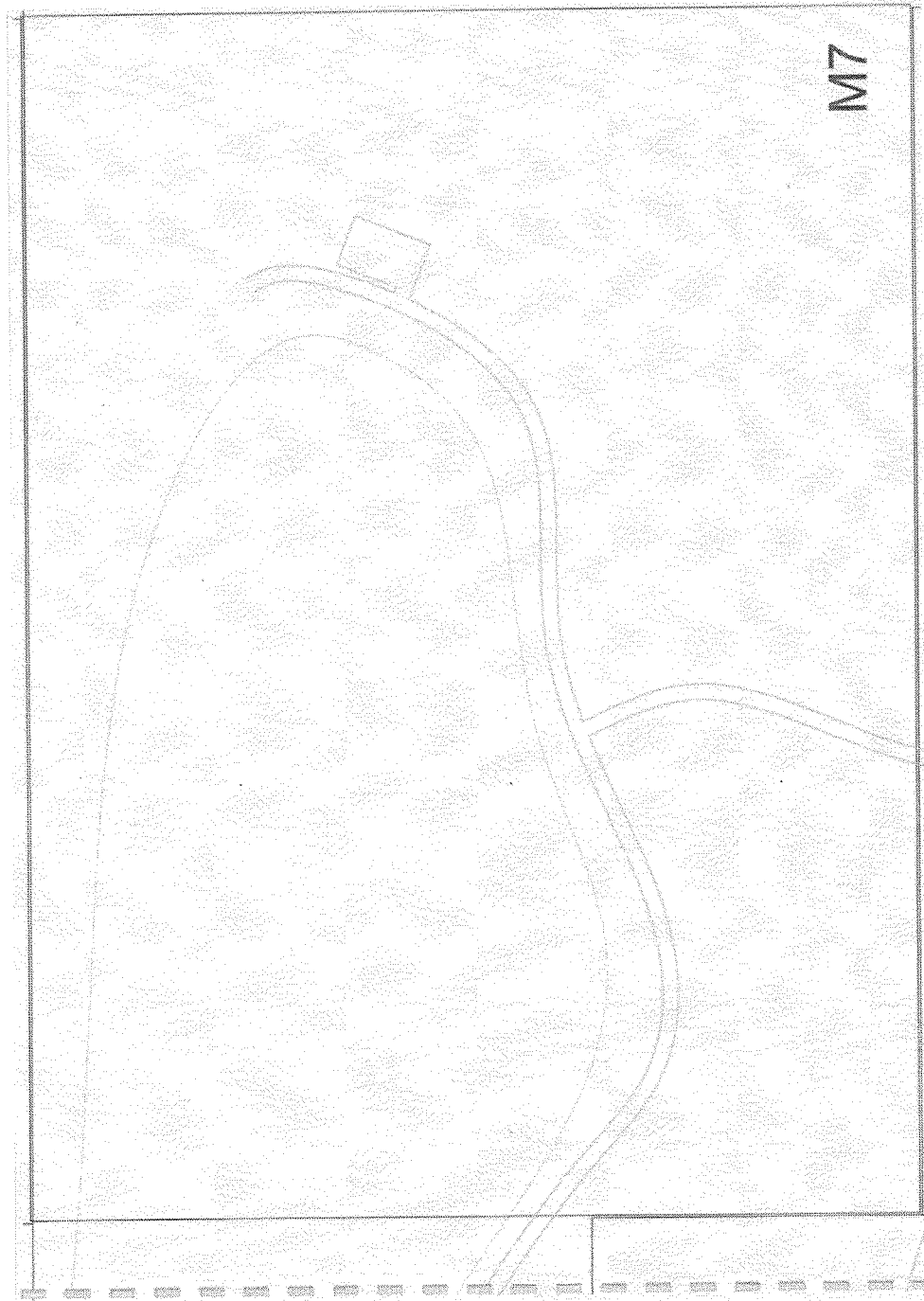

Приложение № 213  
к постановлению администрации  
Губкинского городского округа  
от «16» *сентября* 2023 г. № *1430-па*

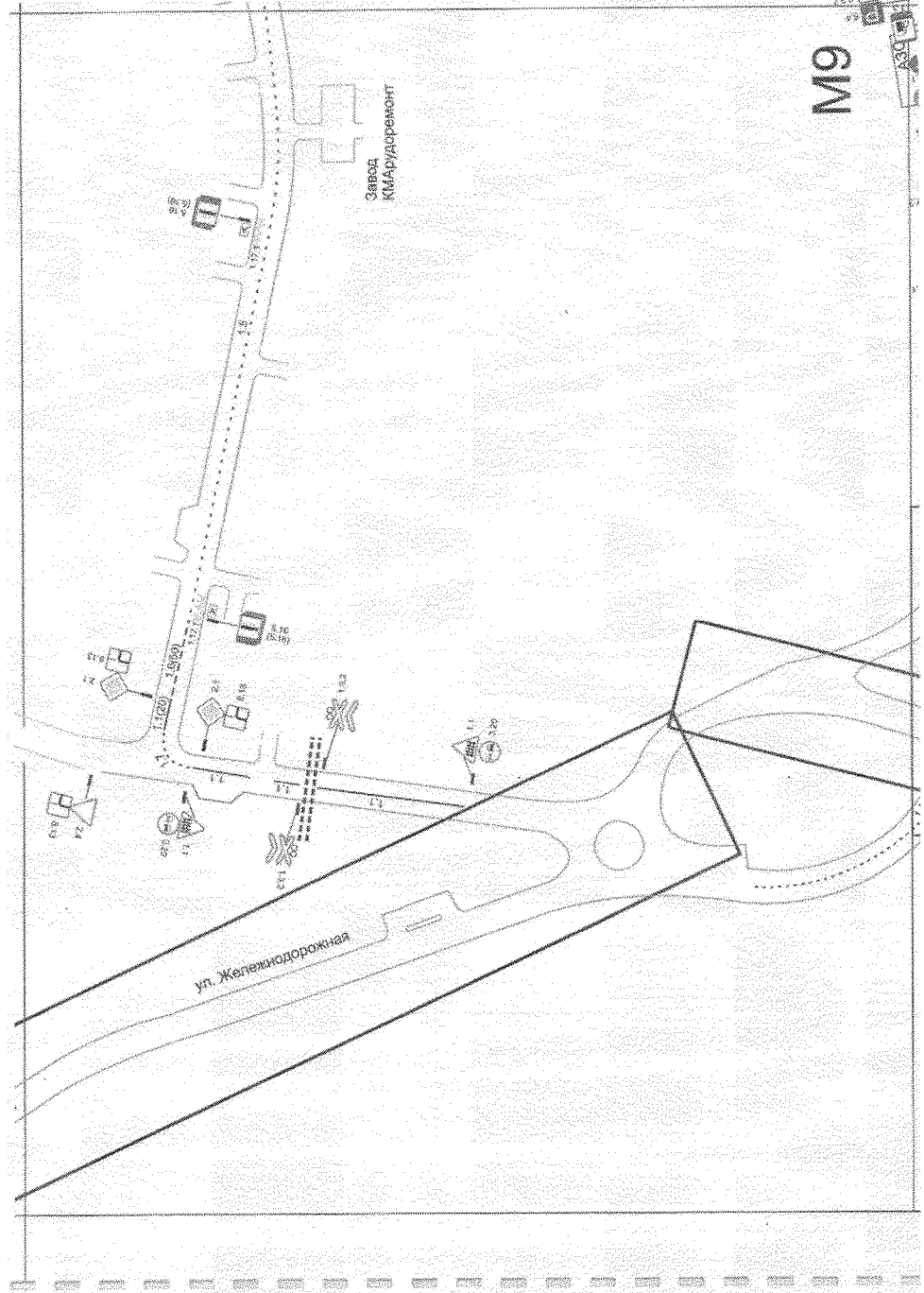



Приложение № 214  
к постановлению администрации  
Губкинского городского округа  
от «16» октября 2023 г. № 1430-18

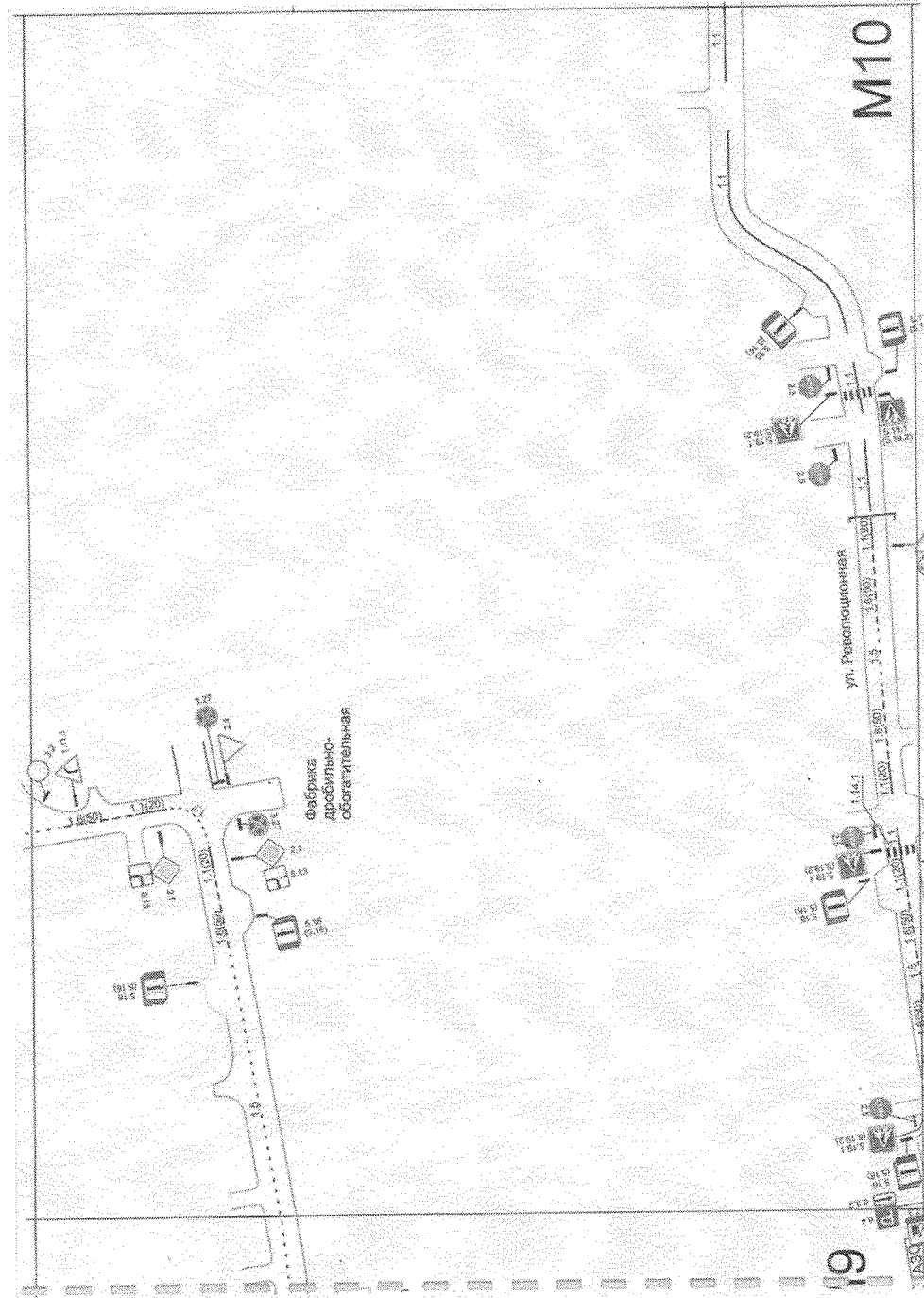

Приложение № 215  
к постановлению администрации  
Губкинского городского округа  
от «16» октября 2023 г. № 140-ПА

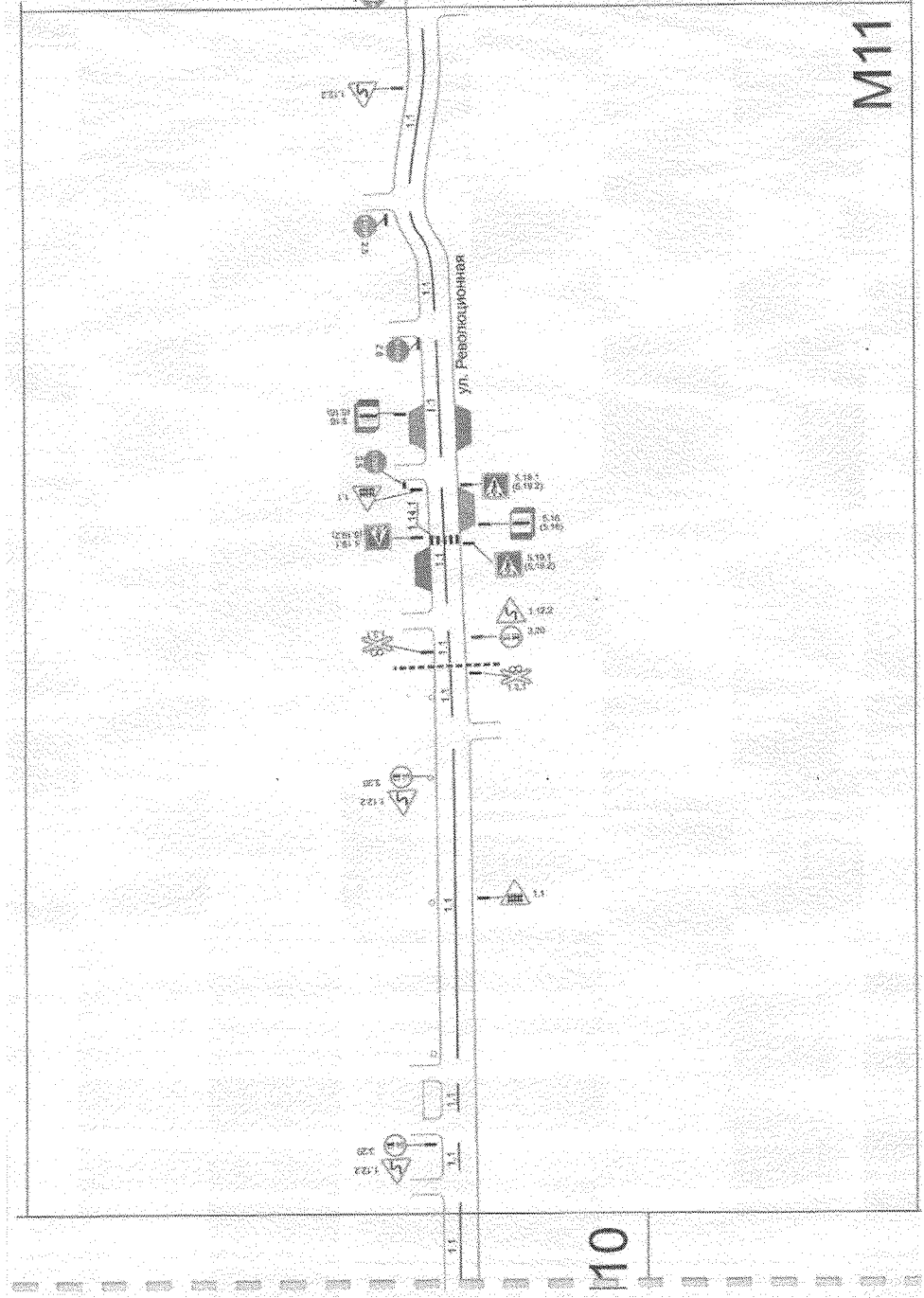

Приложение № 216  
к постановлению администрации  
Губкинского городского округа  
от «16» Сентября 2023 г. № 1480-ка

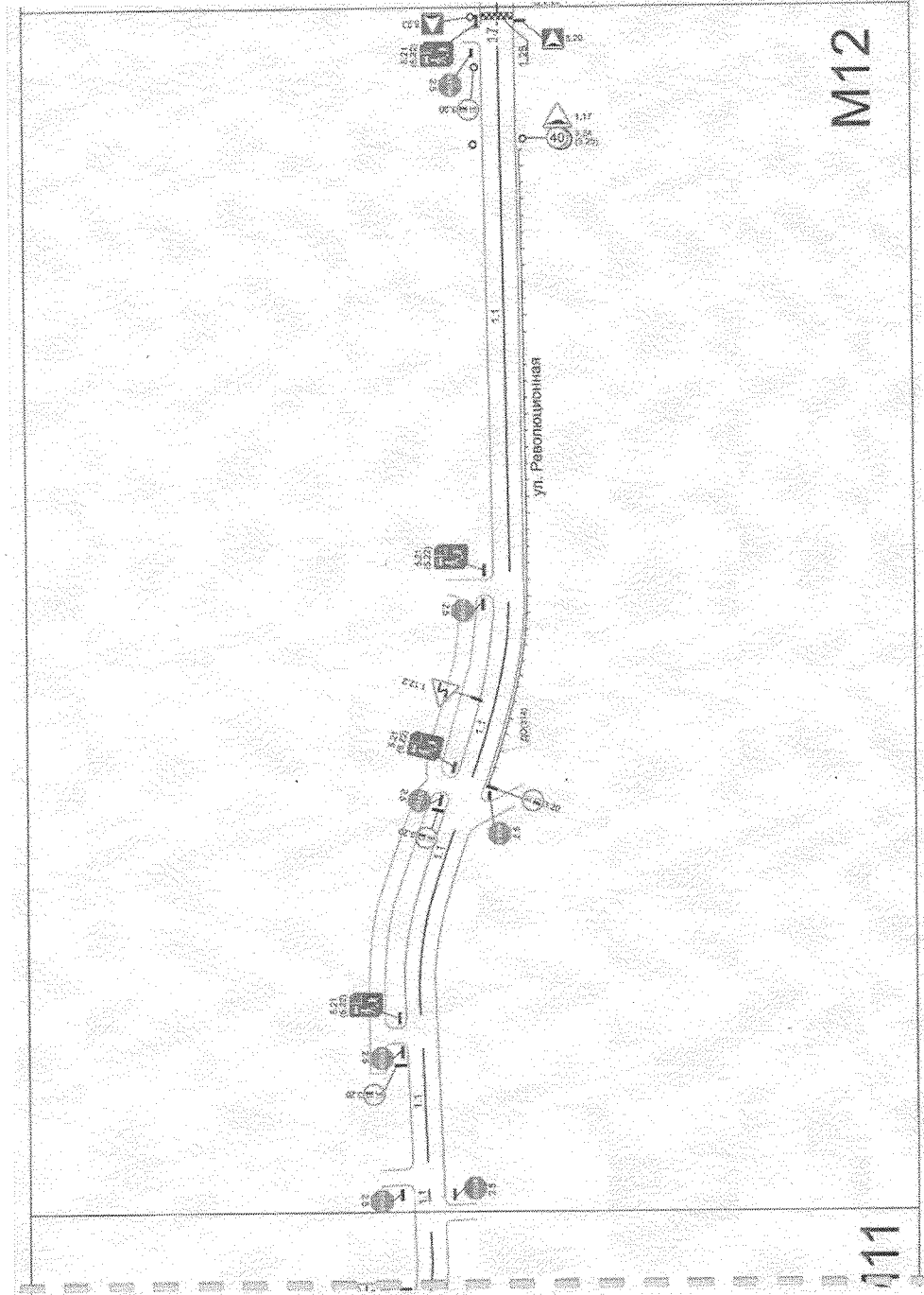

Приложение № 217  
к постановлению администрации  
Губкинского городского округа  
от «16» октября 2023 г. № 1400-н/а

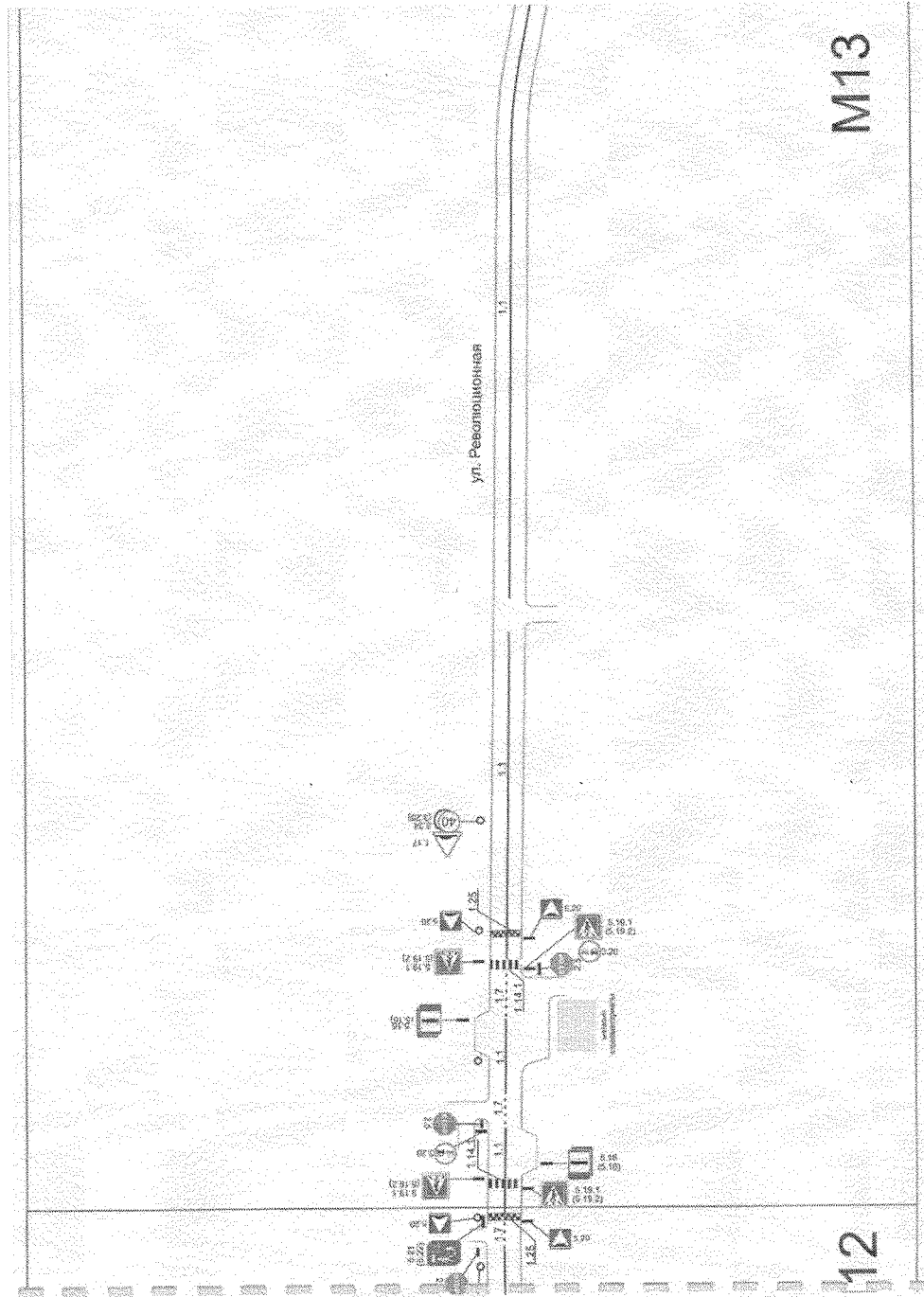

Приложение № 218  
к постановлению администрации  
Губкинского городского округа  
от «16» октября 2023 г. № 1430-14

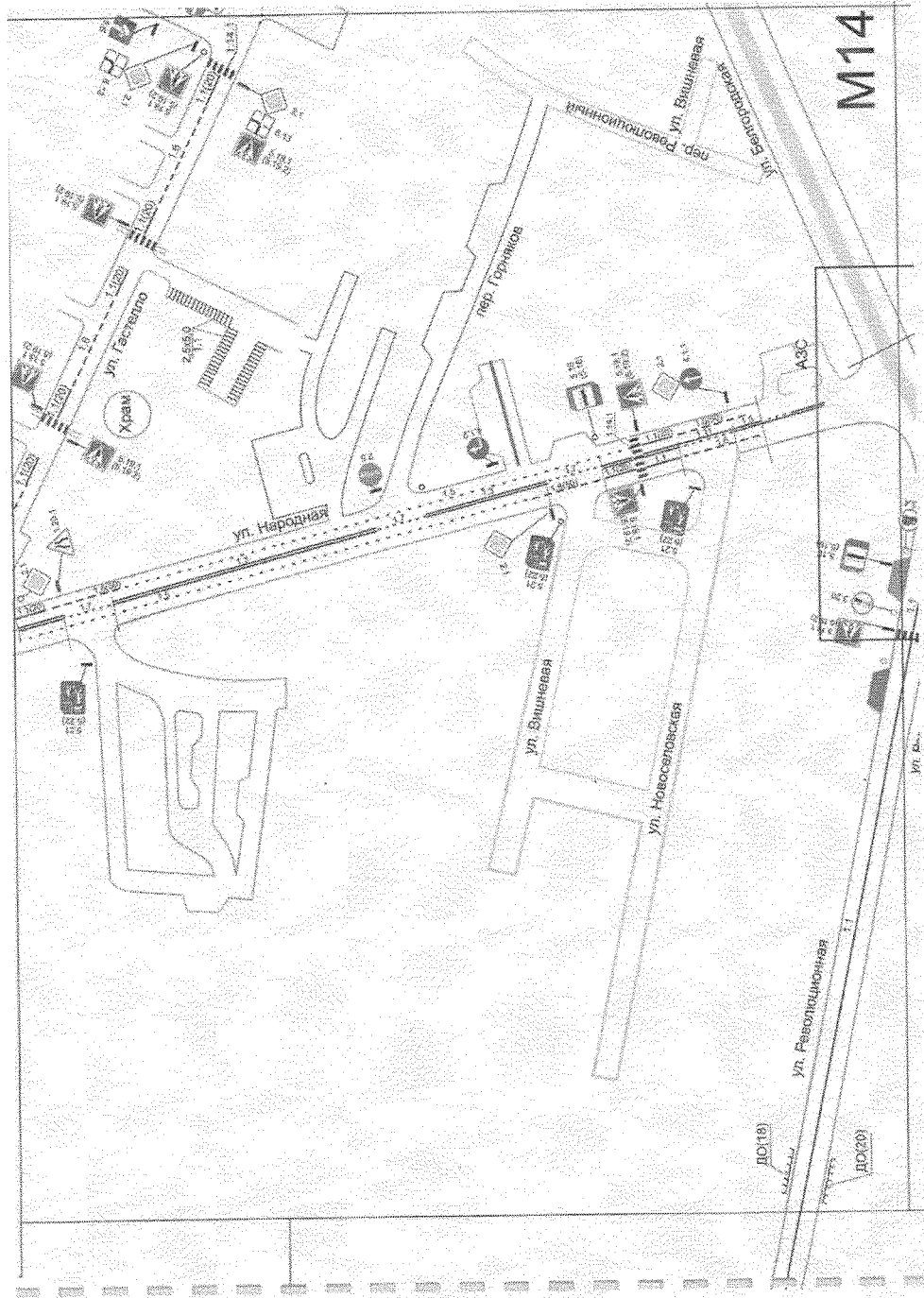

Приложение № 219  
к постановлению администрации  
Губкинского городского округа  
от «16» октября 2023 г. № 140-ка

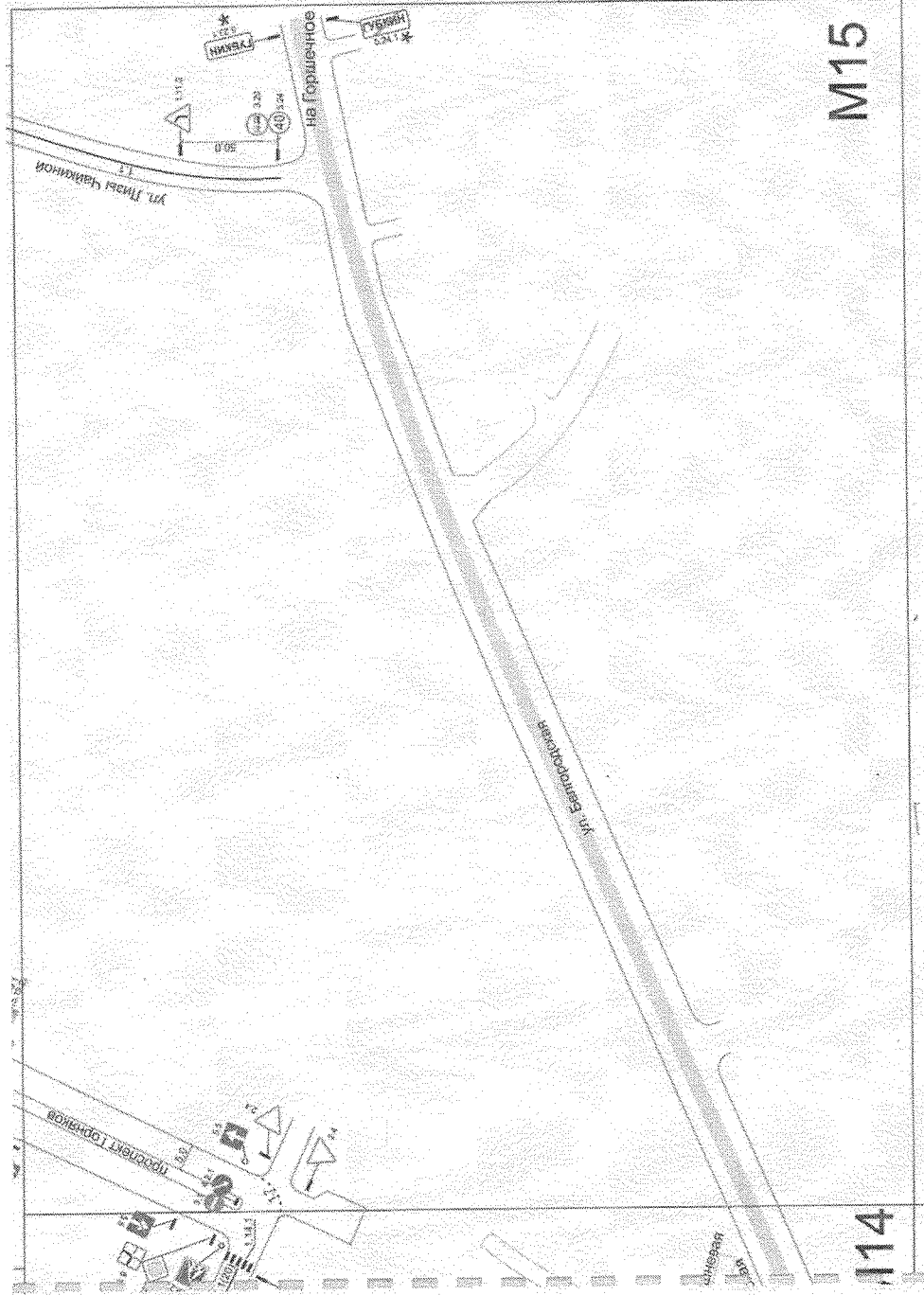

Приложение № 220  
к постановлению администрации  
Губкинского городского округа  
от «16» сентября 2023 г. № 1430-нл

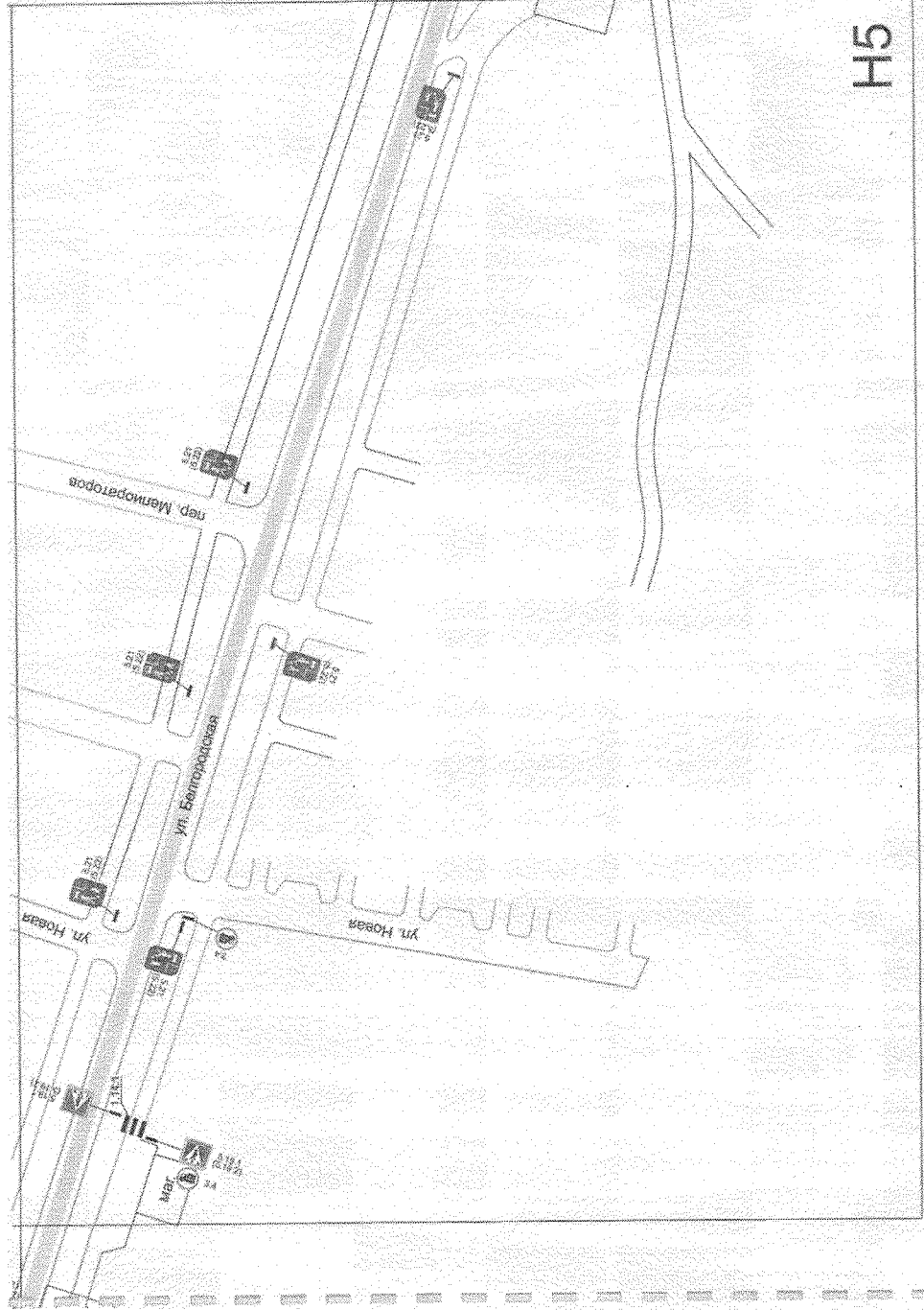

Приложение № 221  
к постановлению администрации  
Губкинского городского округа  
от «16» *Сентября* 2023 г. № *140-ка*

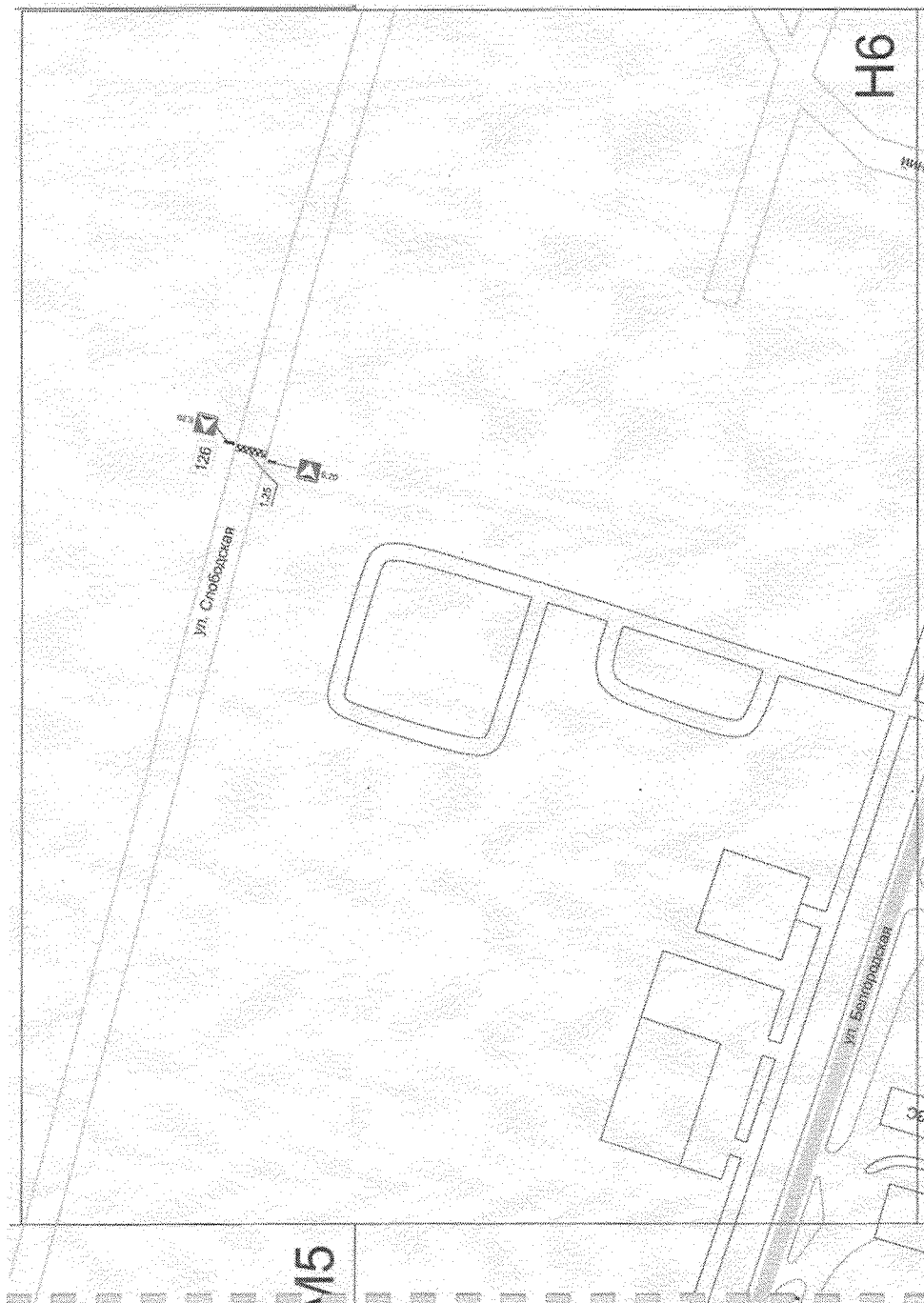



Приложение № 222  
к постановлению администрации  
Губкинского городского округа  
от «16» сентября 2023 г. № 180-ПА

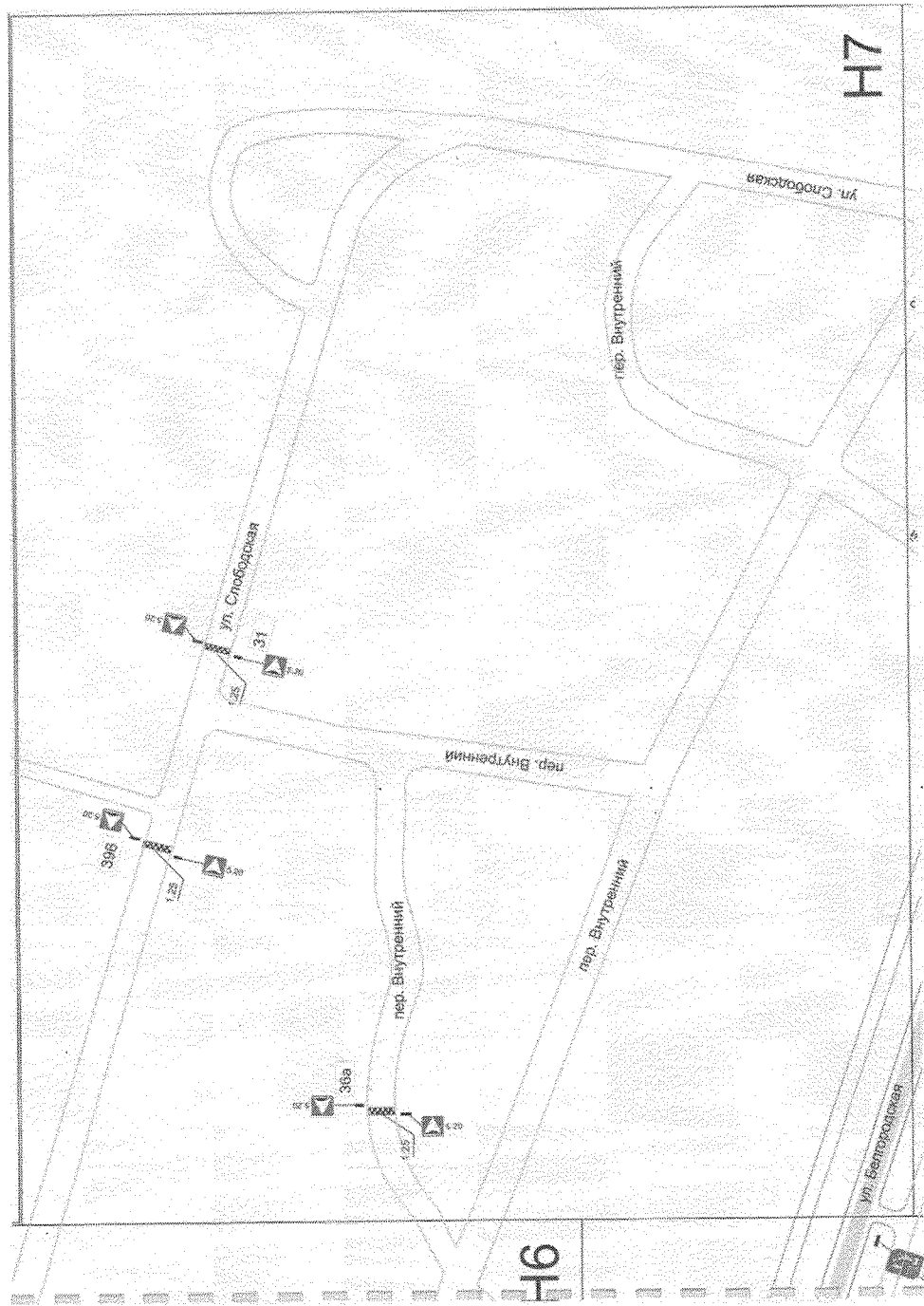

Приложение № 223  
к постановлению администрации  
Губкинского городского округа  
от «16» октября 2023 г. № 1130-11/а

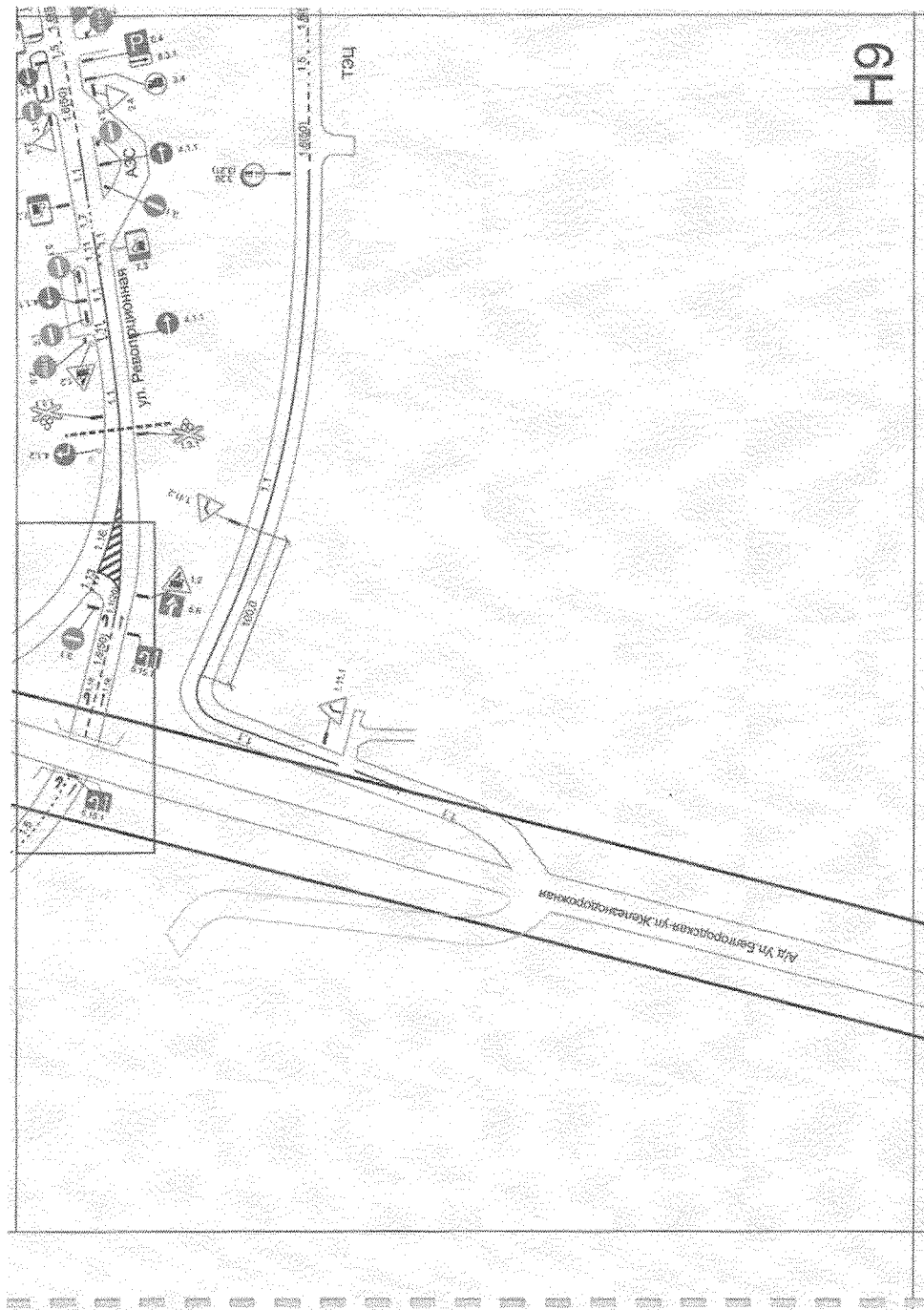

Приложение № 224  
к постановлению администрации  
Губкинского городского округа  
от «16» *Сентября* 2023 г. № *1430-НА*

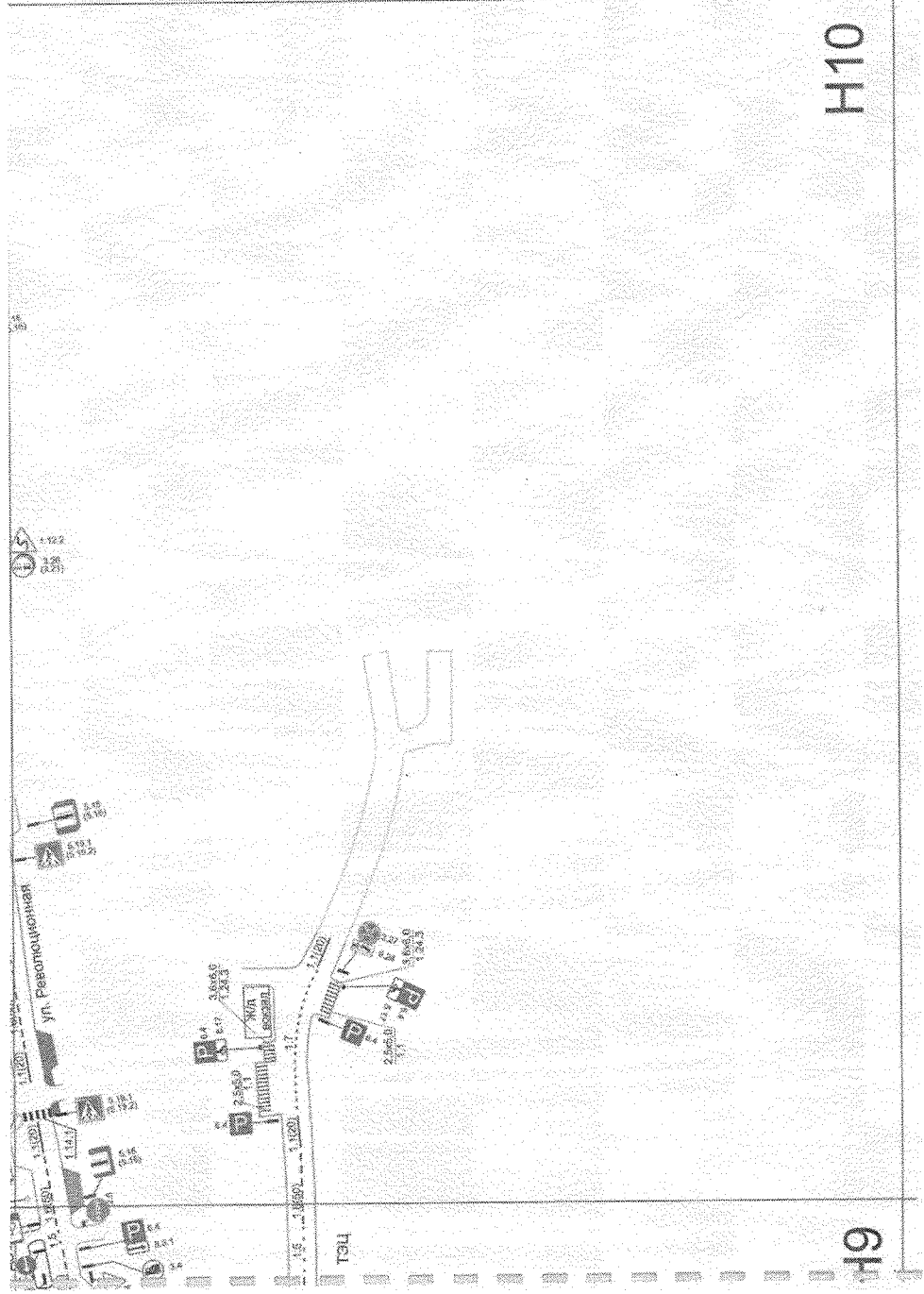

Приложение № 225  
к постановлению администрации  
Губкинского городского округа  
от «16» Сентября 2023 г. № 140-ка

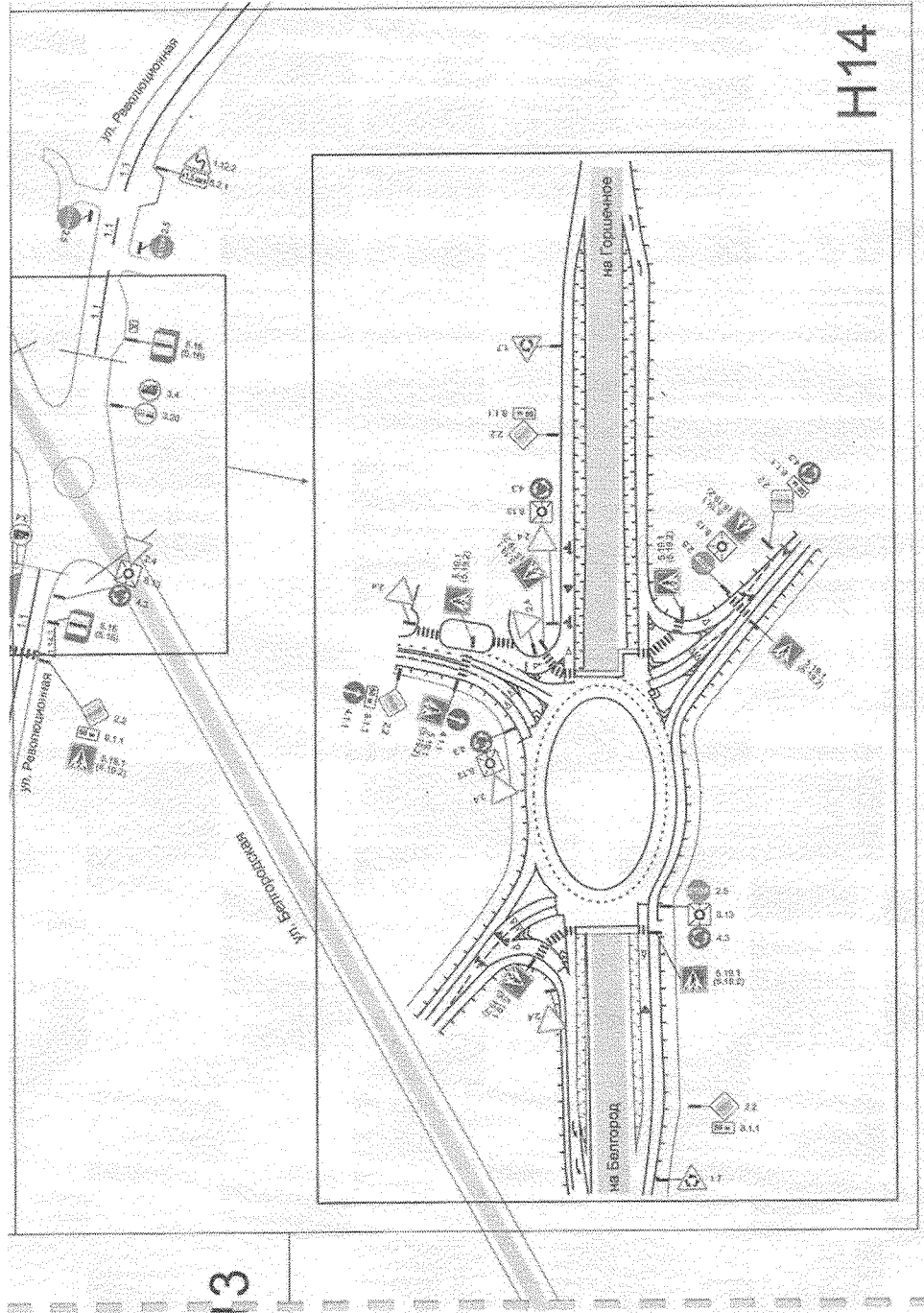

Приложение № 226  
к постановлению администрации  
Губкинского городского округа  
от «16» сентября 2023 г. № 1430-на

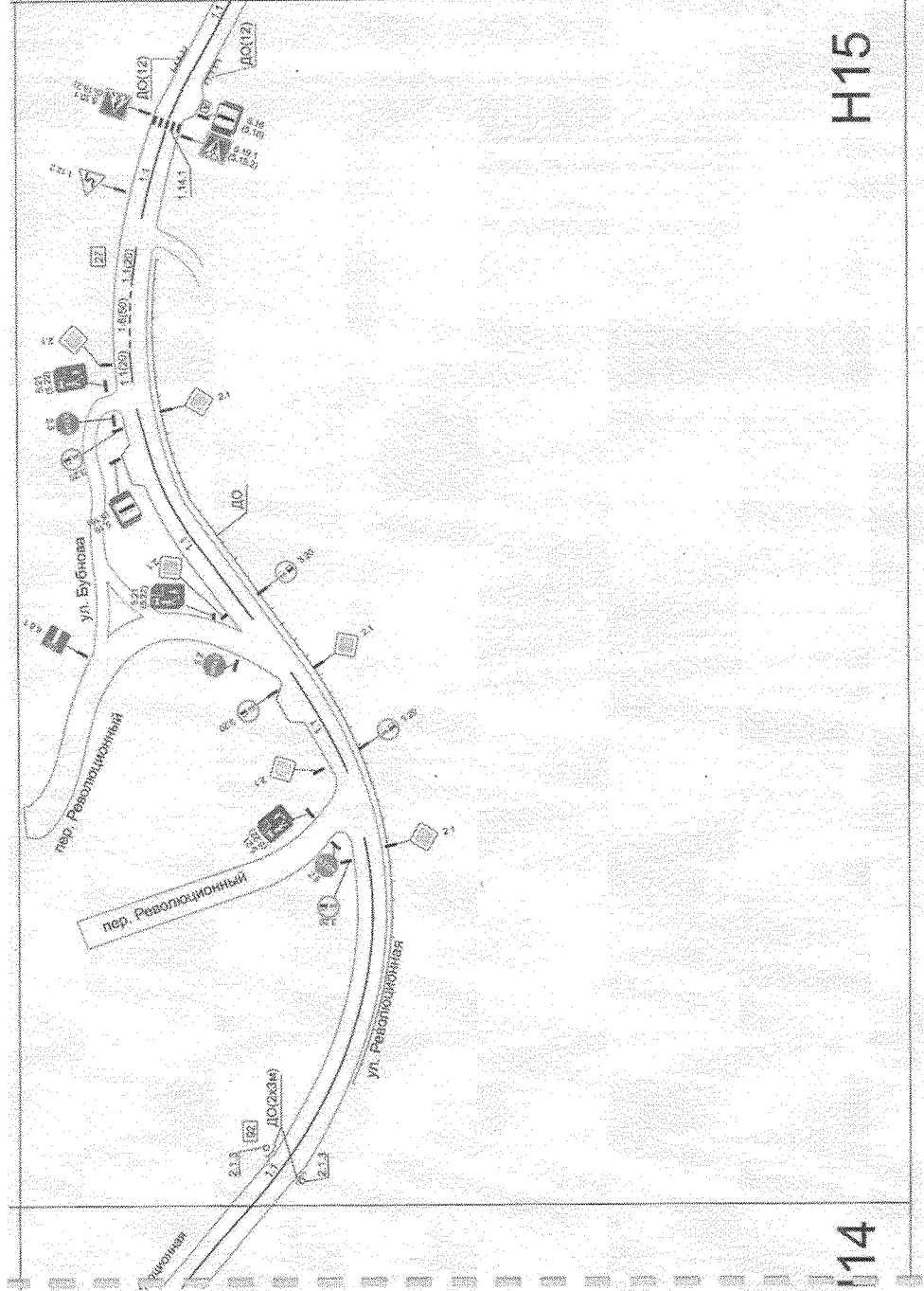

Приложение № 227  
к постановлению администрации  
Губкинского городского округа  
от «16» октября 2023 г. № 1430-19

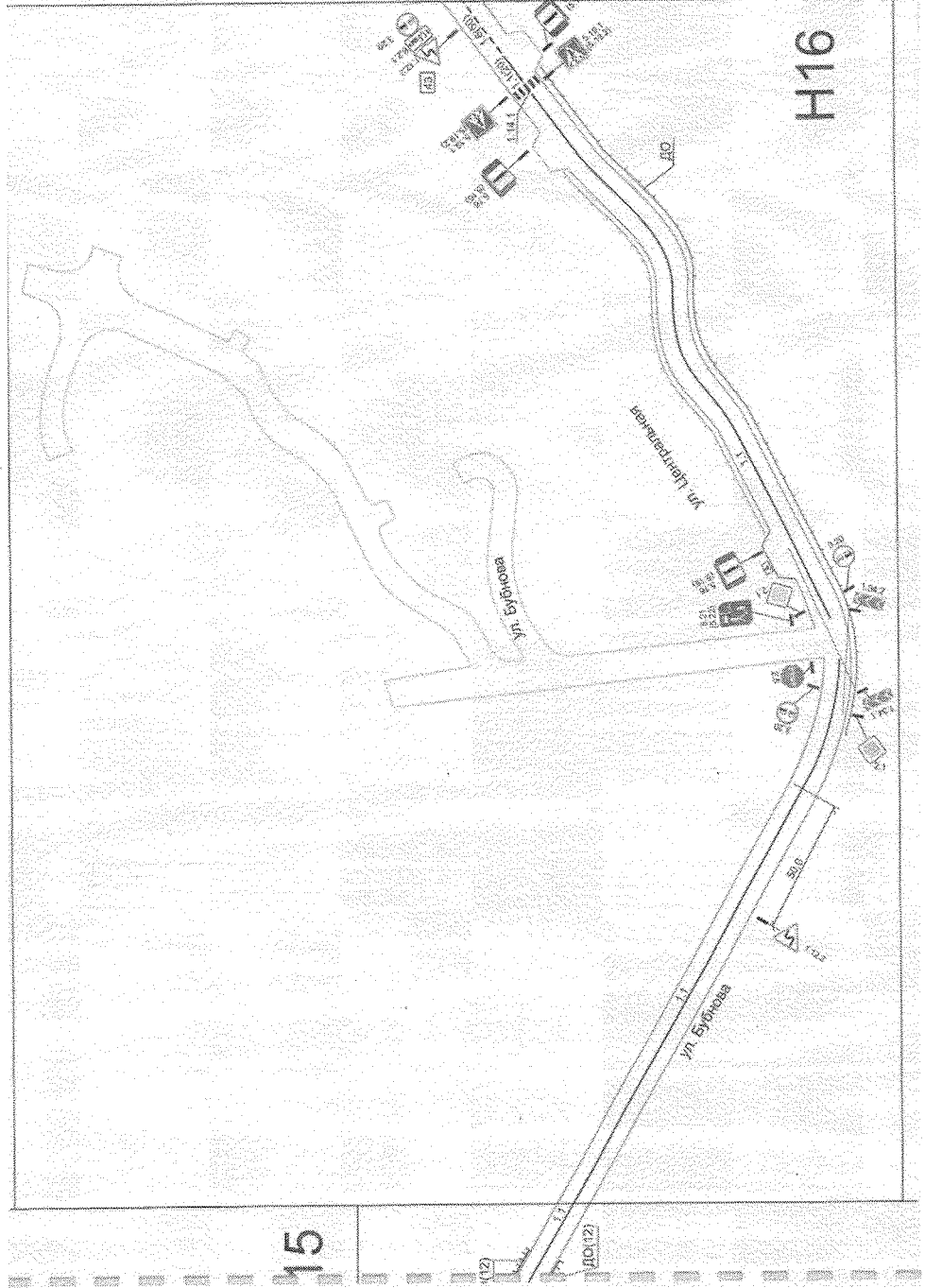

Приложение № 228  
к постановлению администрации  
Губкинского городского округа  
от «16» октября 2023 г. № 1480-ка

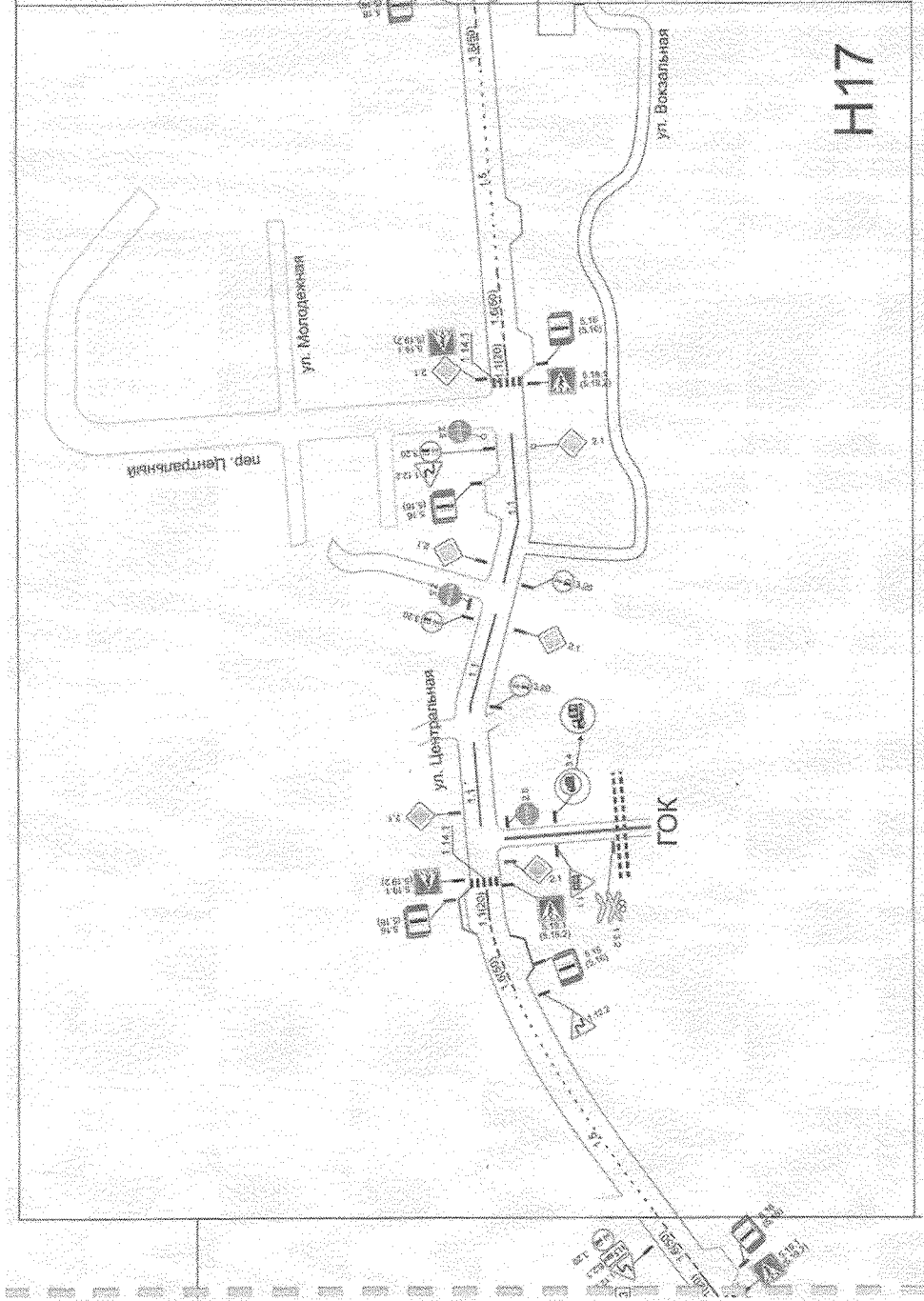

Приложение № 229  
к постановлению администрации  
Губкинского городского округа  
от «16» *окт* 2023 г. № 1430-ка

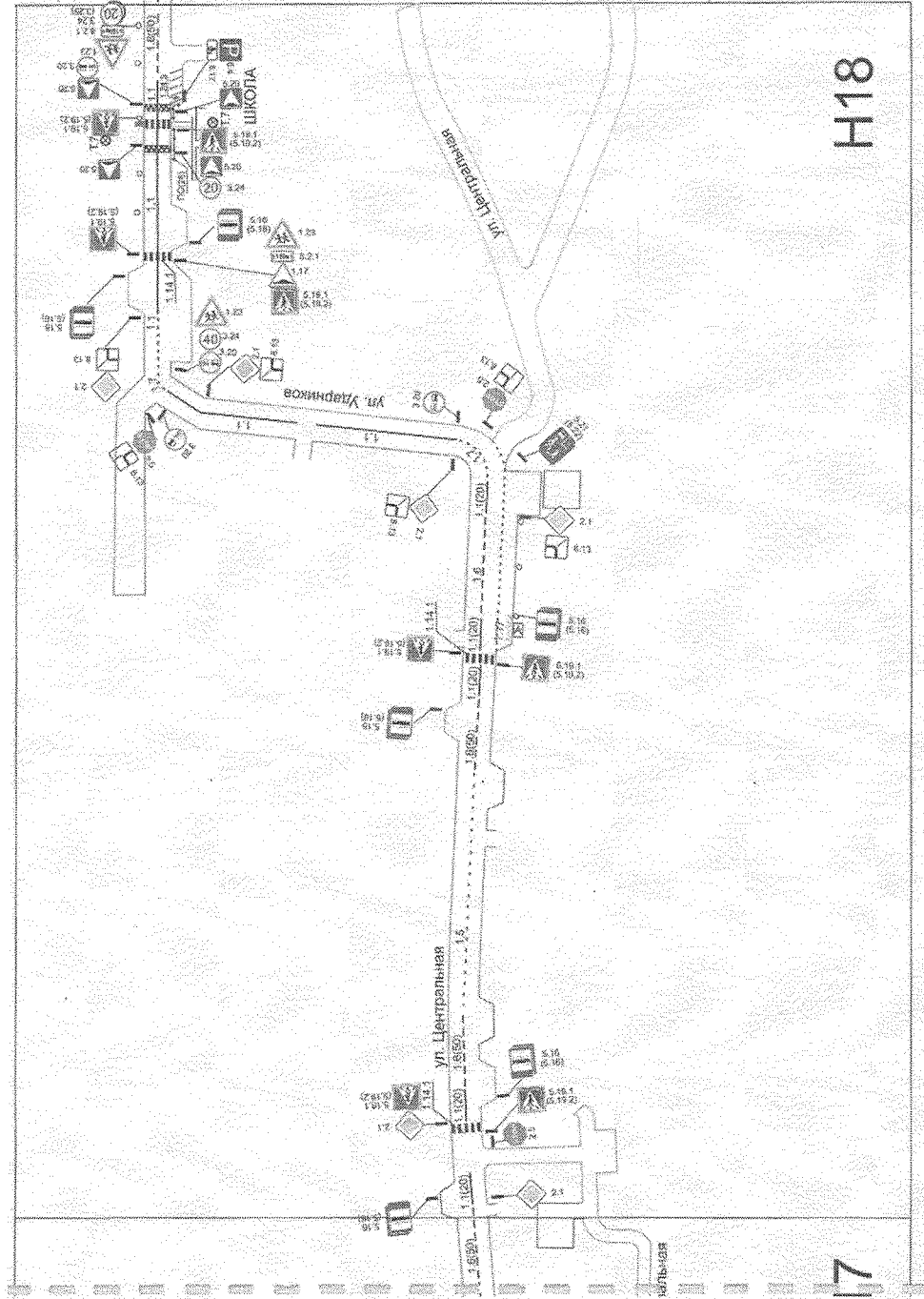



Приложение № 230  
к постановлению администрации  
Губкинского городского округа  
от «16» сентября 2023 г. № 1430-на

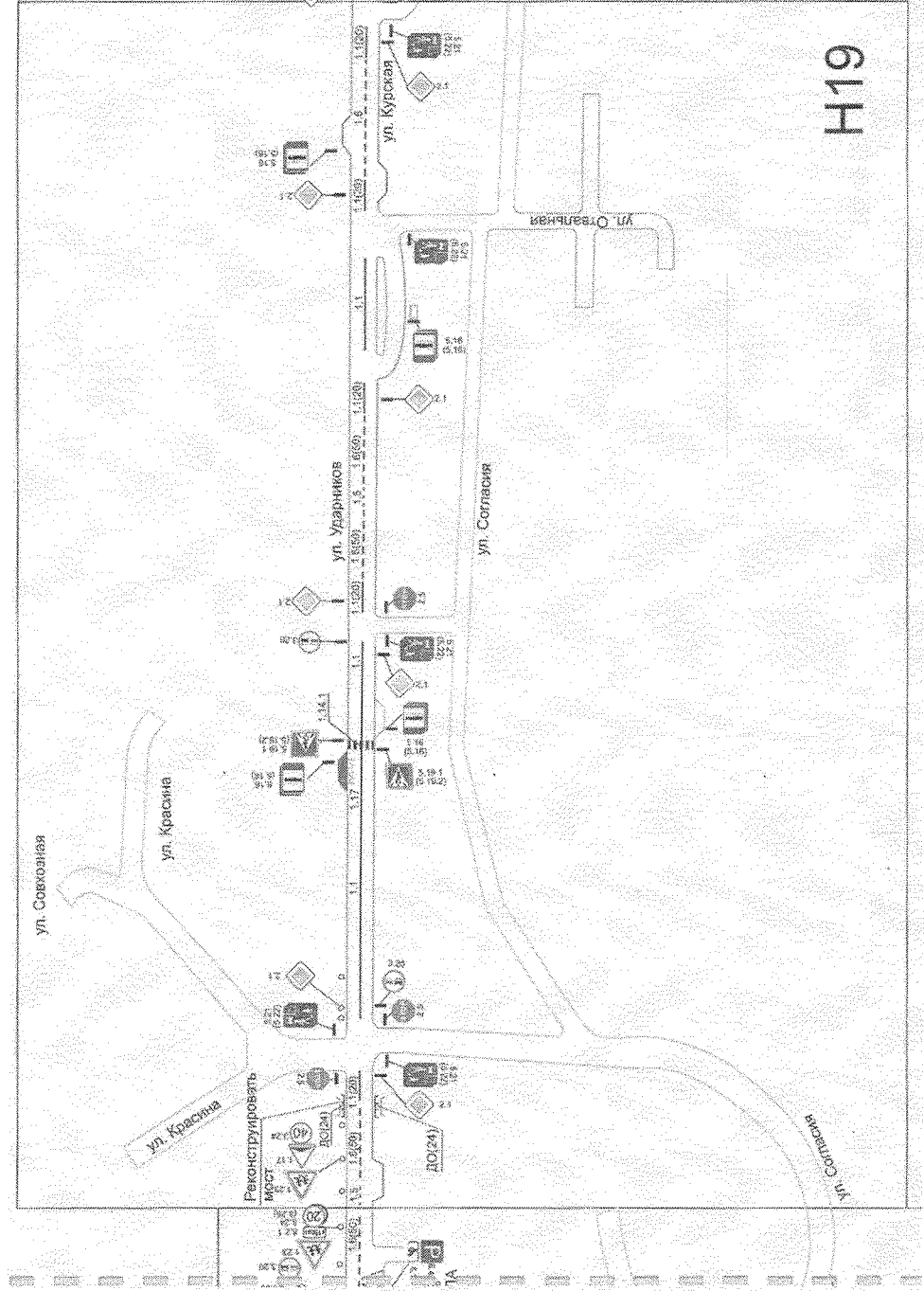

Приложение № 231  
к постановлению администрации  
Губкинского городского округа  
от «16» *Сентября* 2023 г. № *1430-ка*

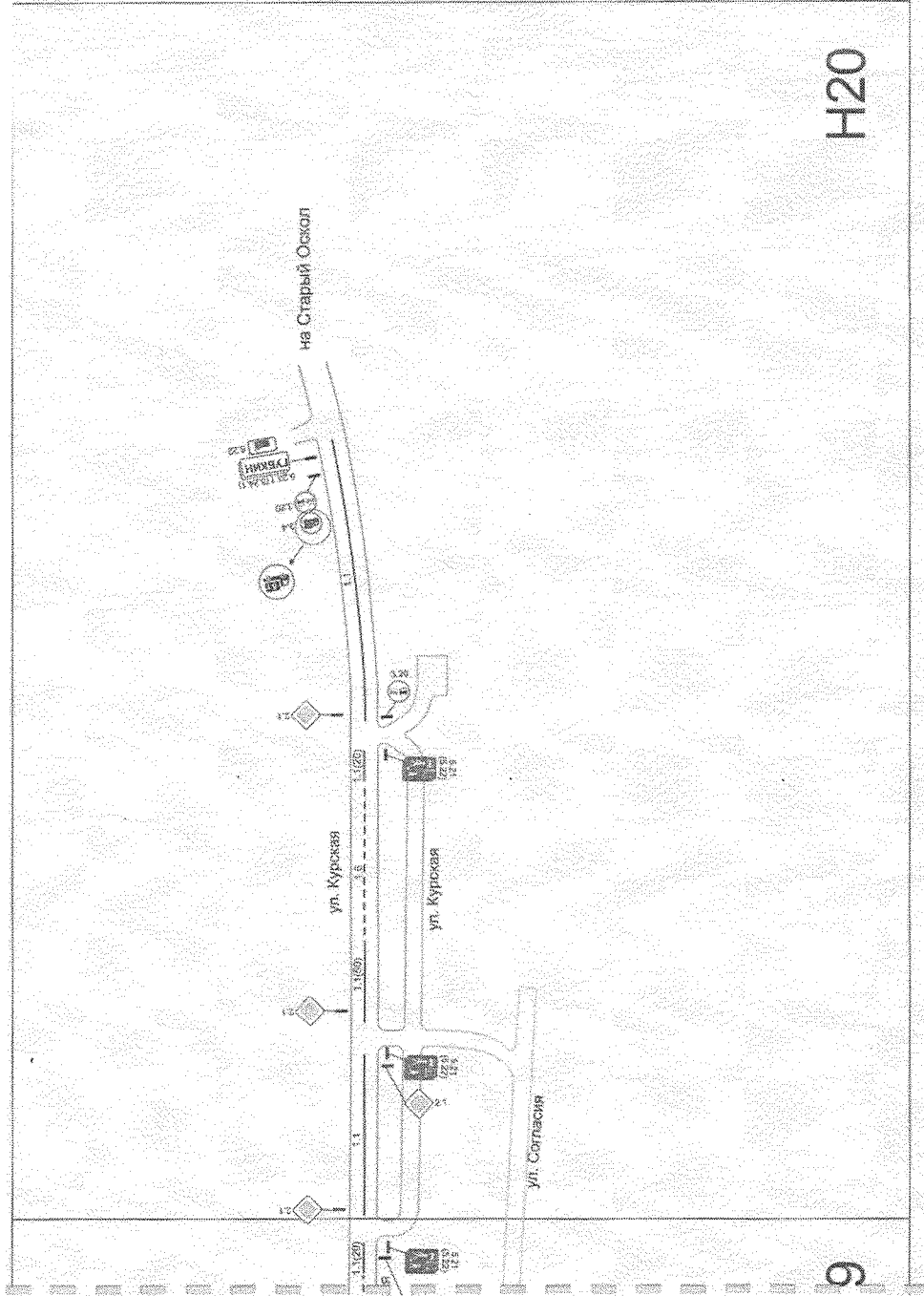

Приложение № 232  
к постановлению администрации  
Губкинского городского округа  
от «16» *сентября* 2023 г. № 140-на

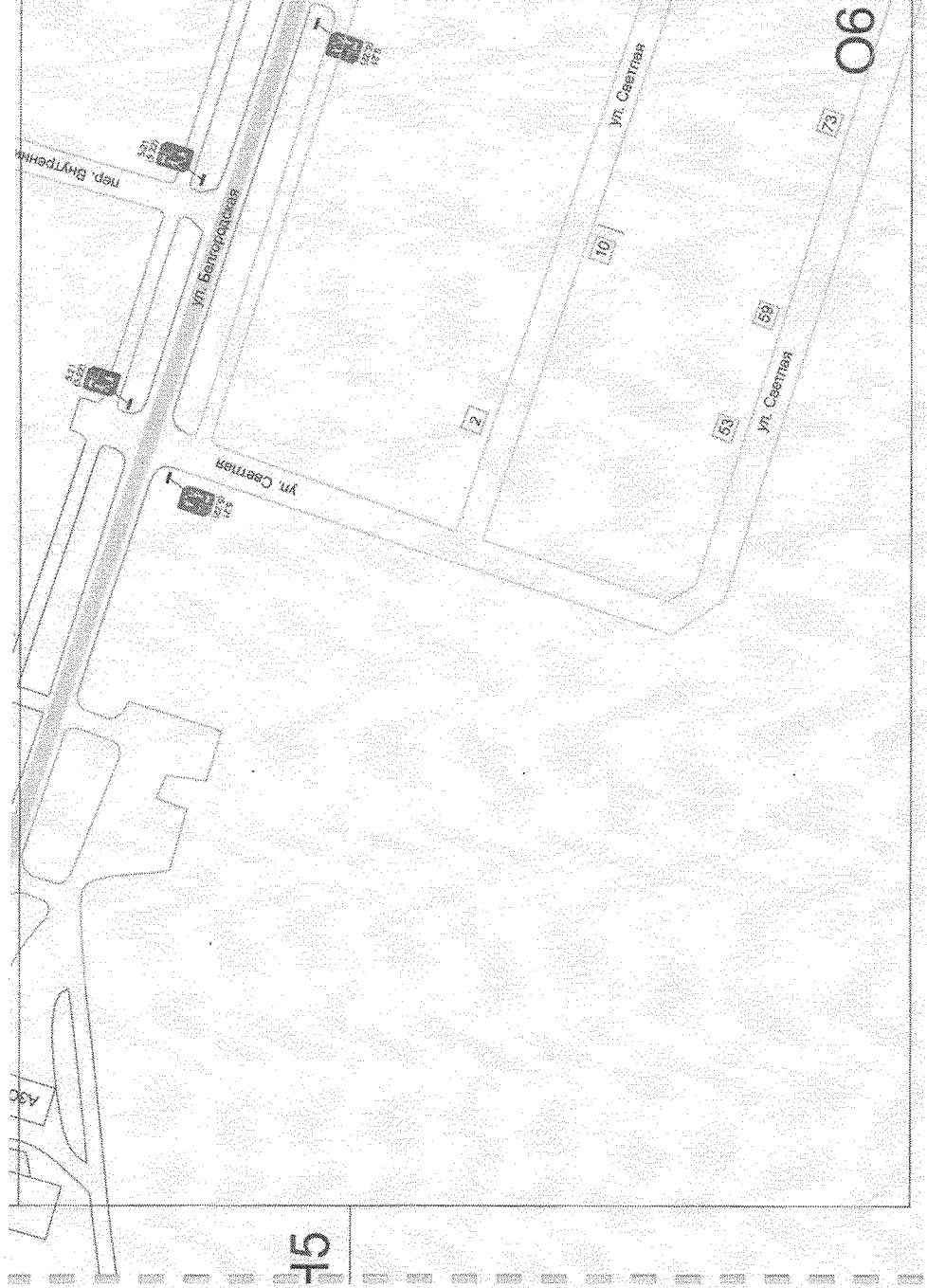

Приложение № 233  
к постановлению администрации  
Губкинского городского округа  
от «16» Сентября 2023 г. № 1430-ка

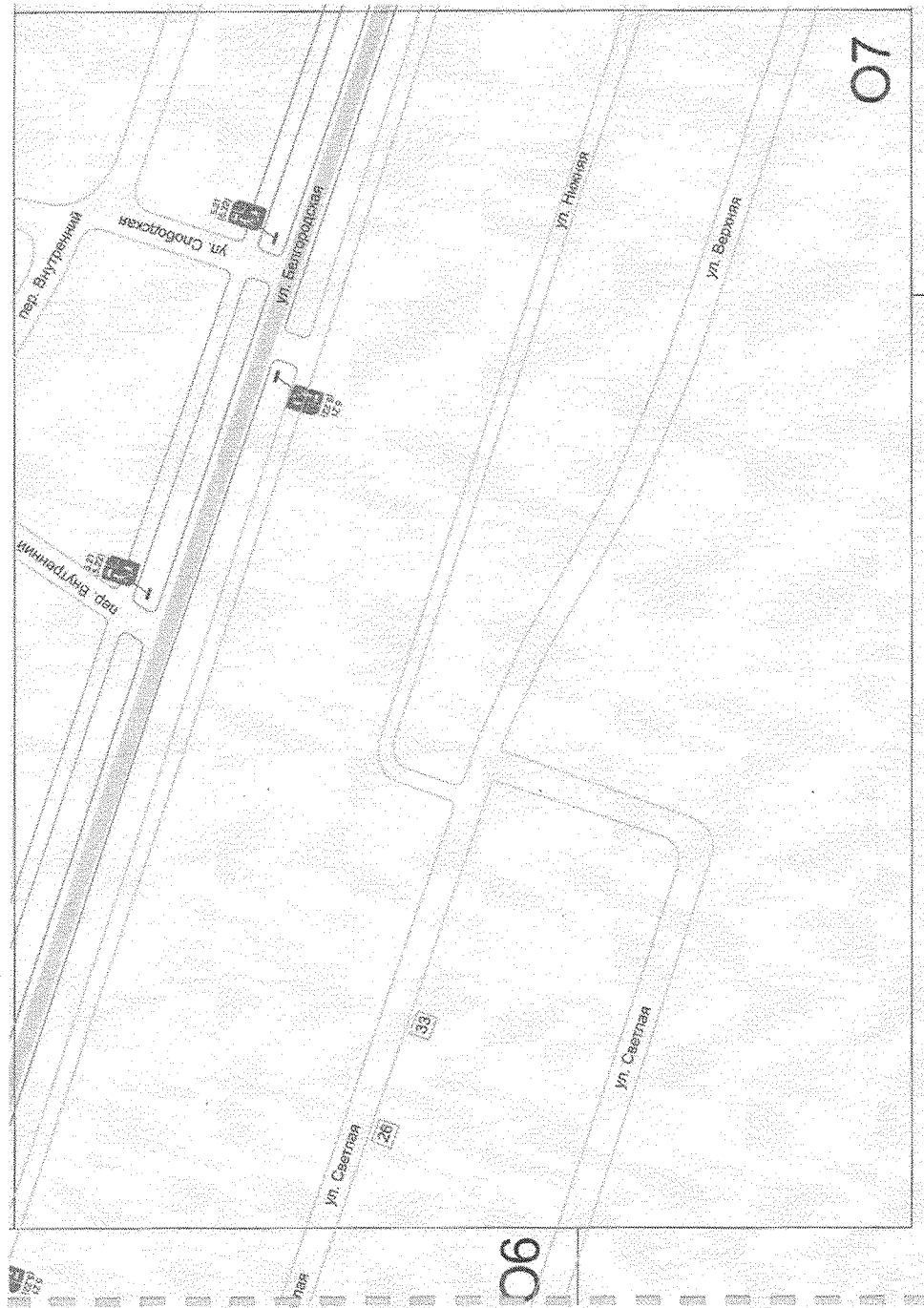

Приложение № 234  
к постановлению администрации  
Губкинского городского округа  
от «16» октября 2023 г. № 1430-ка

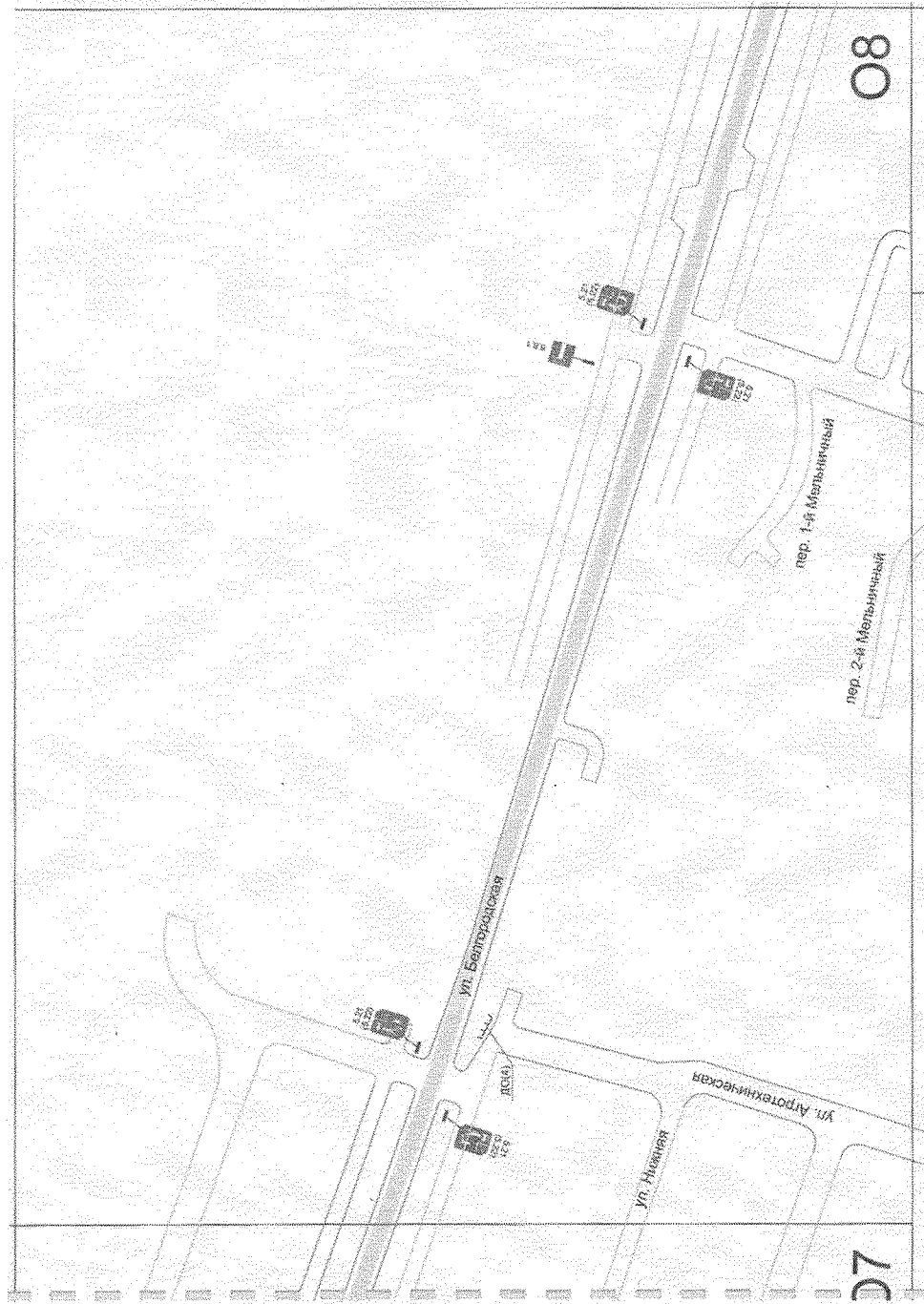

Приложение № 235  
к постановлению администрации  
Губкинского городского округа  
от «16» Сентября 2023 г. № 1480-ка

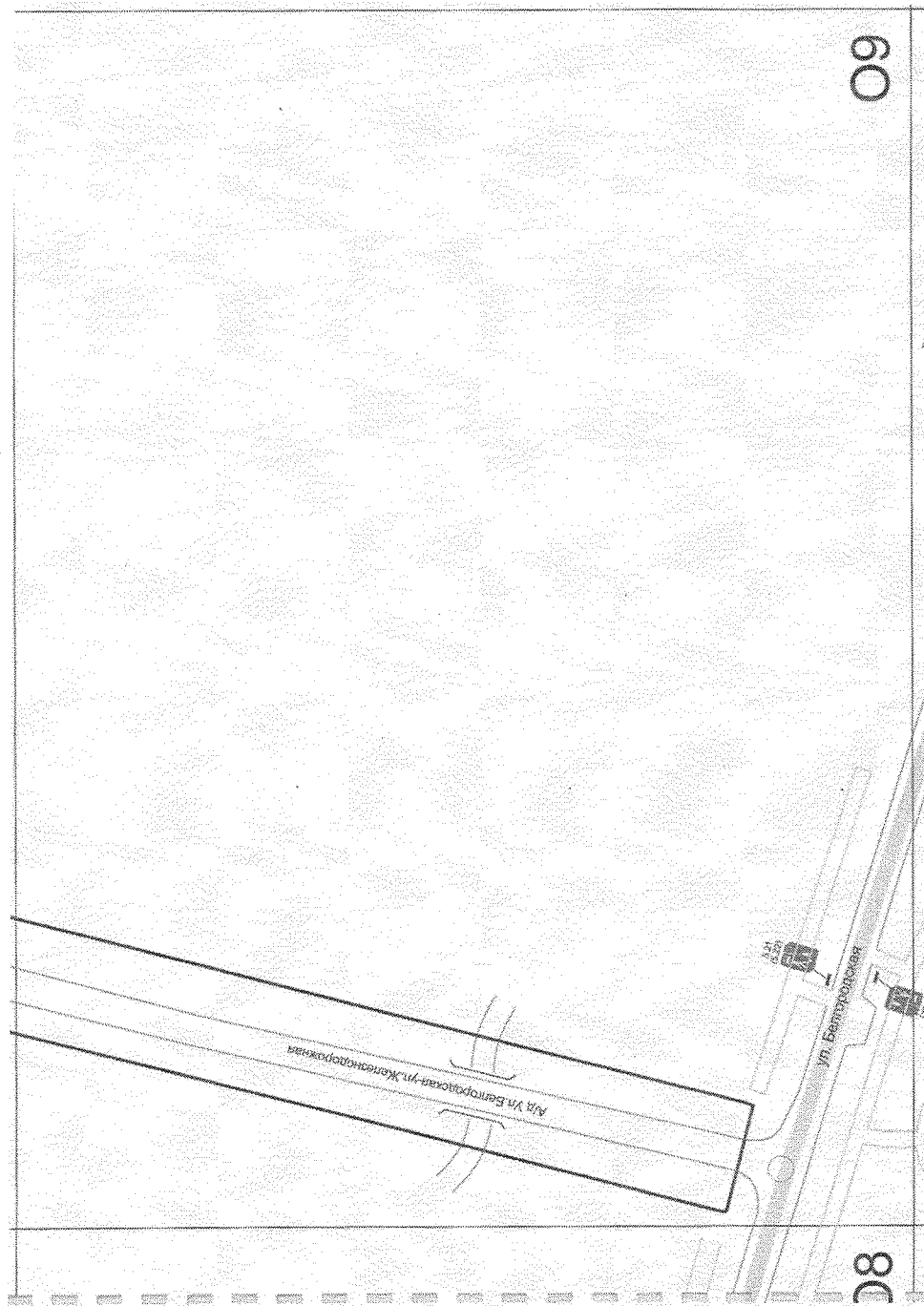

Приложение № 236  
к постановлению администрации  
Губкинского городского округа  
от «16» *СЕНТЯБРЯ* 2023 г. № *1480-ПА*

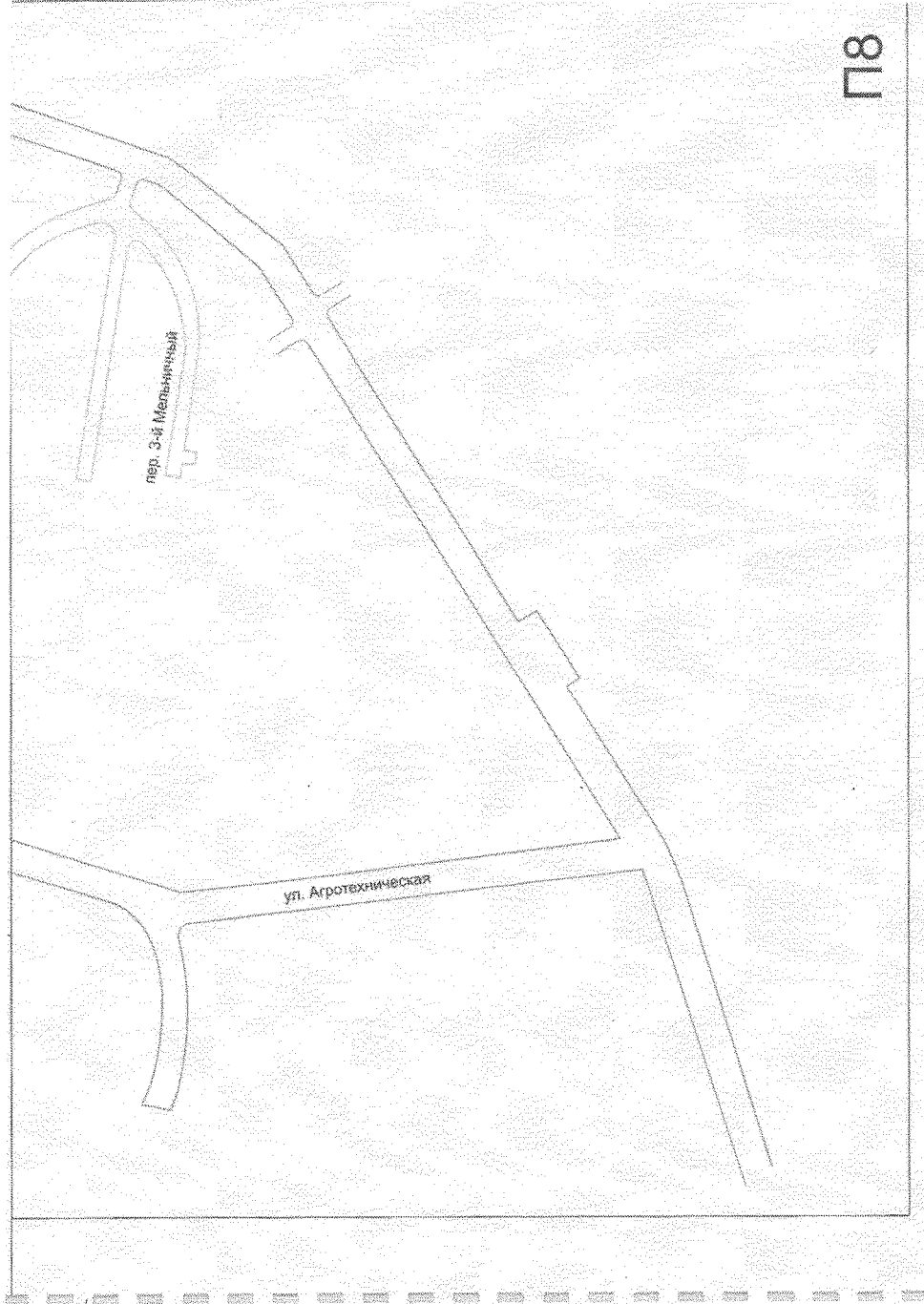

Приложение № 237  
к постановлению администрации  
Губкинского городского округа  
от «16» октября 2023 г. № 140-па

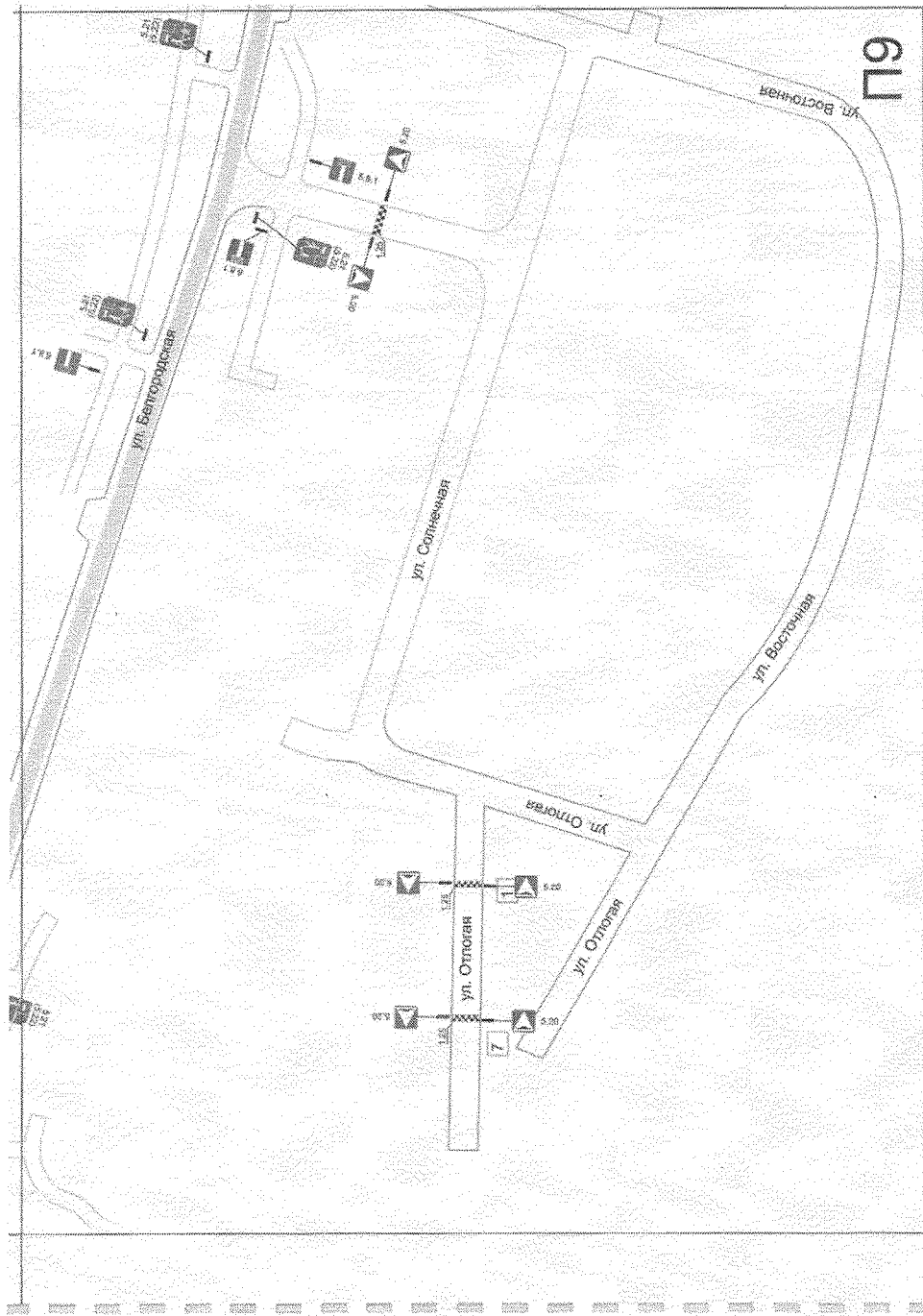



Приложение № 238  
к постановлению администрации  
Губкинского городского округа  
от «16» Сентября 2023 г. № 1430-16А

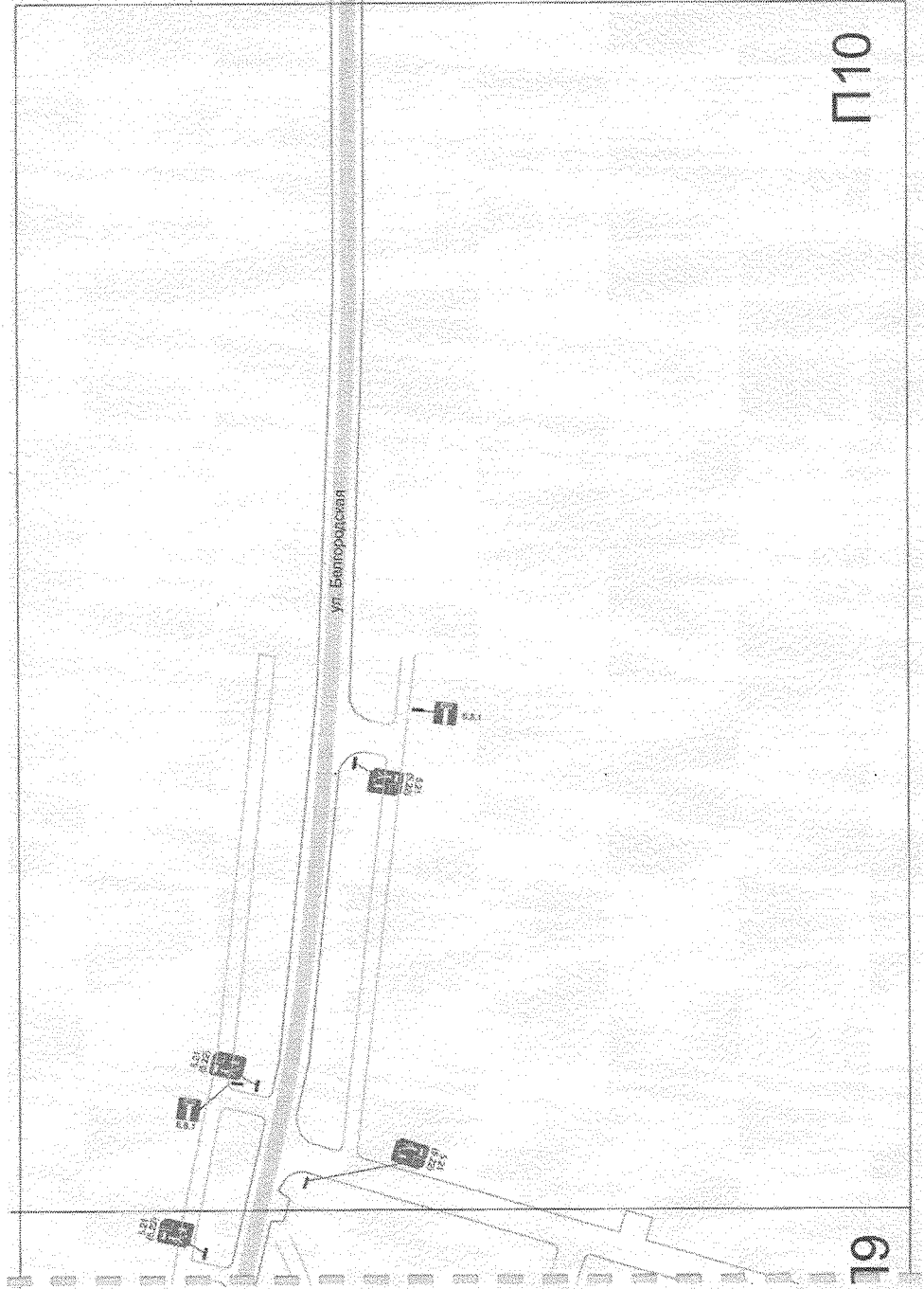

Приложение № 239  
к постановлению администрации  
Губкинского городского округа  
от «16» сентября 2023 г. № 1430-па

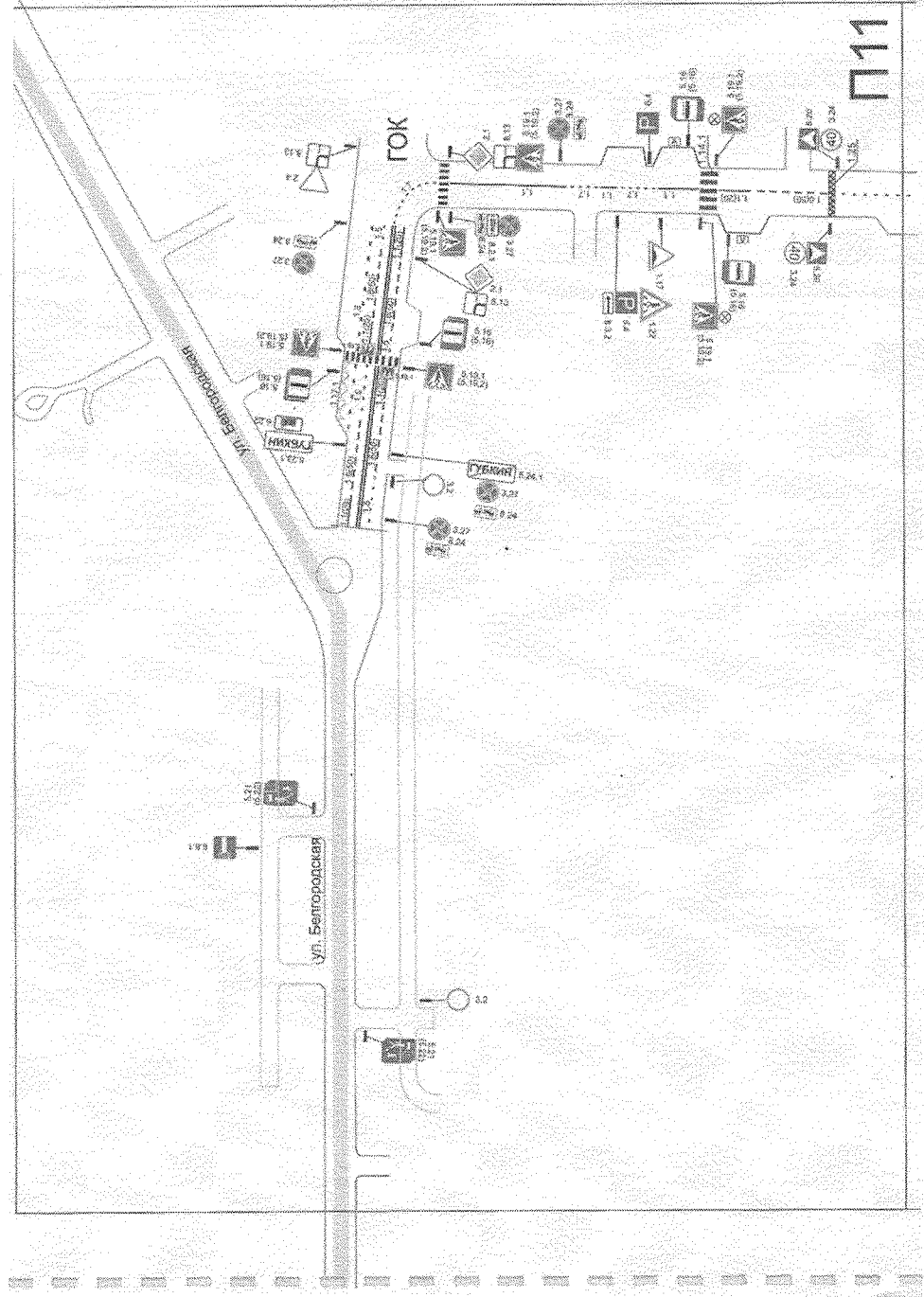

Приложение № 240  
к постановлению администрации  
Губкинского городского округа  
от «16» *октября* 2023 г. № *1430-ка*

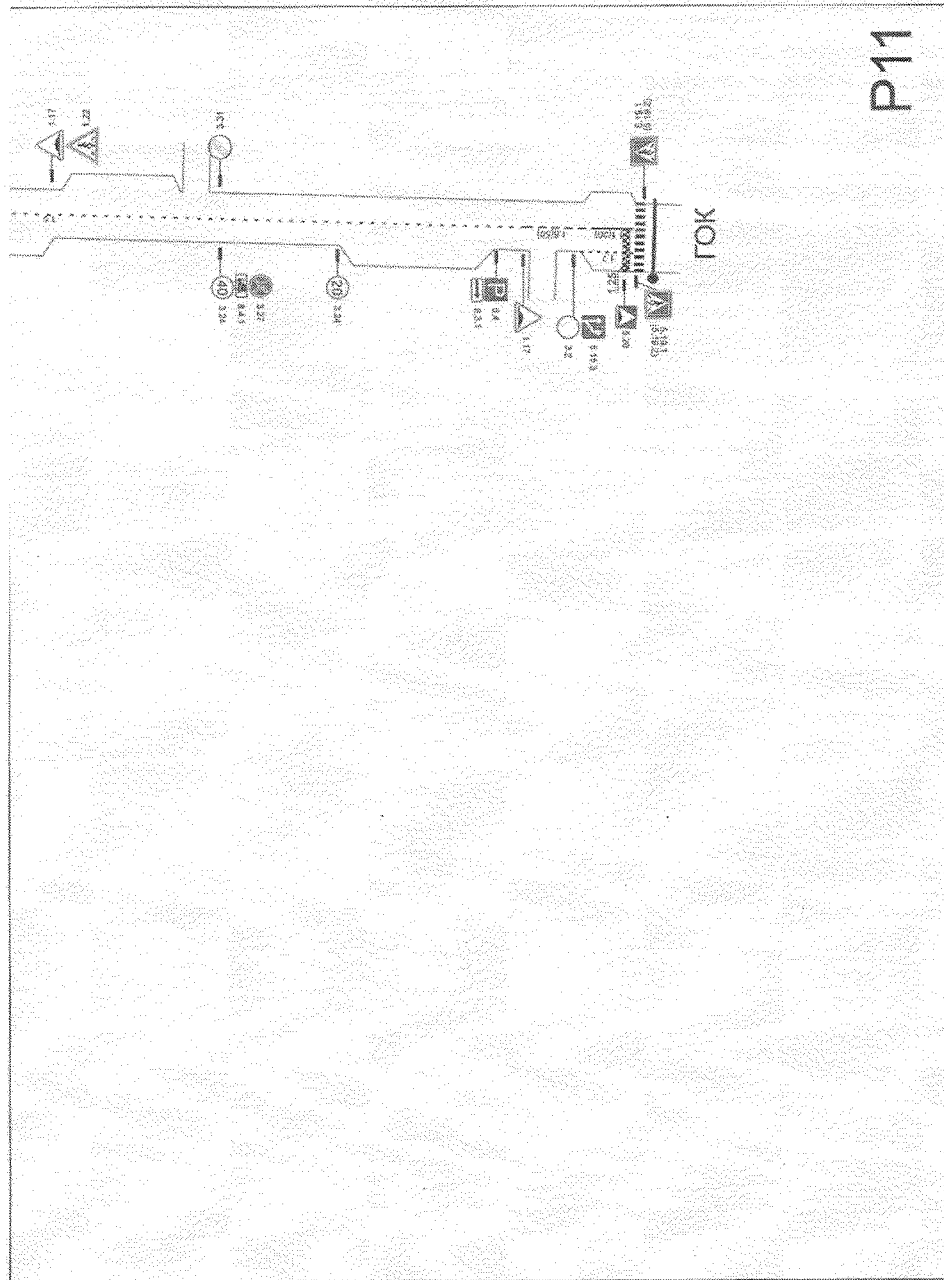

Приложение № 241  
к постановлению администрации  
Губкинского городского округа  
от «16» Сентября 2023 г. № 1430-на

**ПРОЕКТ**

**организации дорожного движения**

**на автомобильные дороги**

**общего пользования**

**местного значения в**

**Губкинском городском округе**

**Том 3. Дороги сельских территориальных администраций**

Приложение № 242  
к постановлению администрации  
Губкинского городского округа  
от «16» *сентября* 2023 г. № 140-на

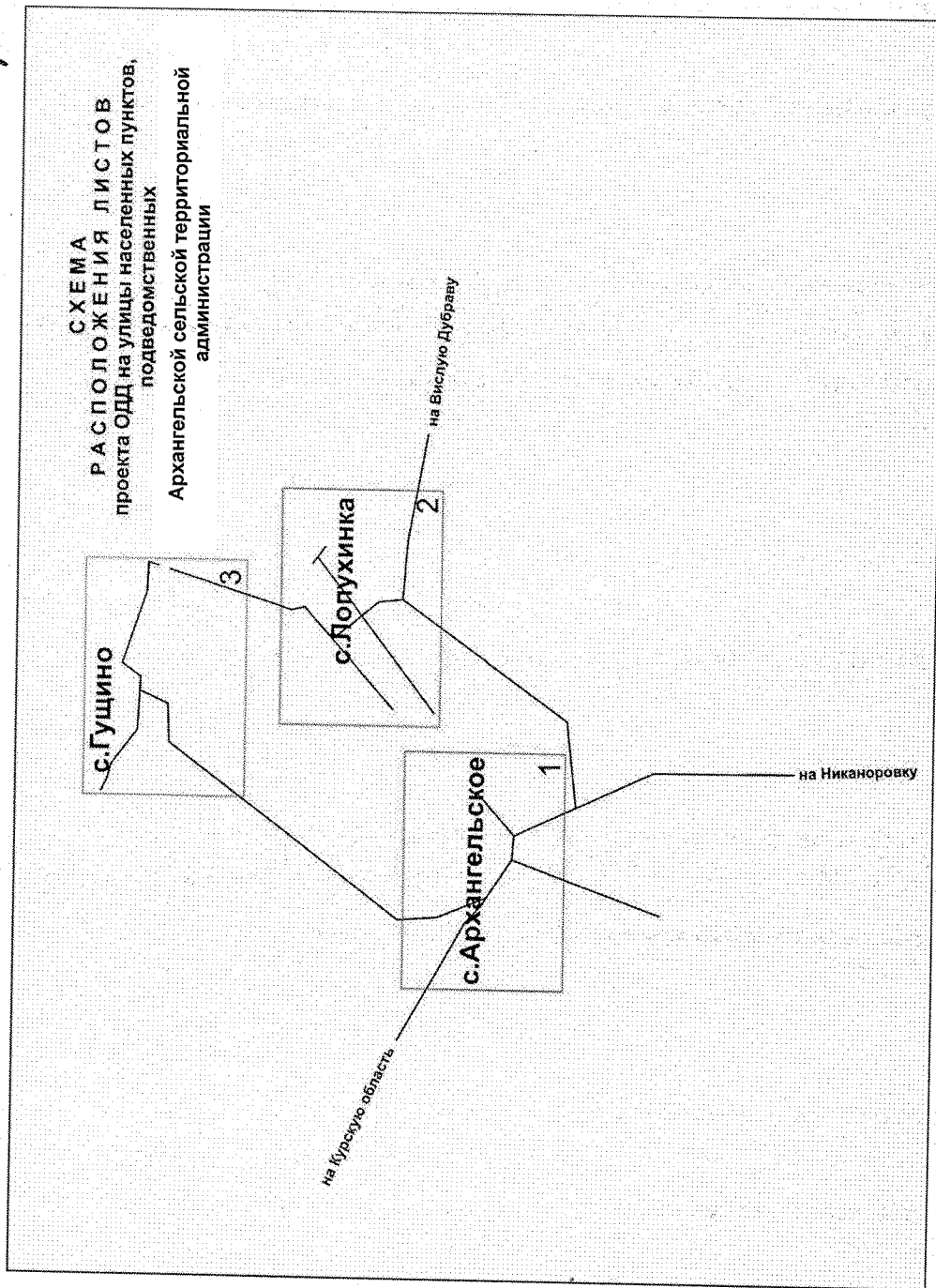



**Приложение № 244**  
**к постановлению администрации**  
**Губкинского городского округа**  
**от «16» *октября* 2023 г. № 1430-па**

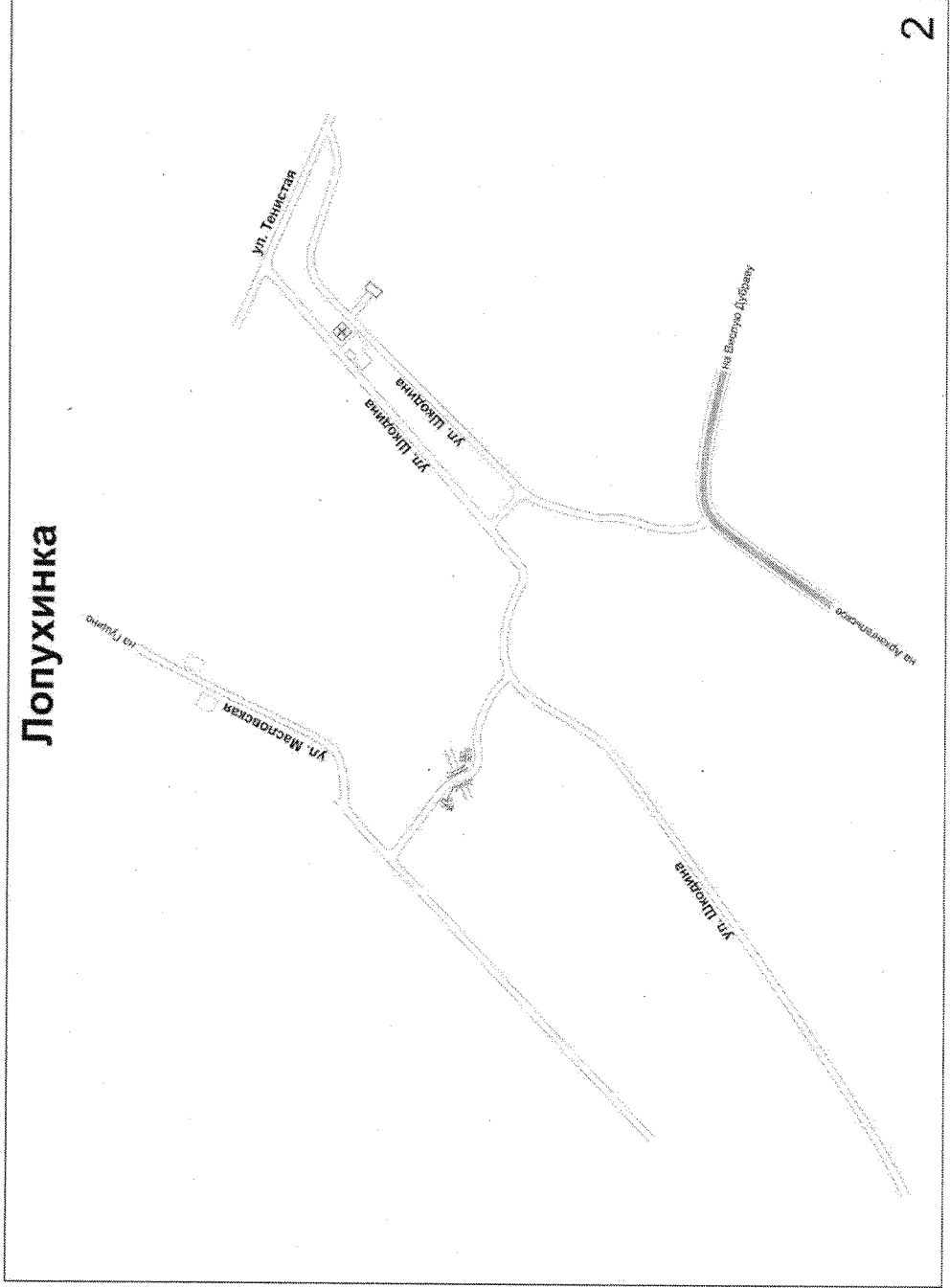

Приложение № 245  
к постановлению администрации  
Губкинского городского округа  
от «16» октября 2023 г. № 1430-на

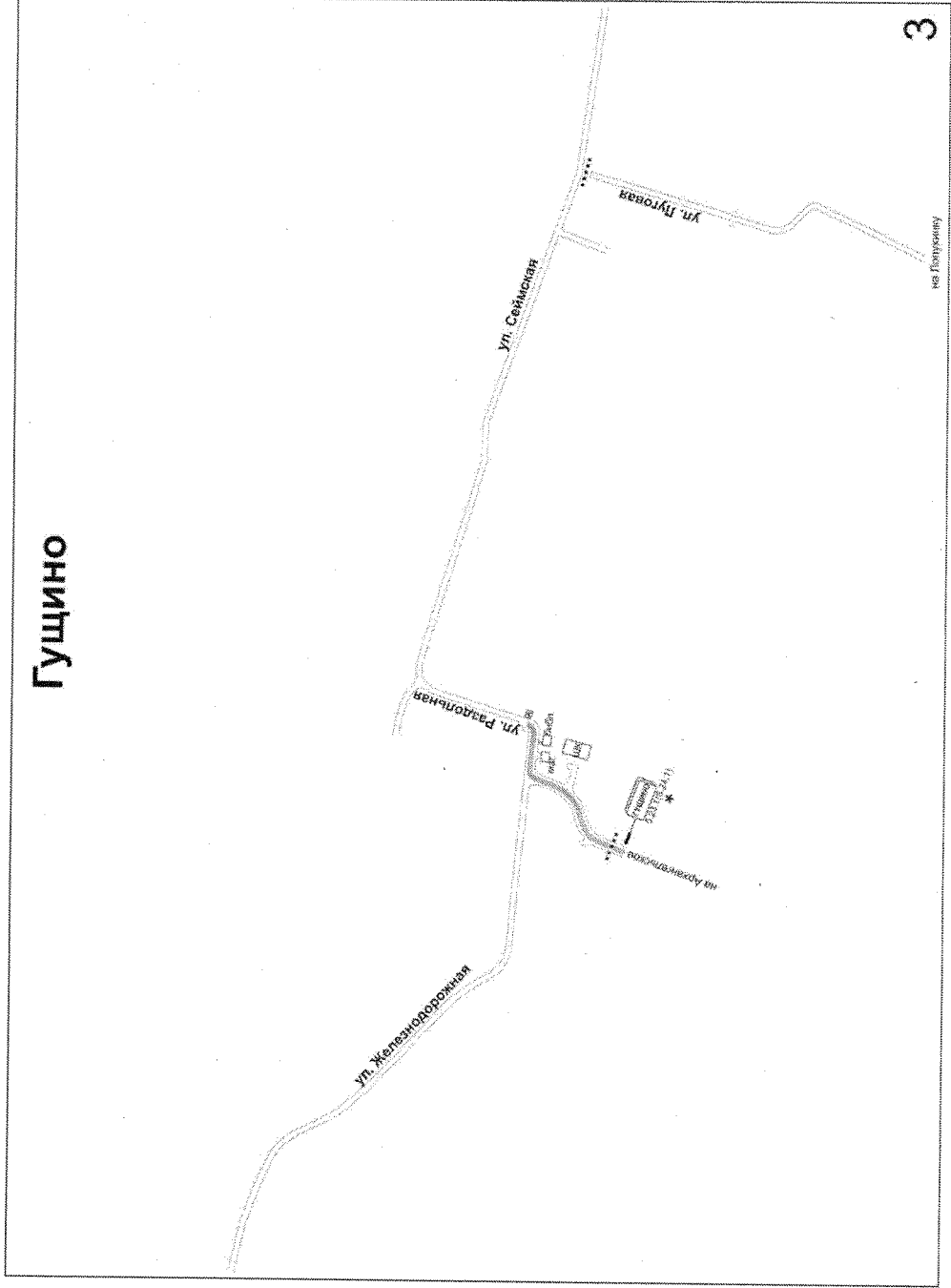



Приложение № 246  
к постановлению администрации  
Губкинского городского округа  
от «16» *СЕНТЯБРЯ* 2023 г. № *430-ПА*

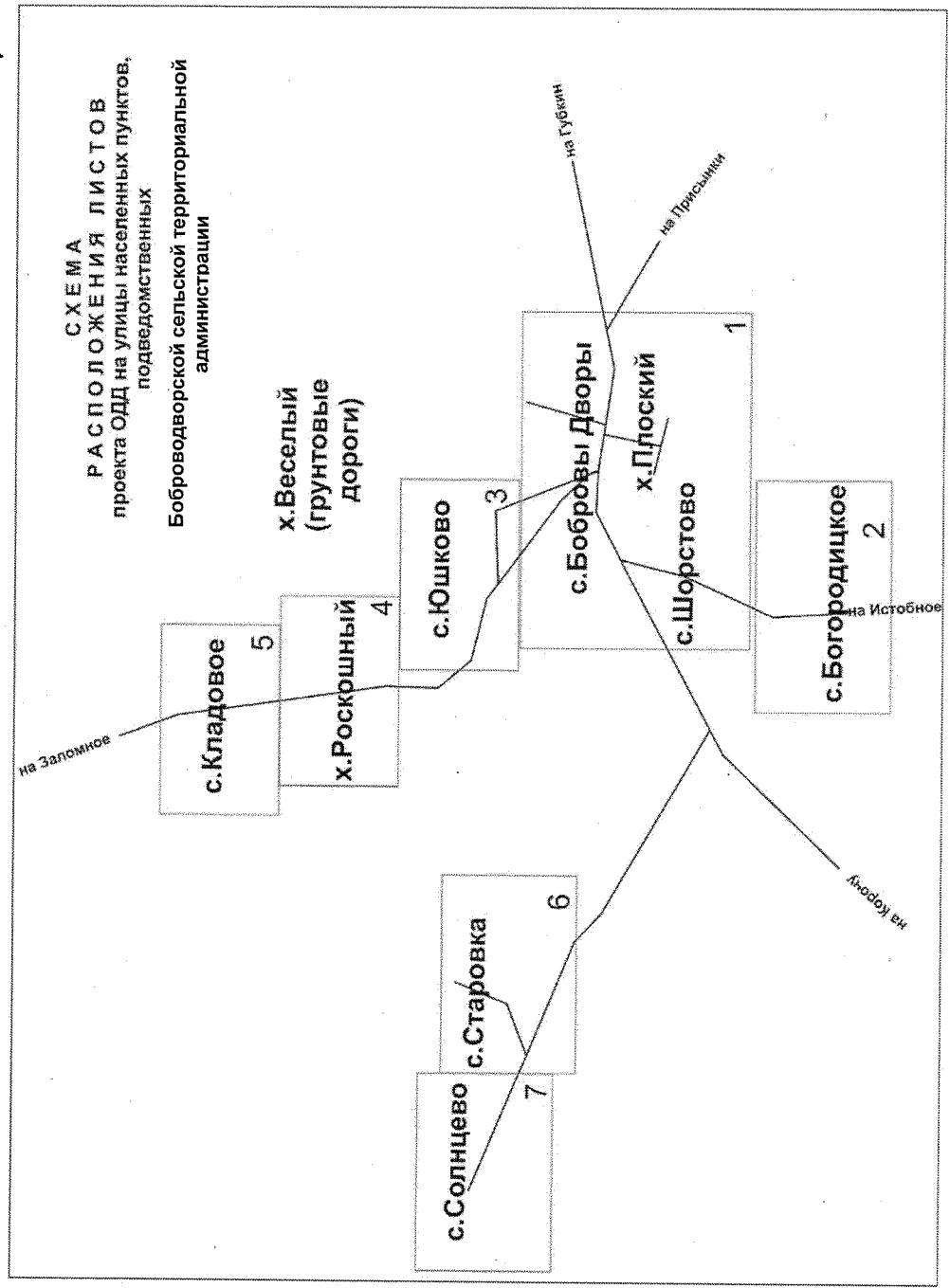

Приложение № 247  
 к постановлению администрации  
 Губкинского городского округа  
 от «16» сентября 2023 г. № 1430-па

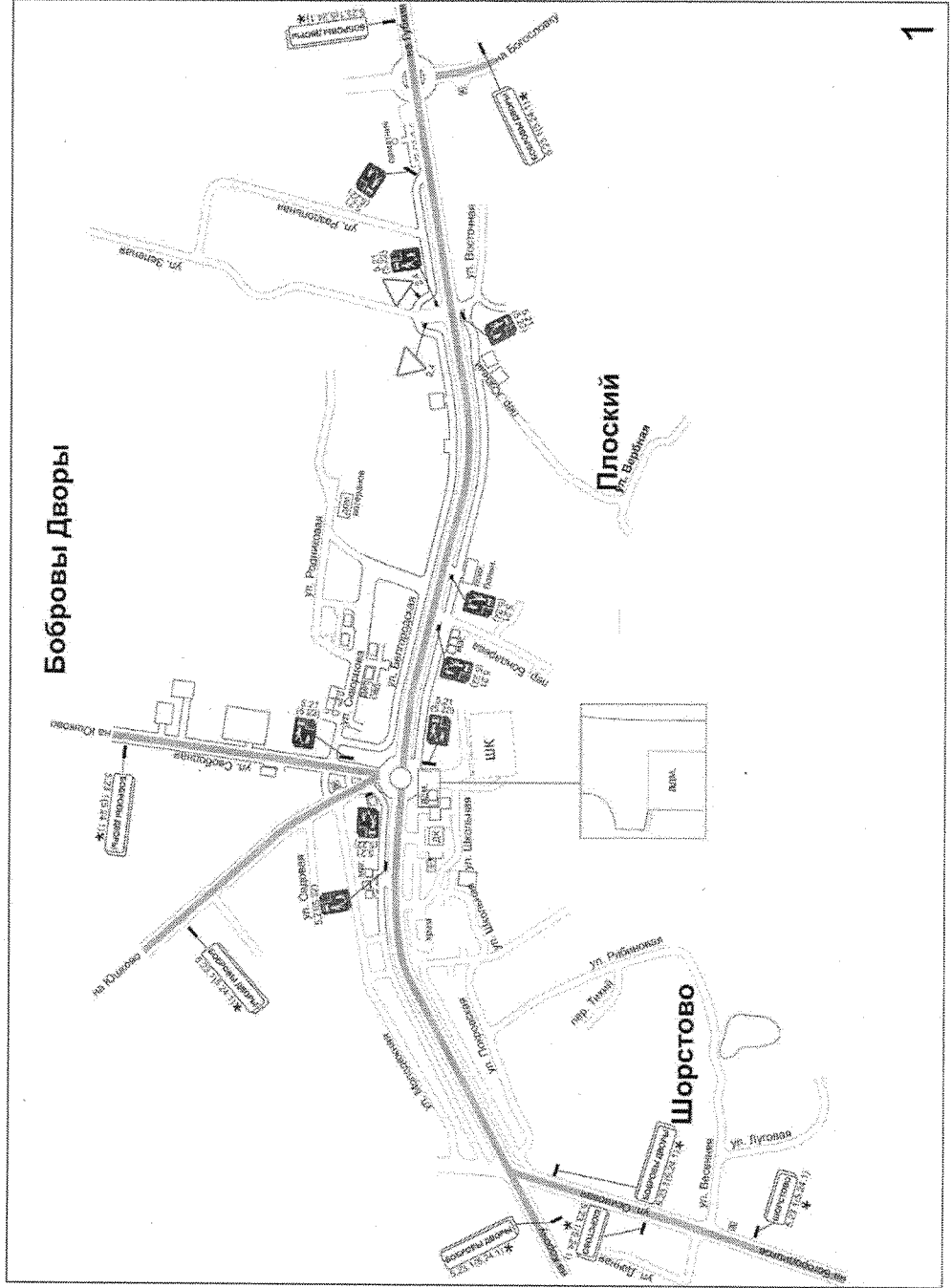

**Приложение № 248  
к постановлению администрации  
Губкинского городского округа  
от «06» сентября 2023 г. № 190-ПА**

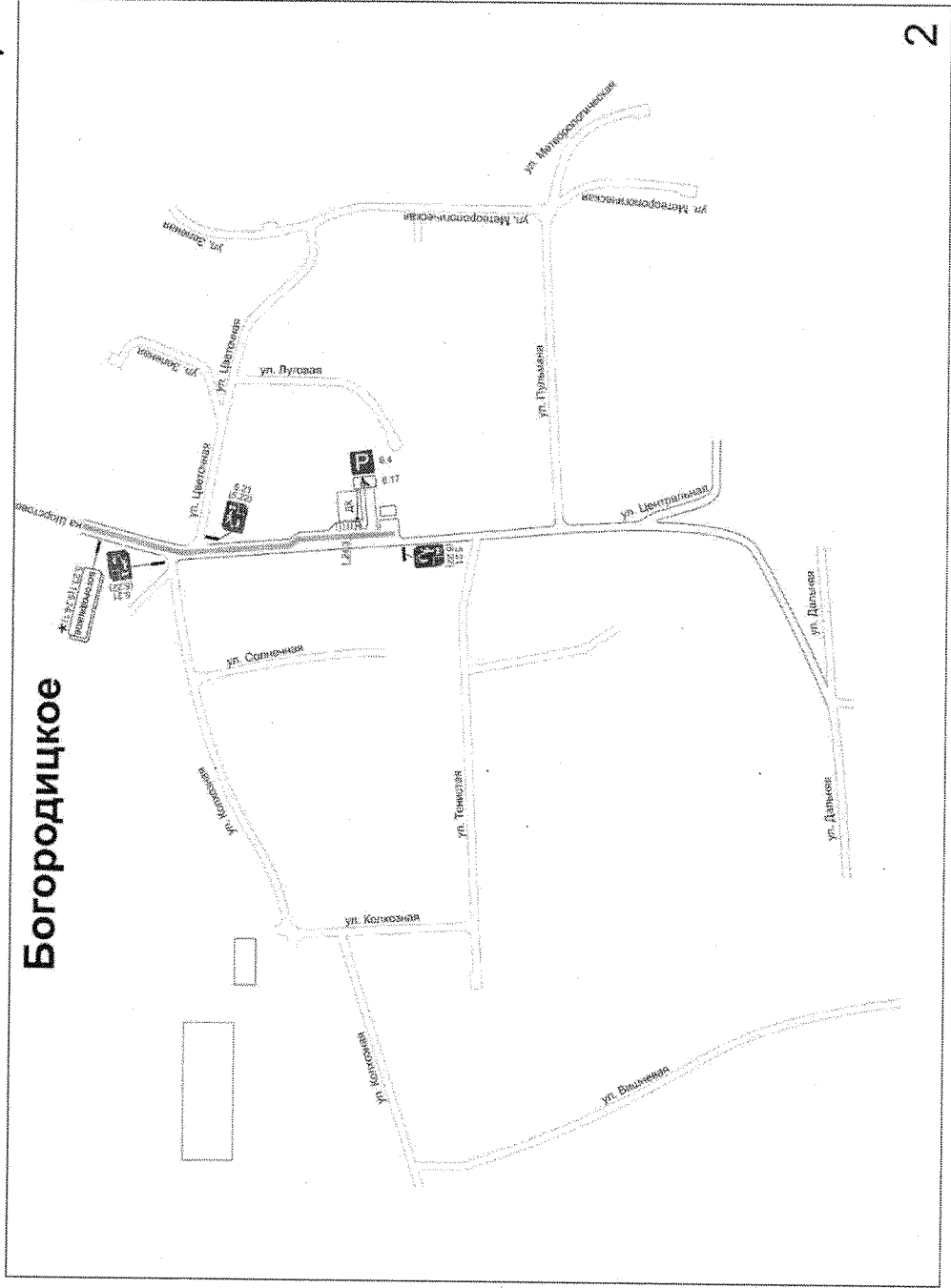



Приложение № 250  
к постановлению администрации  
Губкинского городского округа  
от «16» октября 2023 г. № 1430-на

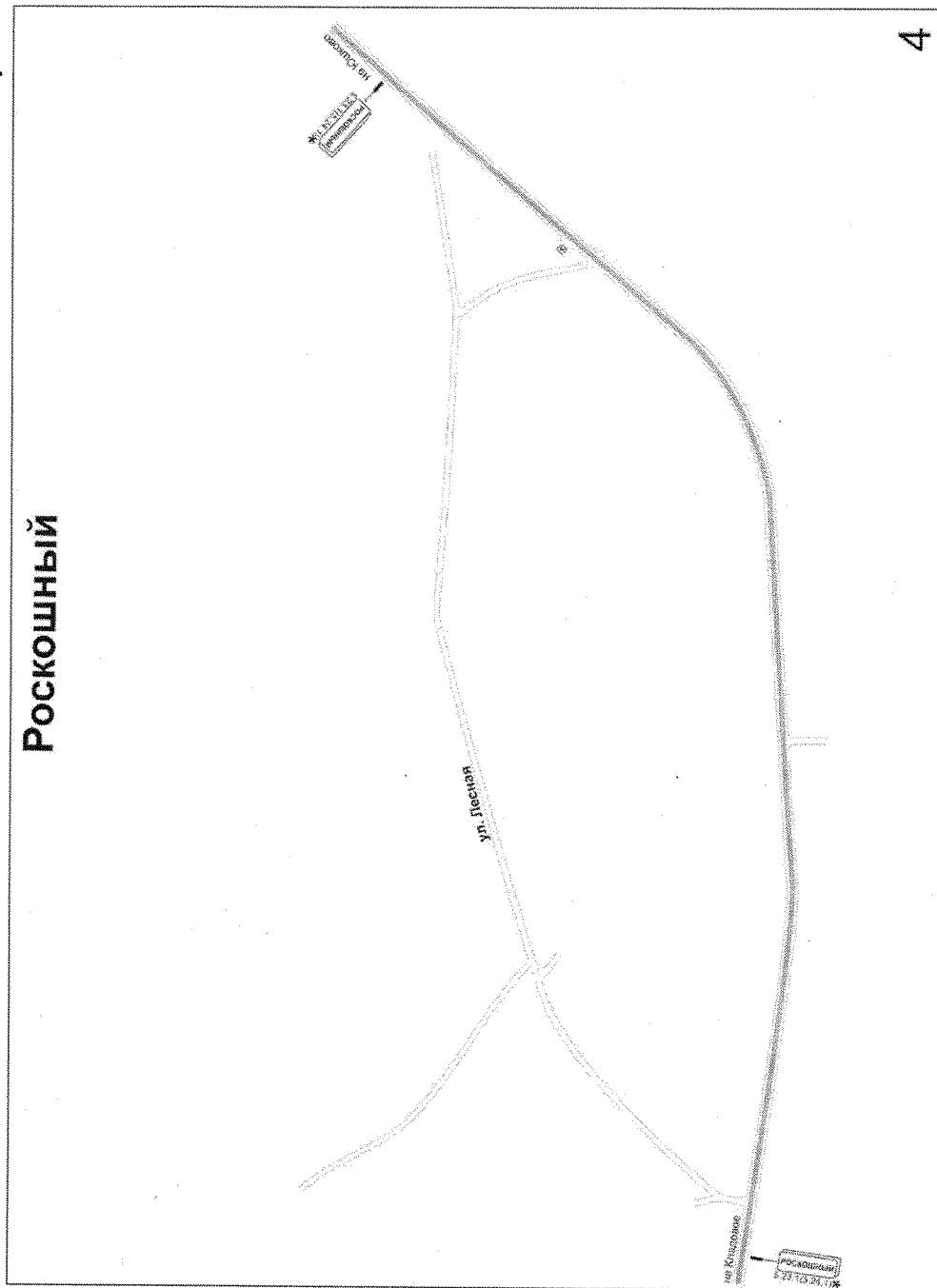

Приложение № 251  
к постановлению администрации  
Губкинского городского округа  
от «16» Сентября 2023 г. № 140-па

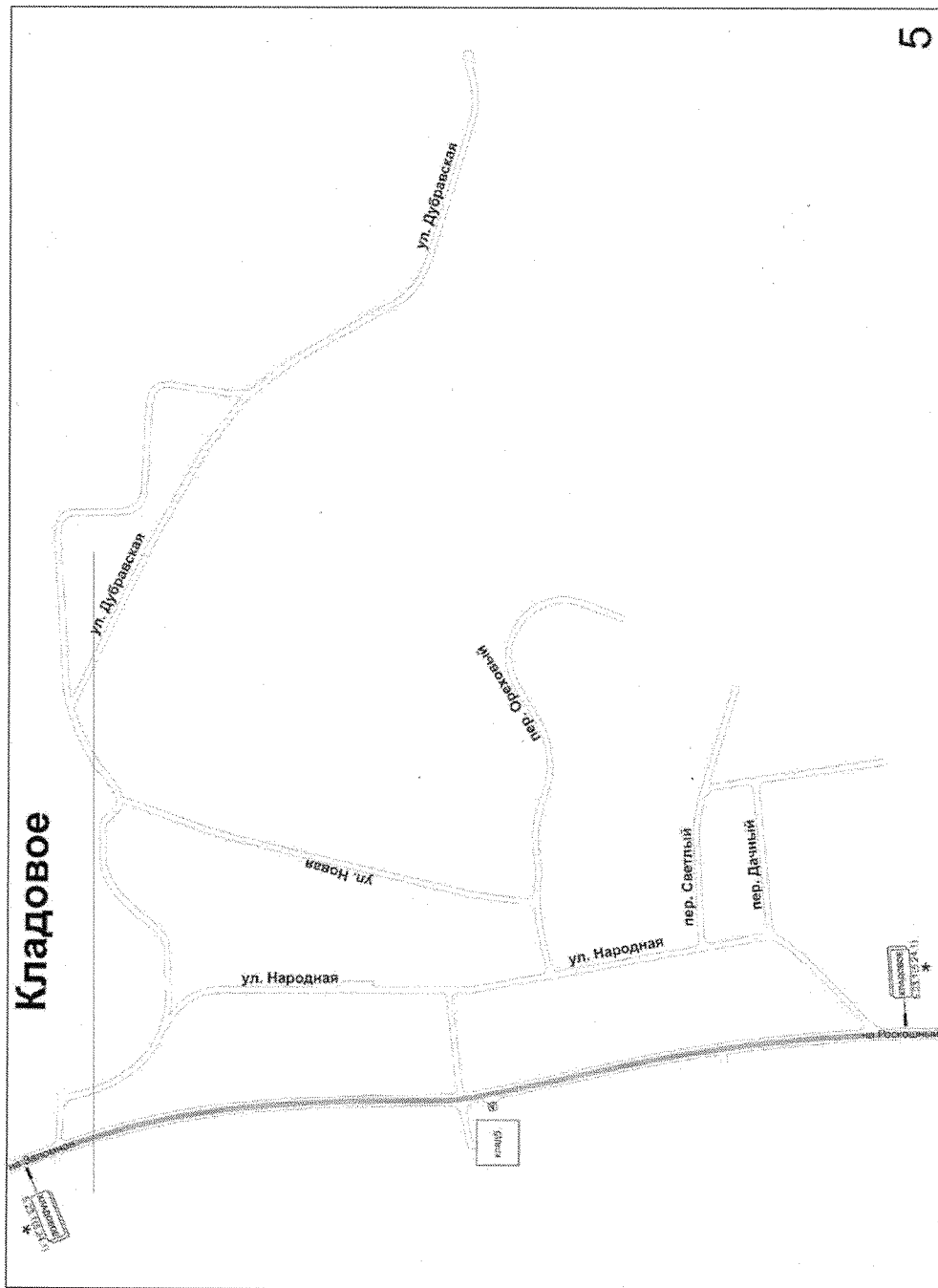

Приложение № 252  
к постановлению администрации  
Губкинского городского округа  
от «16» сентября 2023 г. № 1430-16

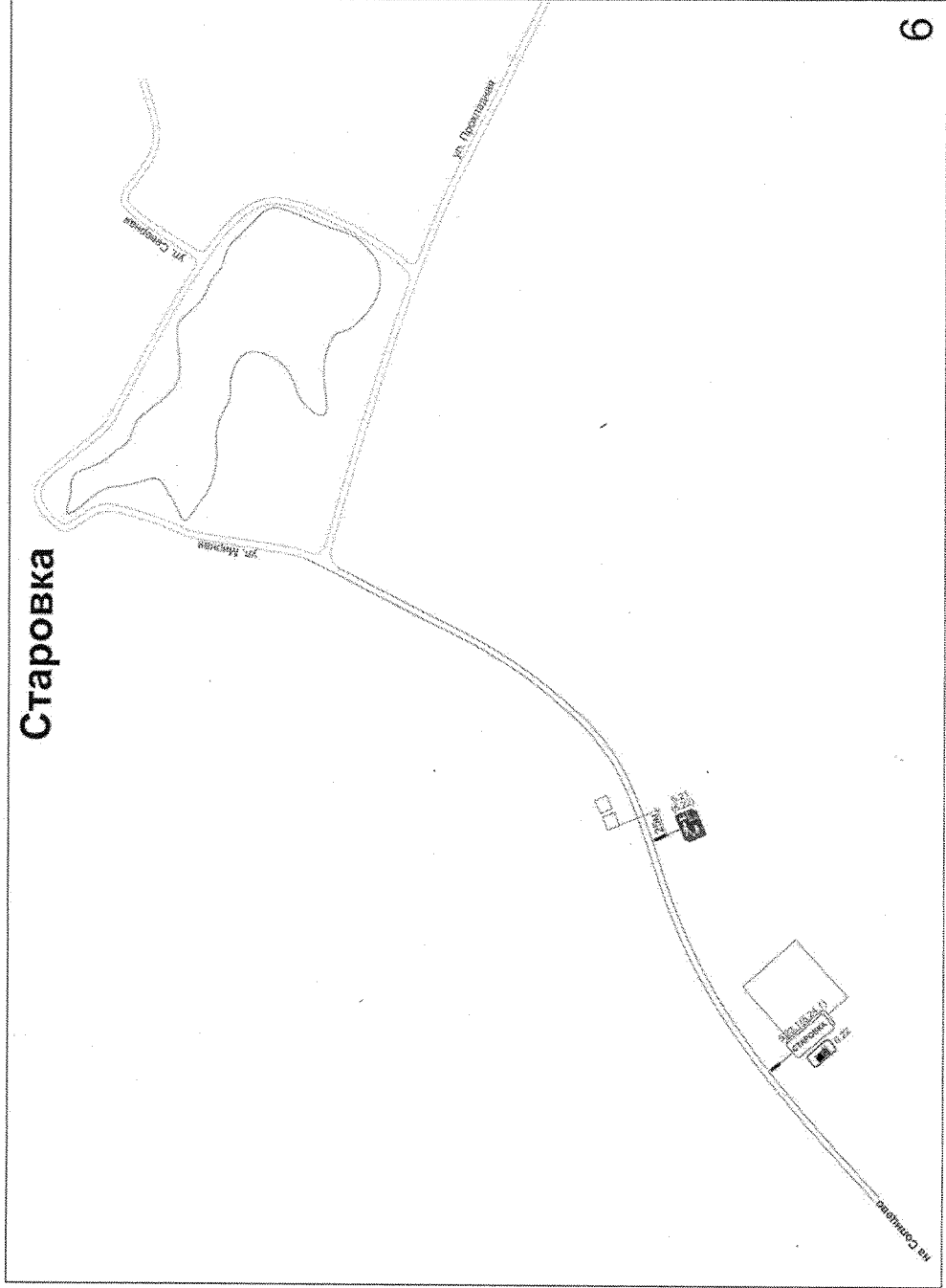

Приложение № 253  
к постановлению администрации  
Губкинского городского округа  
от «16» октября 2023 г. № 1430-на

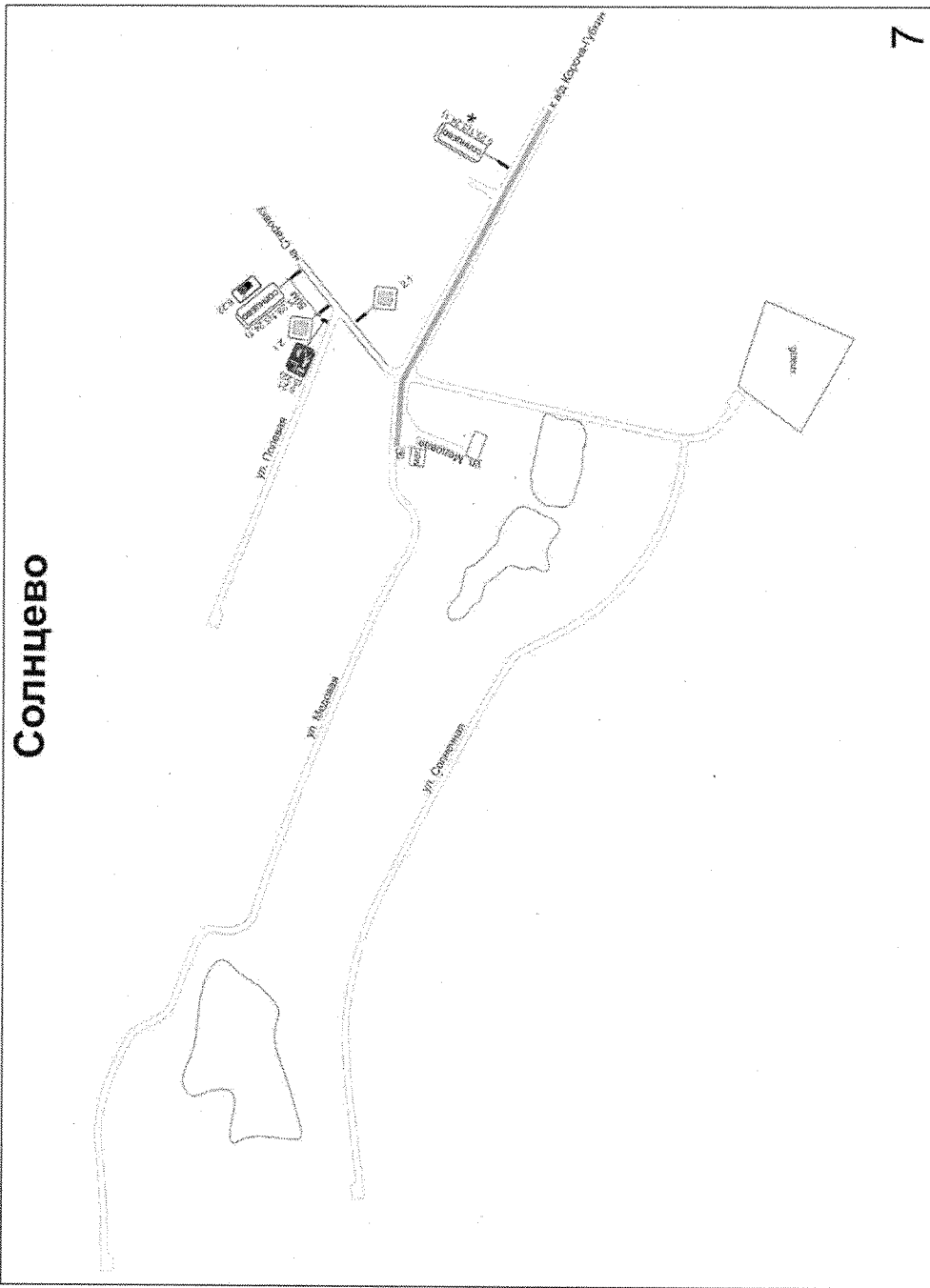



Приложение № 254  
к постановлению администрации  
Губкинского городского округа  
от «16» сентября 2023 г. № 1430-на

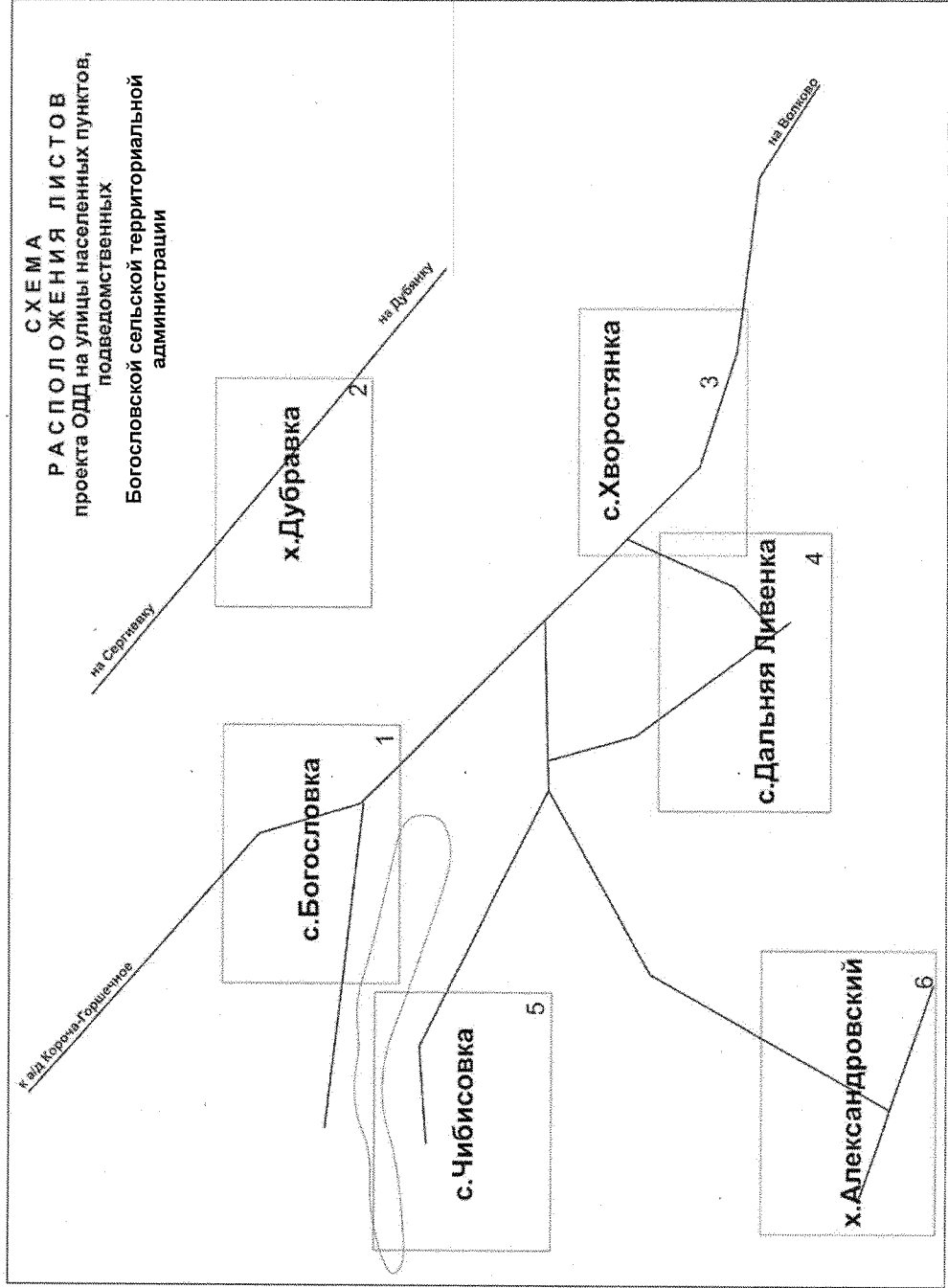

Приложение № 255  
к постановлению администрации  
Губкинского городского округа  
от «16» *сентября* 2023 г. № *430-на*

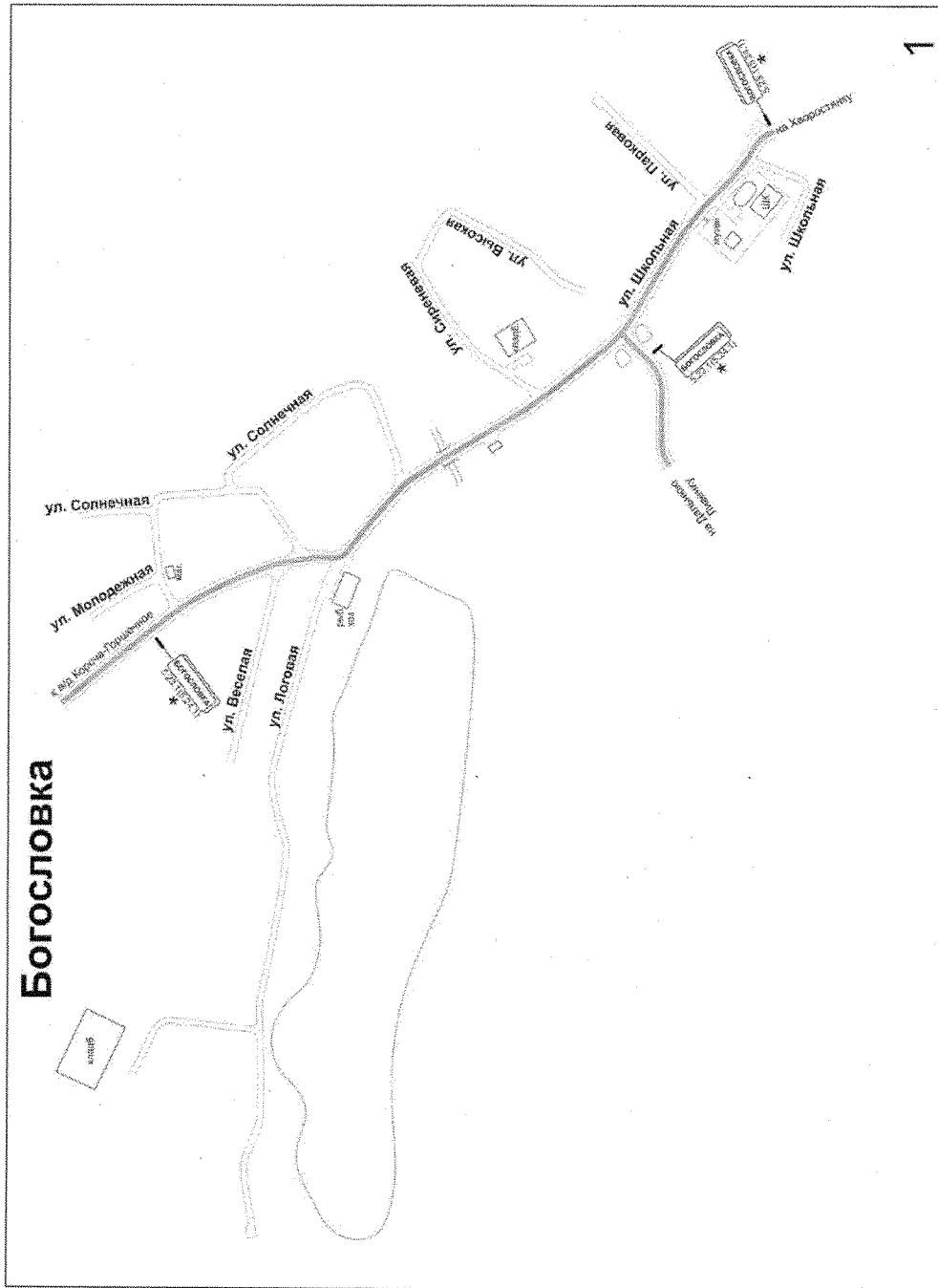

Приложение № 256  
к постановлению администрации  
Губкинского городского округа  
от «16» октября 2023 г. № 1480-на

### Дубровка

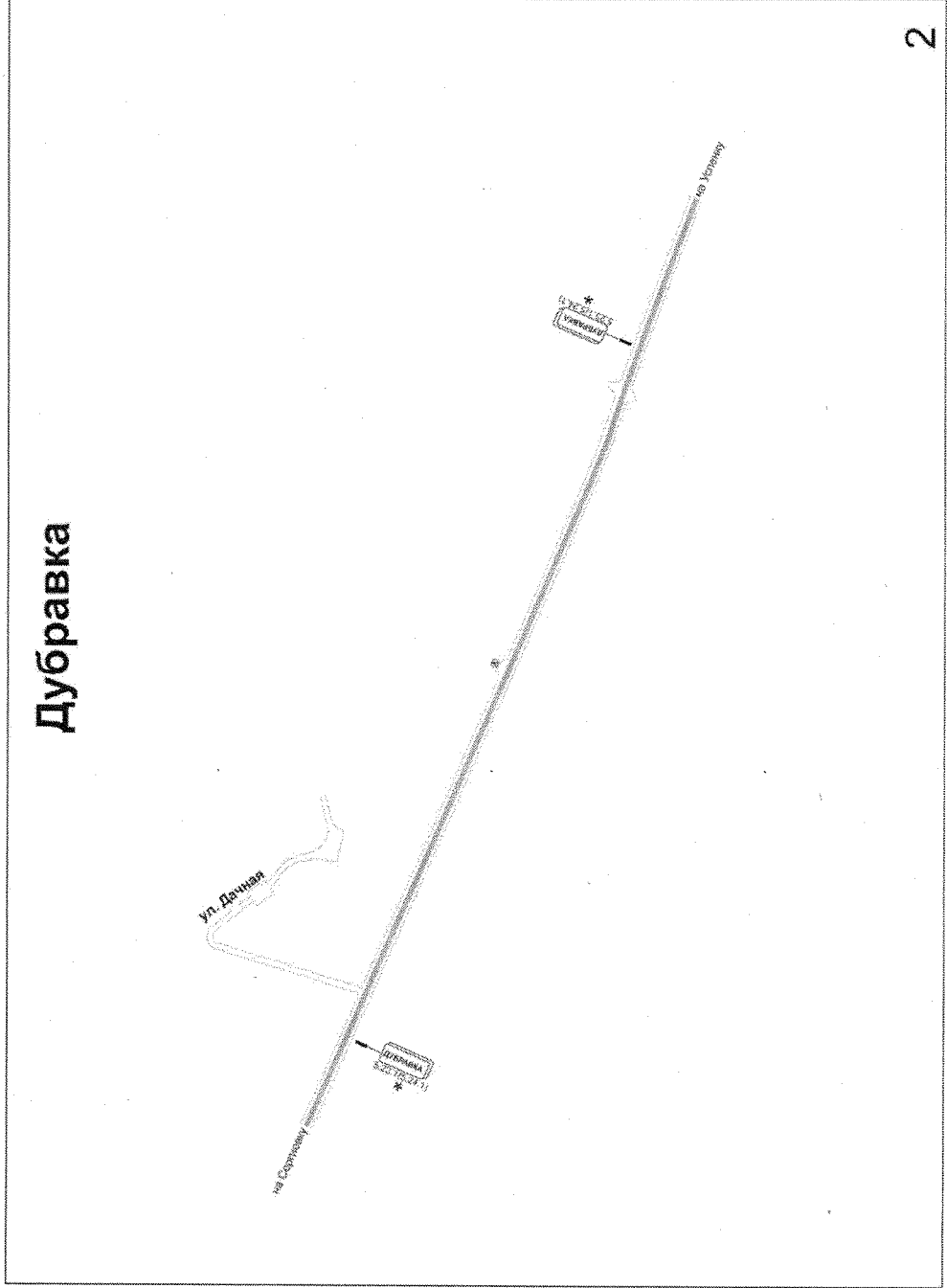

Приложение № 257  
к постановлению администрации  
Губкинского городского округа  
от «16» сентября 2023 г. № 1430-ка

### Хворостянка

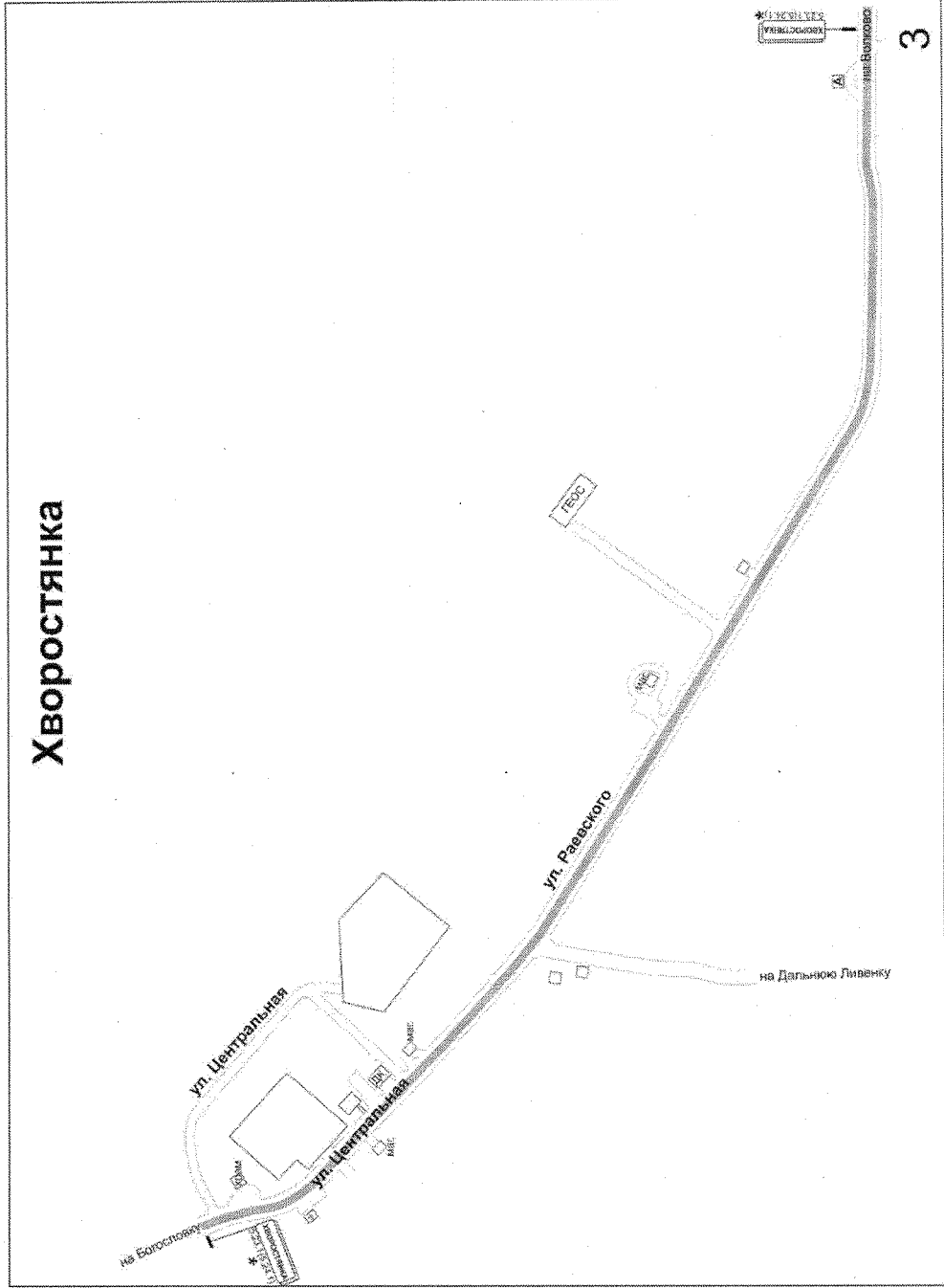

Приложение № 258  
к постановлению администрации  
Губкинского городского округа  
от «06» октября 2023 г. № 1430-м

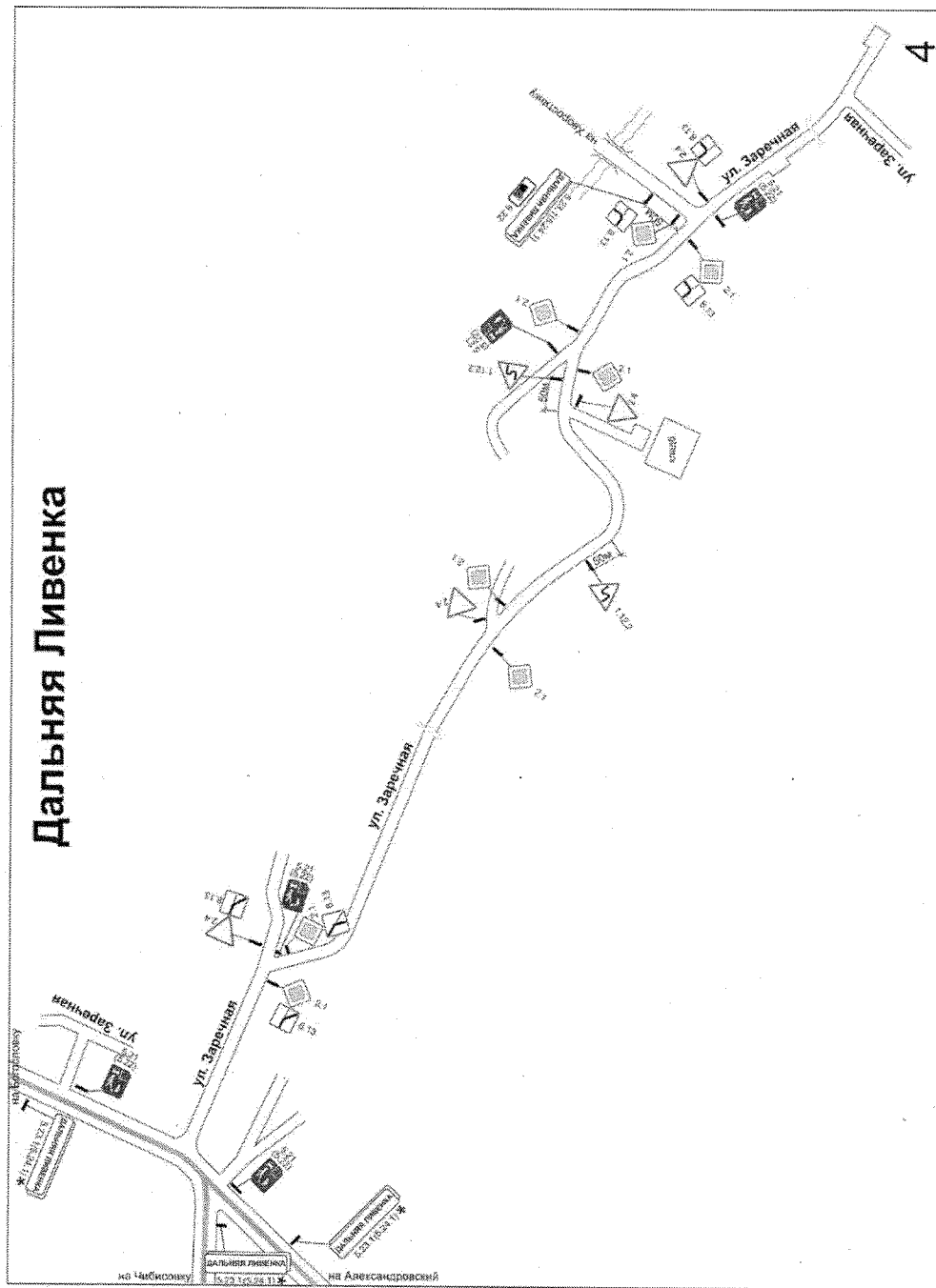

Приложение № 259  
к постановлению администрации  
Губкинского городского округа  
от «16» Сентября 2023 г. № 140-18

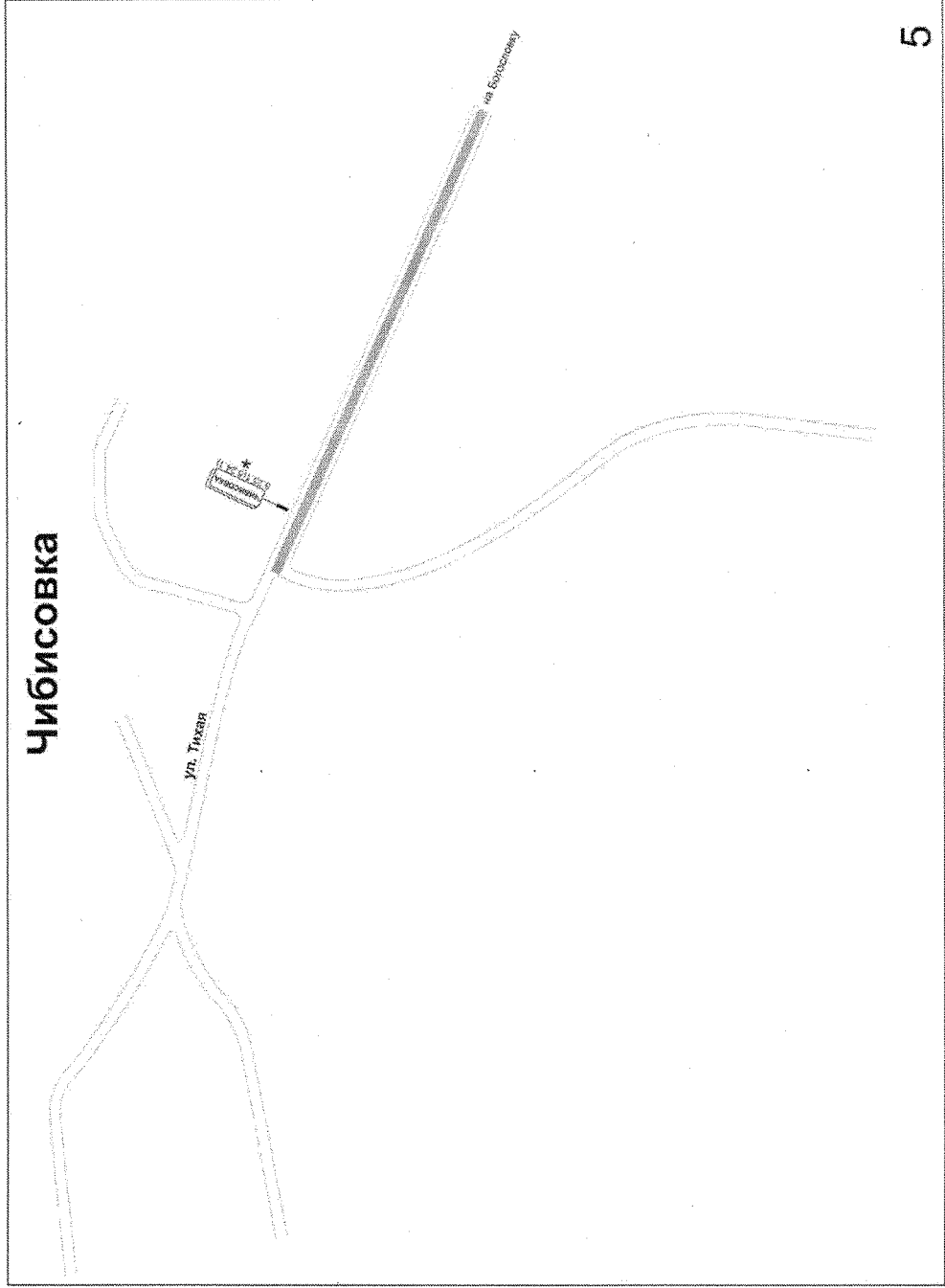

Приложение № 260  
к постановлению администрации  
Губкинского городского округа  
от «16» сентября 2023 г. № 1430-160

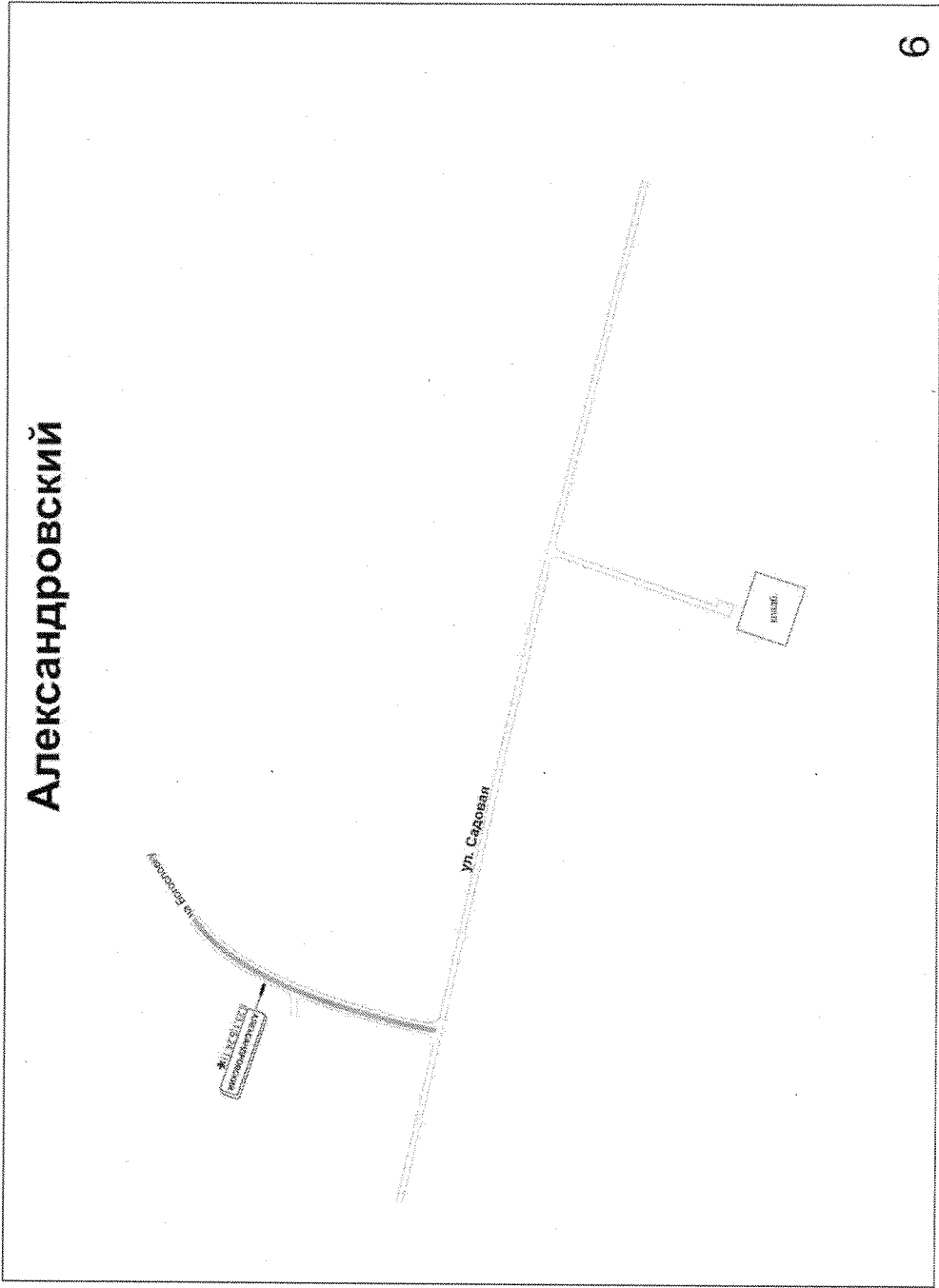

Приложение № 261  
к постановлению администрации  
Губкинского городского округа  
от «16» сентября 2023 г. № 140-на

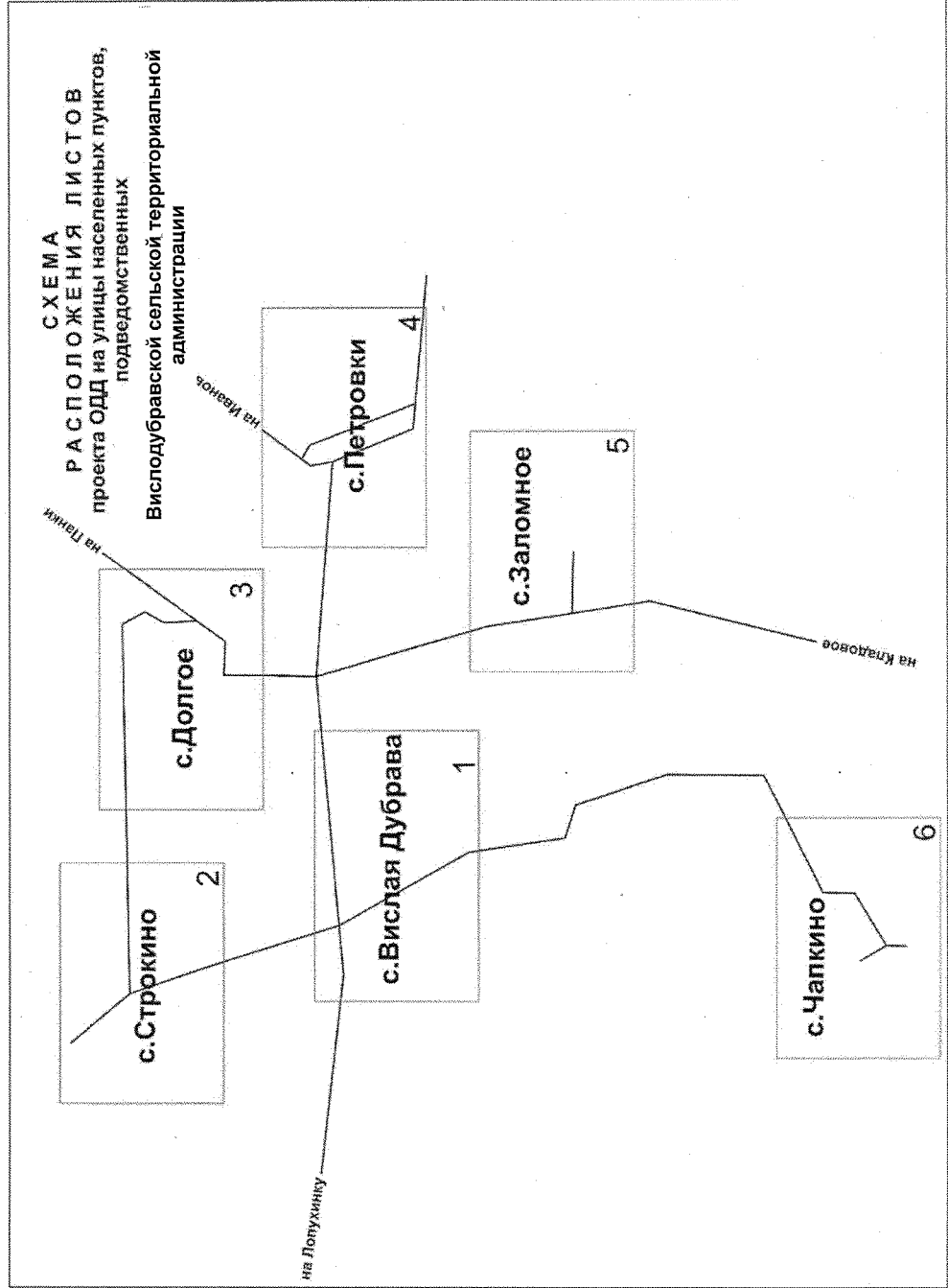



Приложение № 262  
к постановлению администрации  
Губкинского городского округа  
от «16» сентября 2023 г. № 140-16

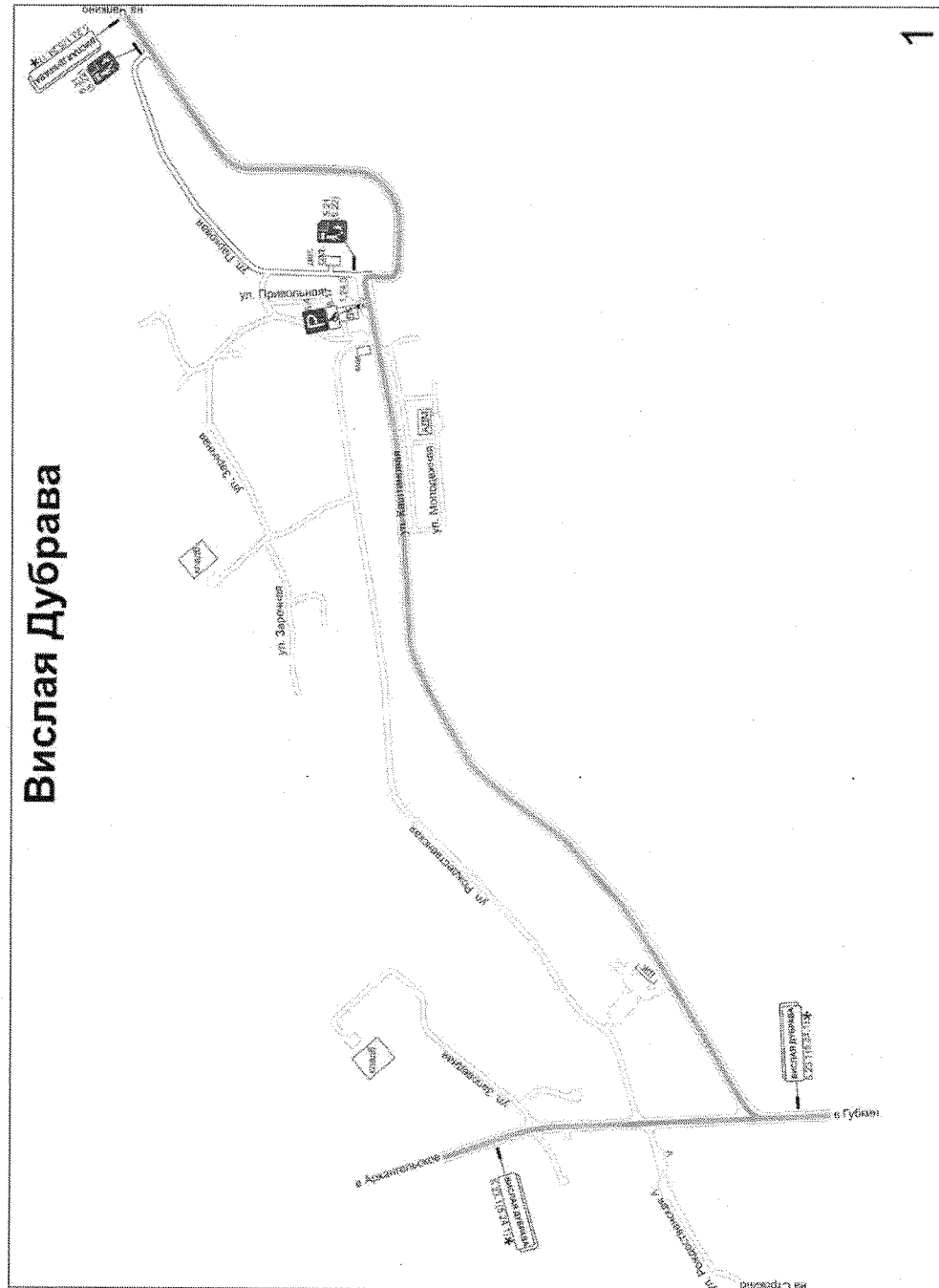

Приложение № 263  
к постановлению администрации  
Губкинского городского округа  
от «16» октября 2023 г. № 1480-ка

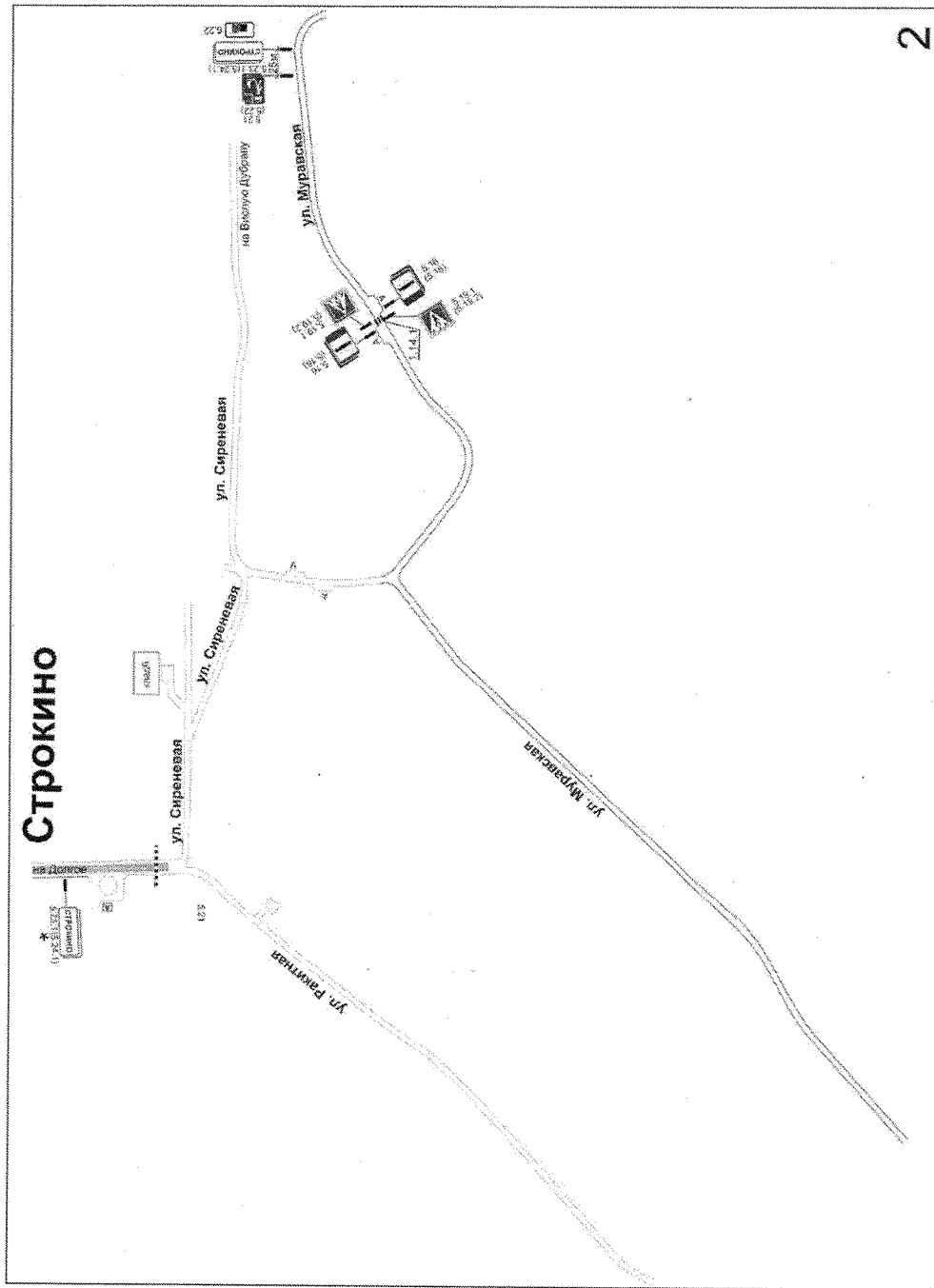



Приложение № 265  
к постановлению администрации  
Губкинского городского округа  
от «16» сентября 2023 г. № 140-ка

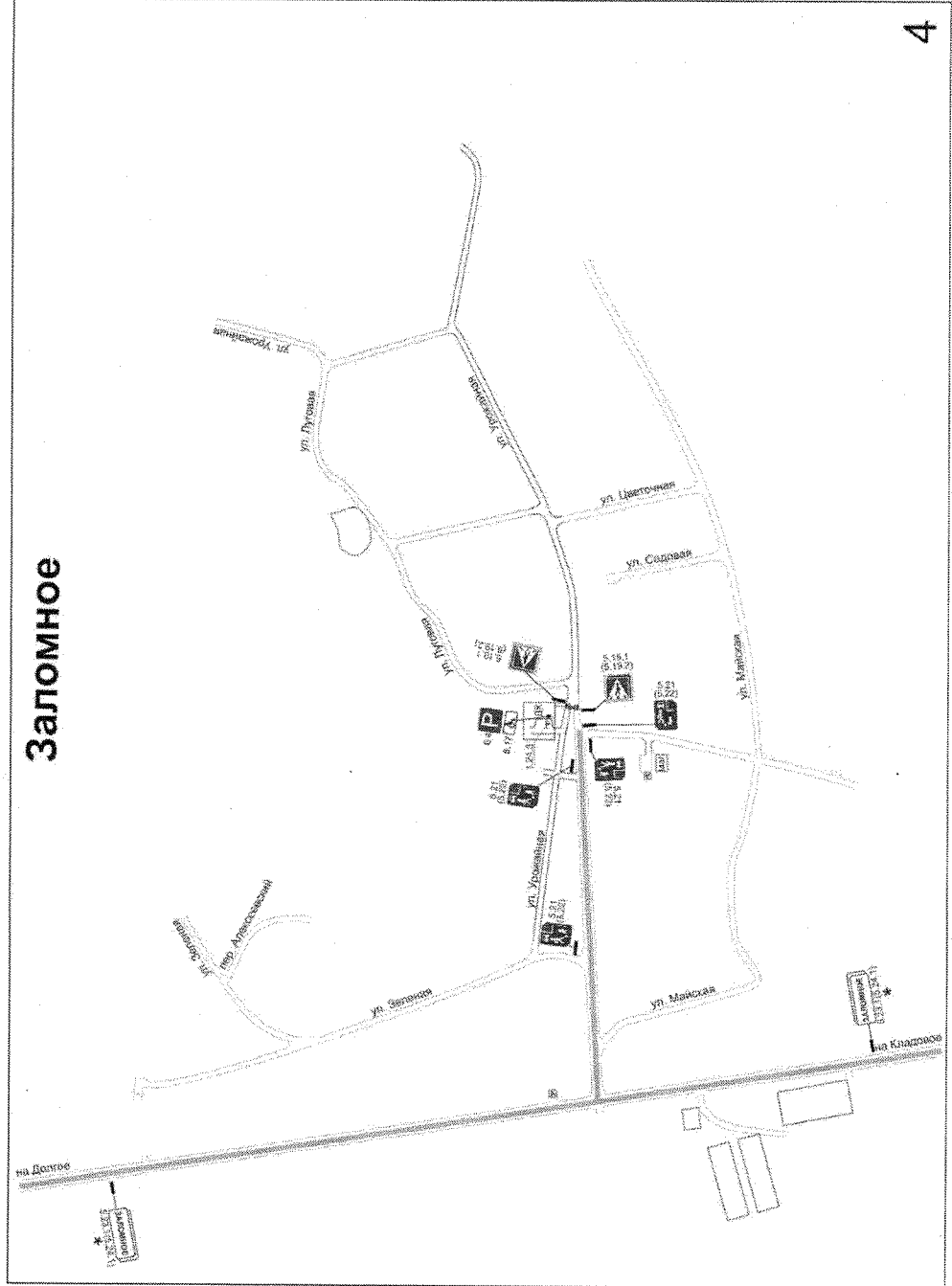

Приложение № 266  
к постановлению администрации  
Губкинского городского округа  
от «16» *сентября* 2023 г. № *1490-на*

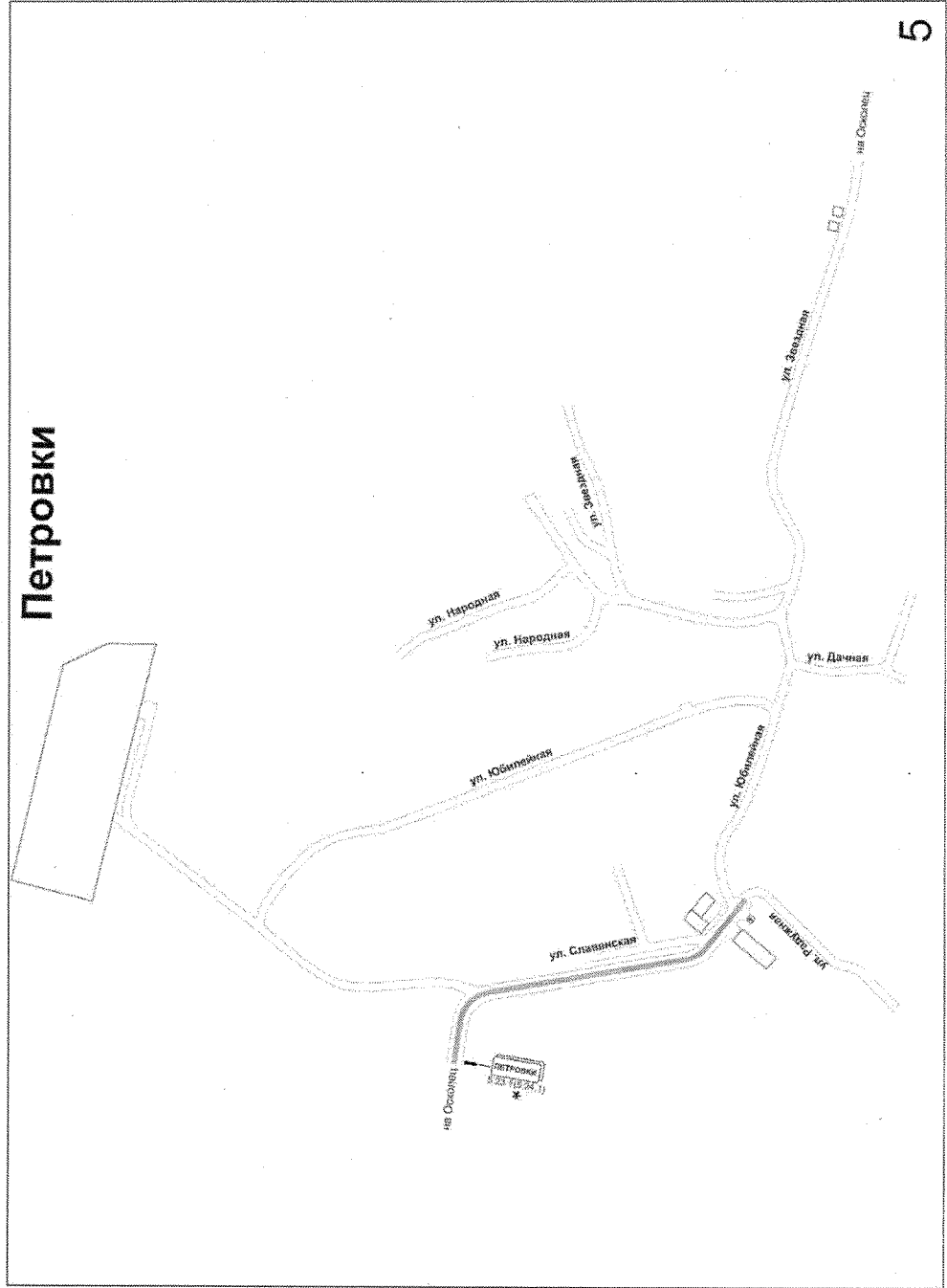

Приложение № 267  
к постановлению администрации  
Губкинского городского округа  
от «16» Сентября 2023 г. № 1430-ПА

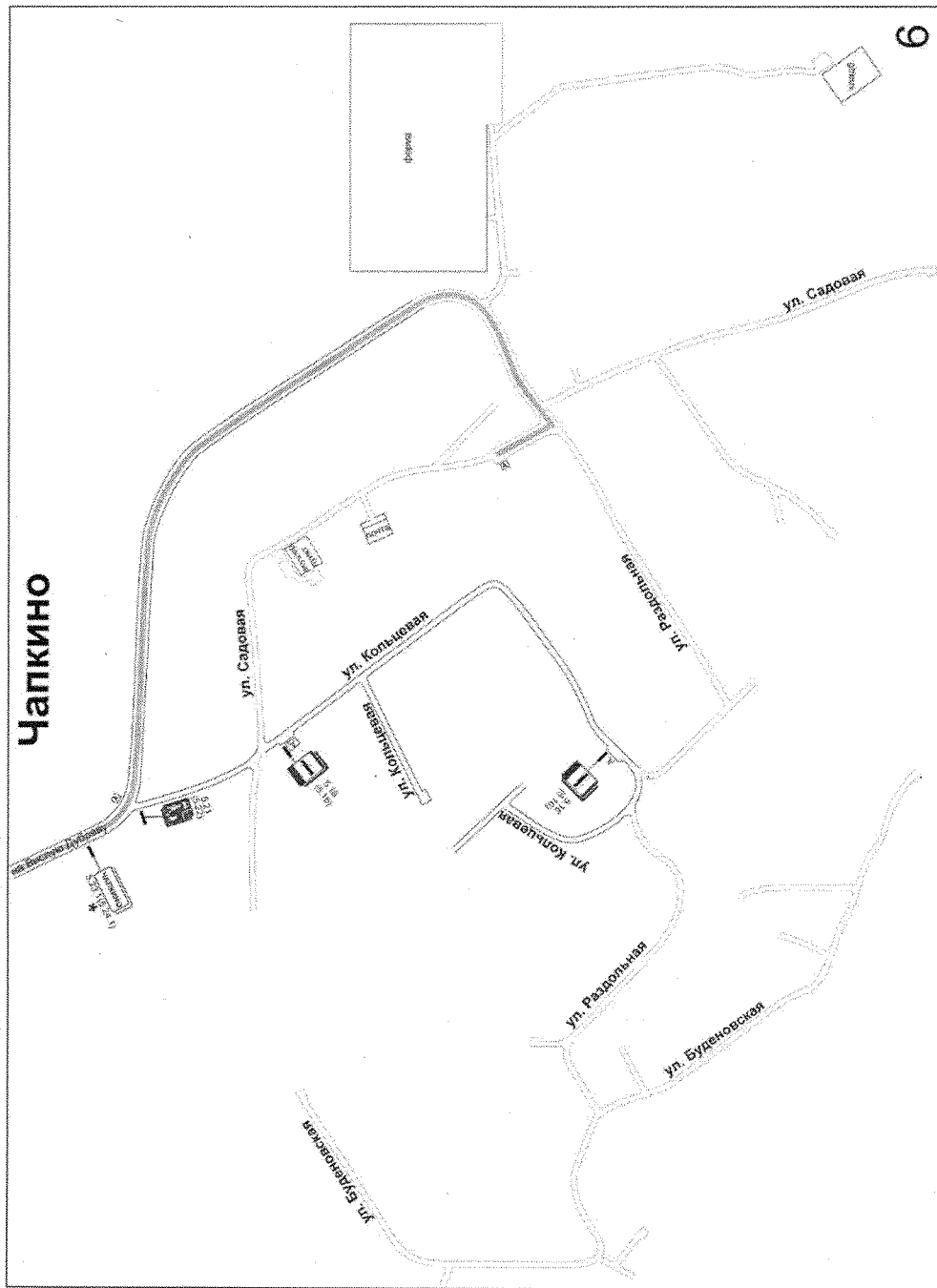

Приложение № 268  
к постановлению администрации  
Губкинского городского округа  
от «16» Сентября 2023 г. № 1430-на

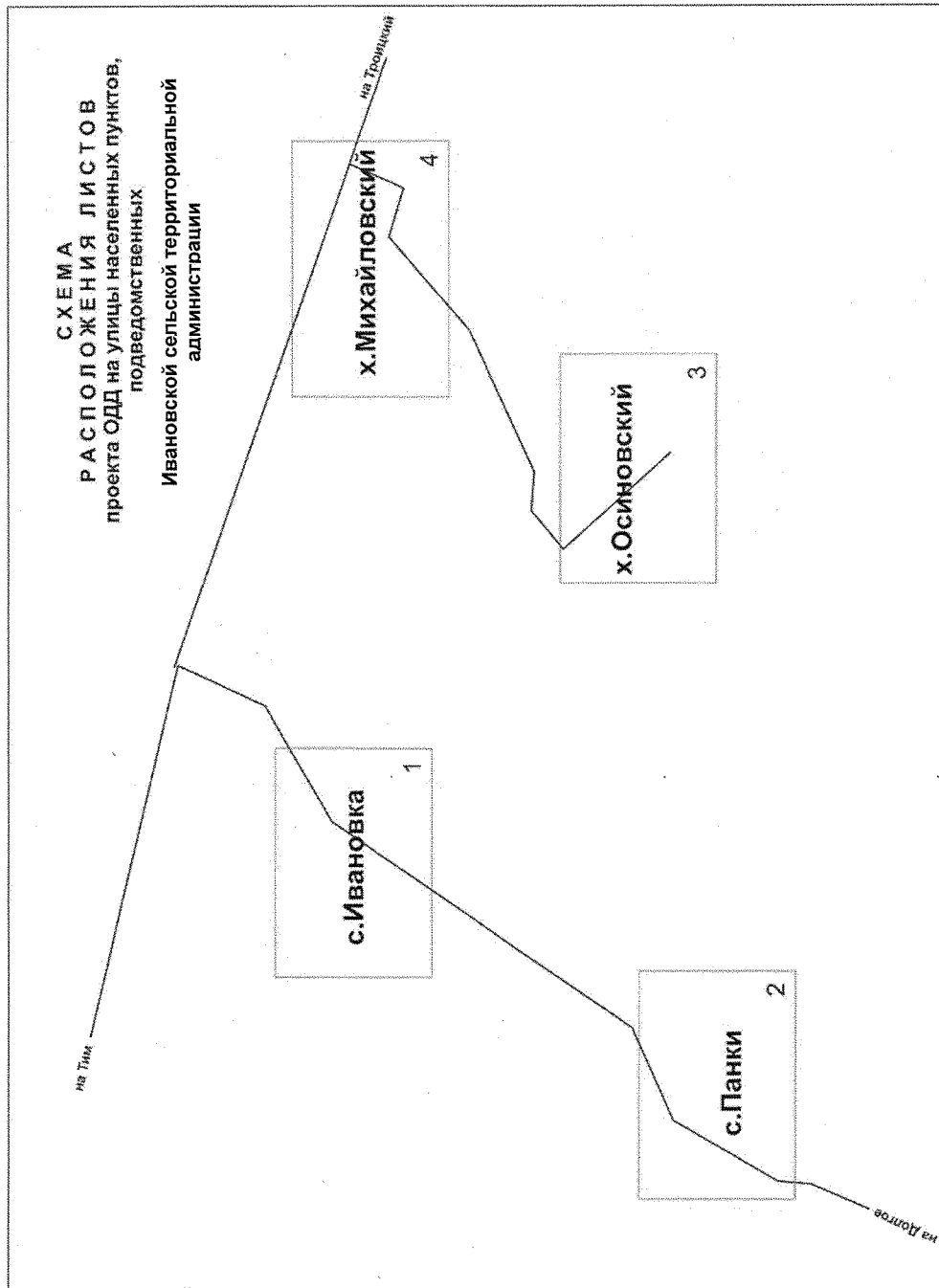

Приложение № 269  
к постановлению администрации  
Губкинского городского округа  
от «16» сентября 2023 г. № 140-ПА

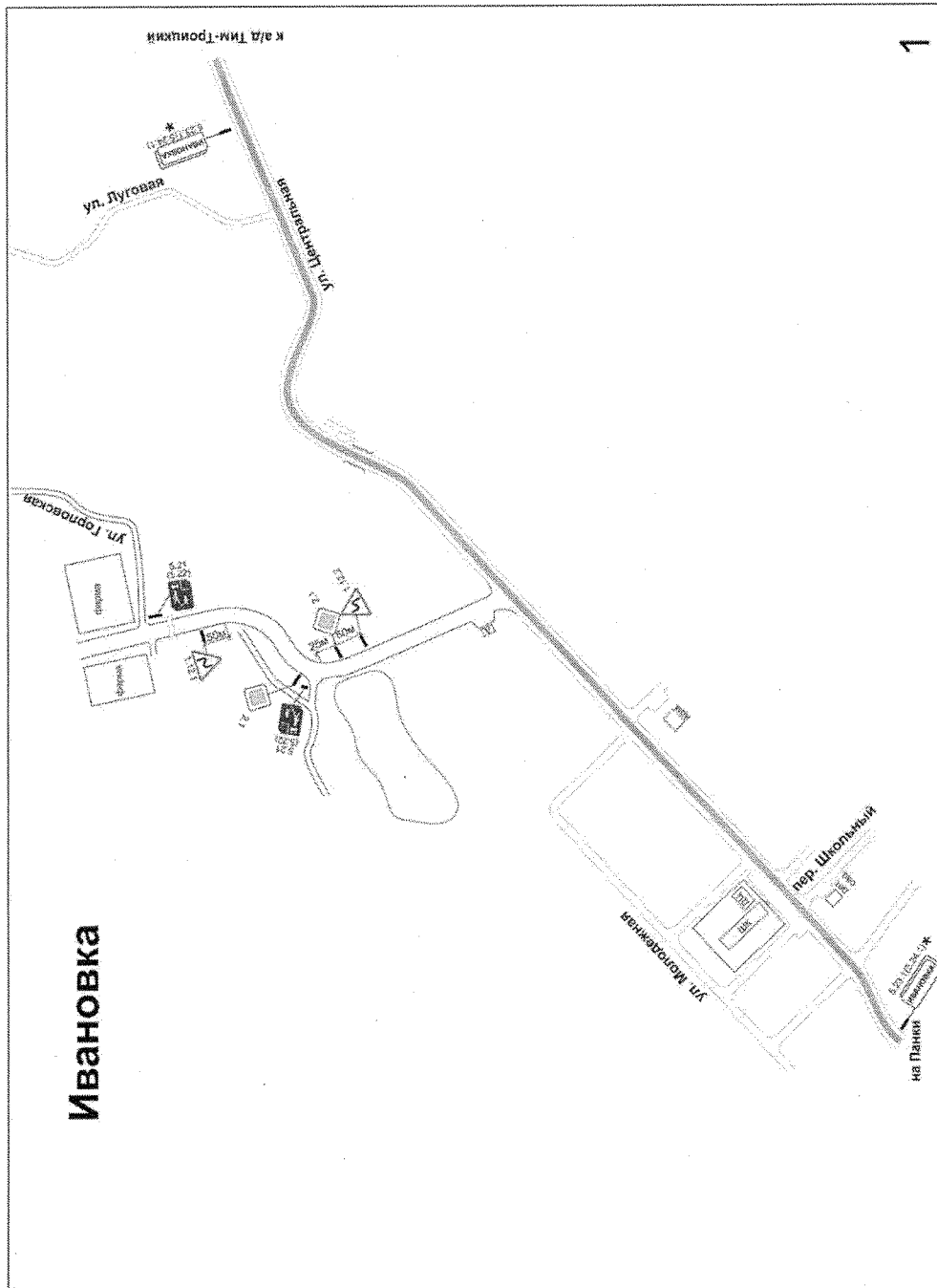



Приложение № 270  
к постановлению администрации  
Губкинского городского округа  
от «16» октября 2023 г. № 1430-нв

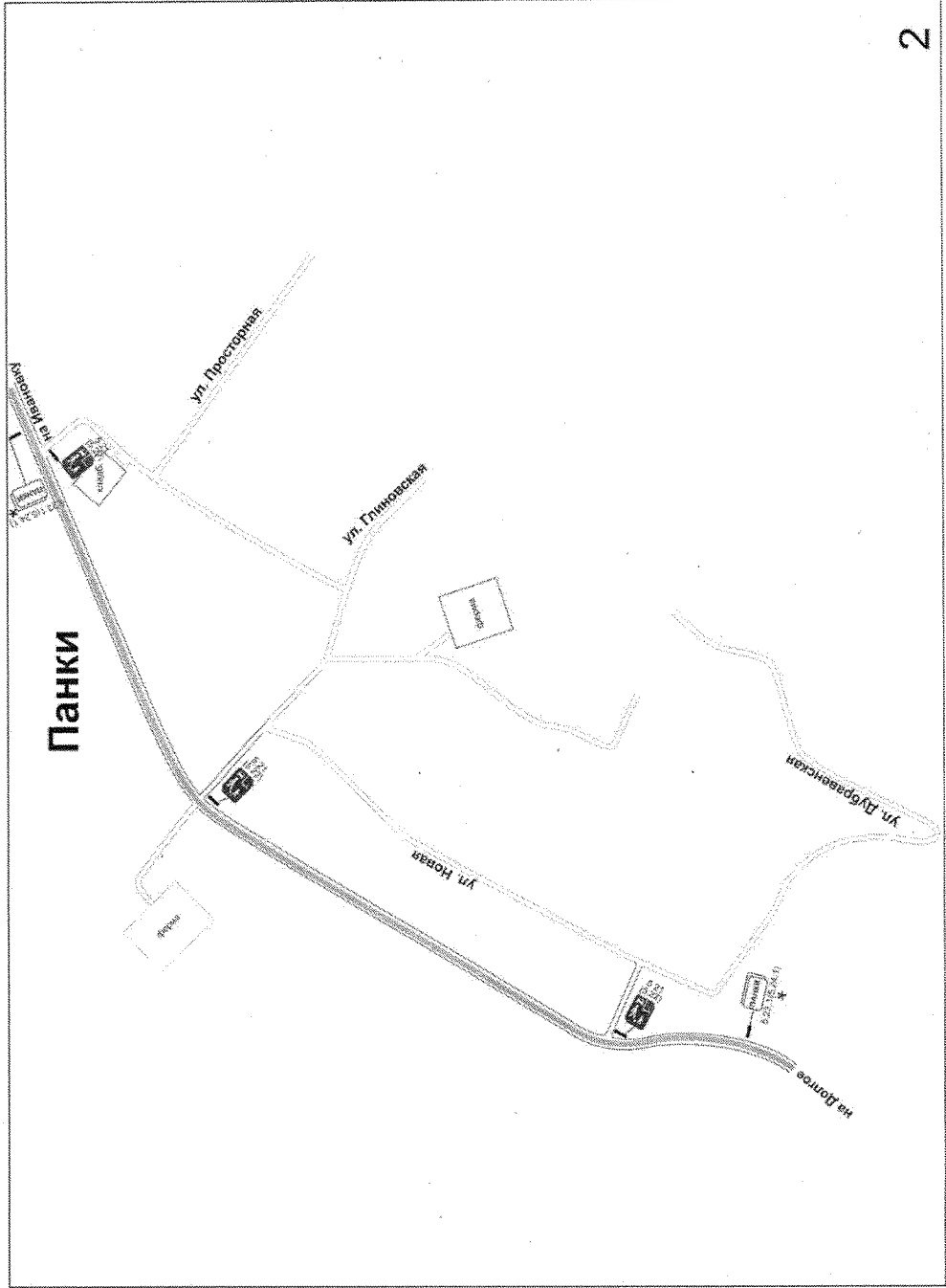

Приложение № 271  
к постановлению администрации  
Губкинского городского округа  
от «16» сентября 2023 г. № 440-ка

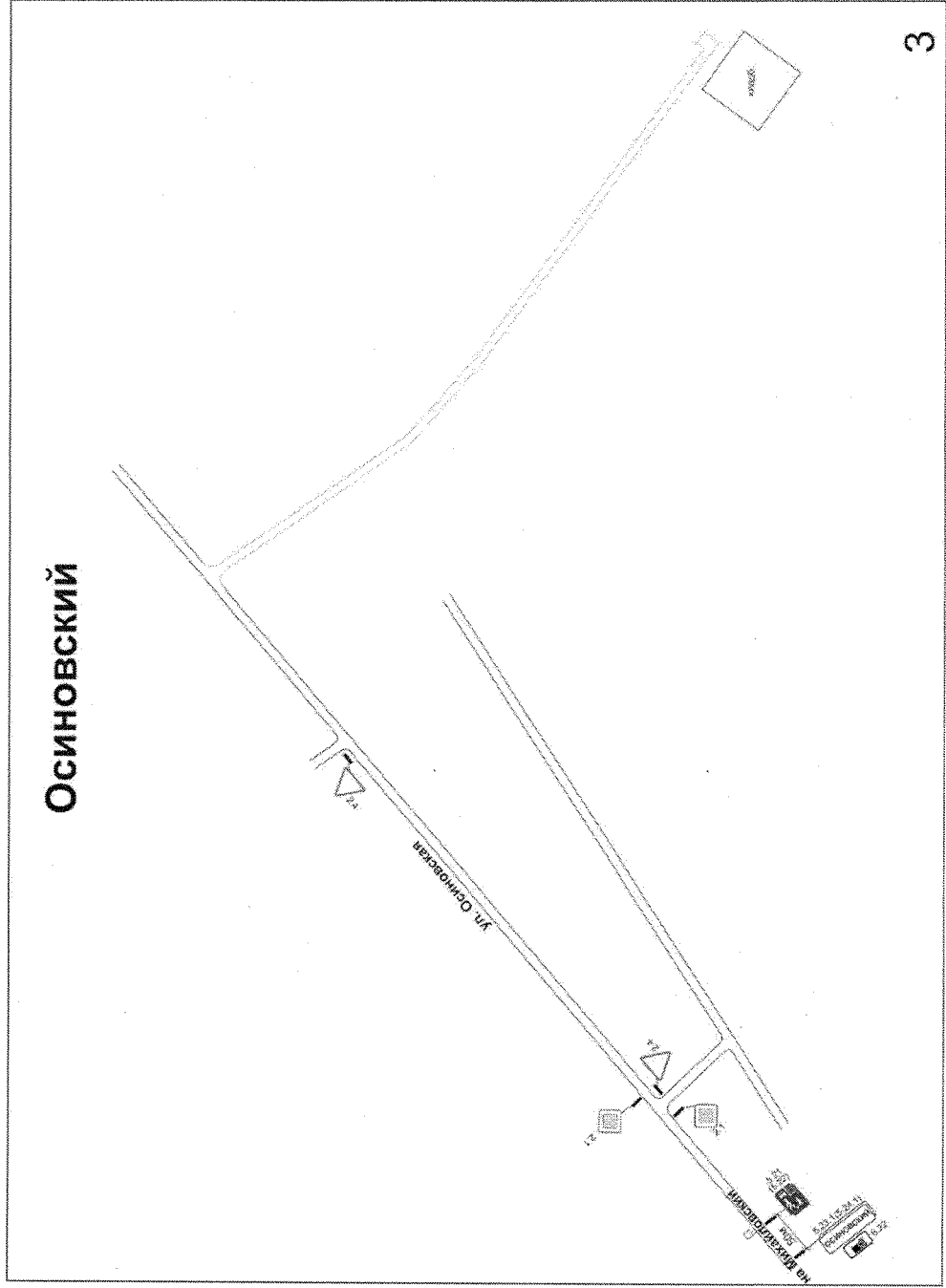

Приложение № 272  
к постановлению администрации  
Губкинского городского округа  
от «16» *сентября* 2023 г. № 1430-14

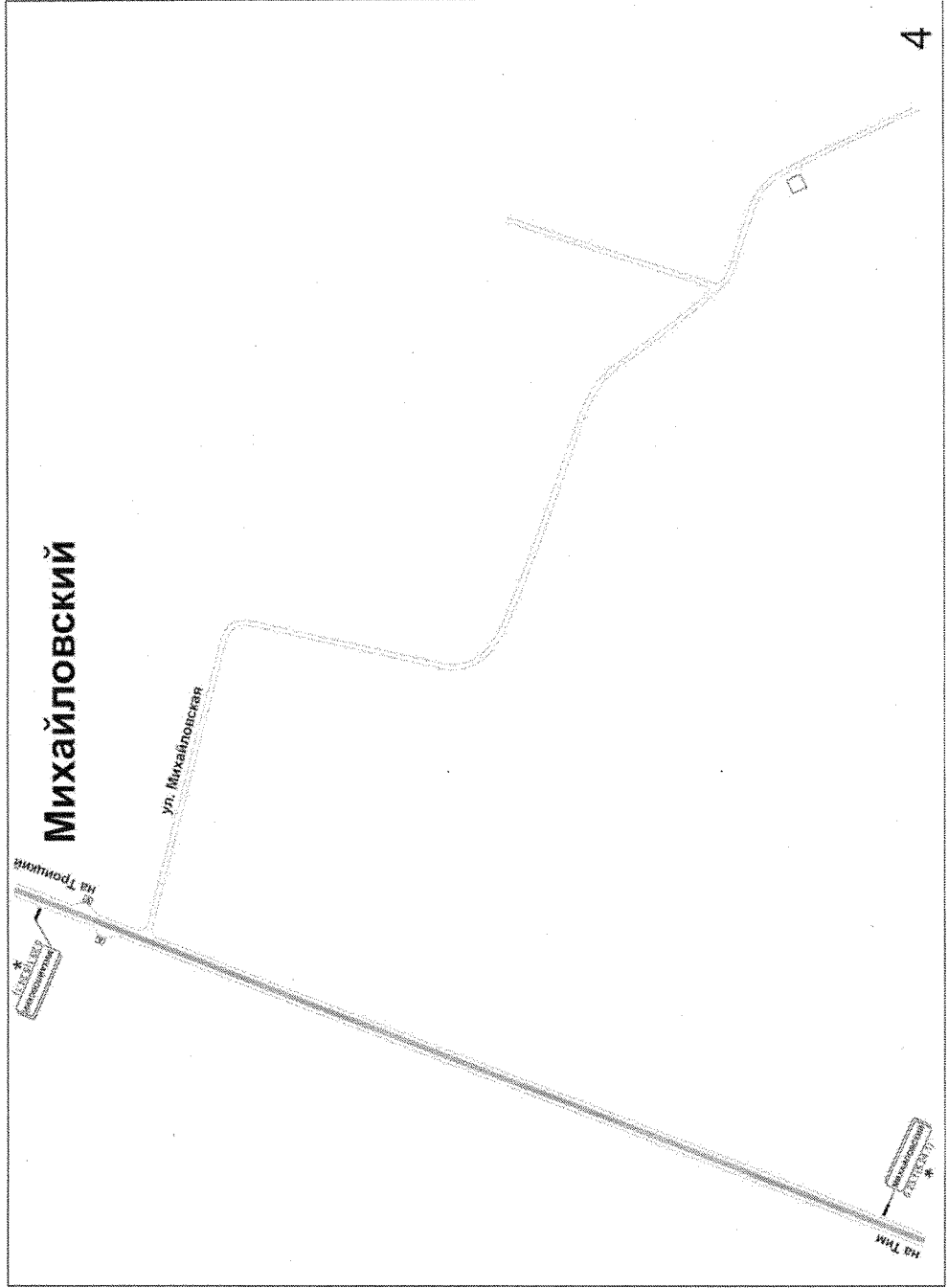

Приложение № 273  
к постановлению администрации  
Губкинского городского округа  
от «16» октября 2023 г. № 1430-на

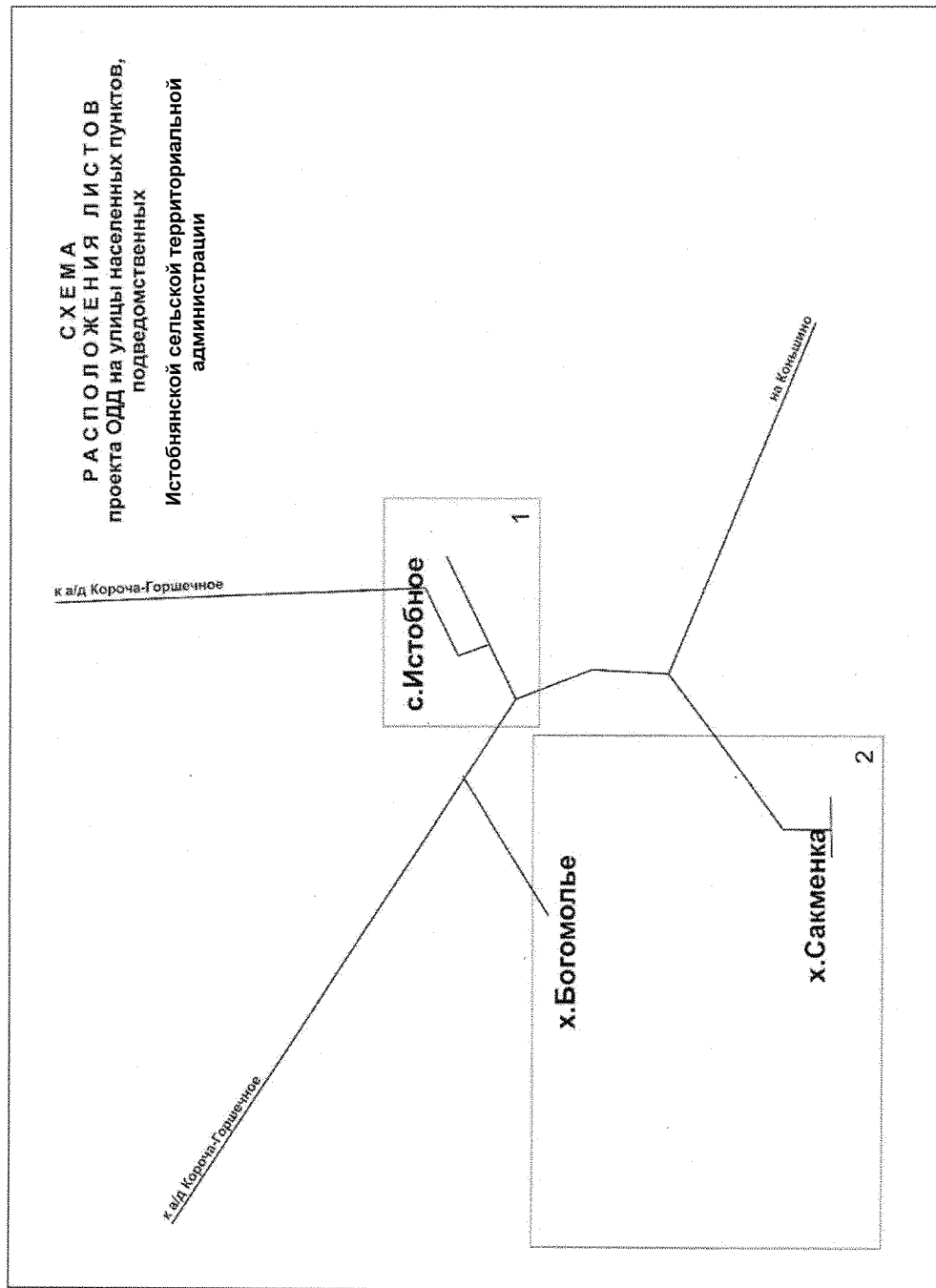



Приложение № 275  
к постановлению администрации  
Губкинского городского округа  
от «06» Сентября 2023 г. № 140-ка

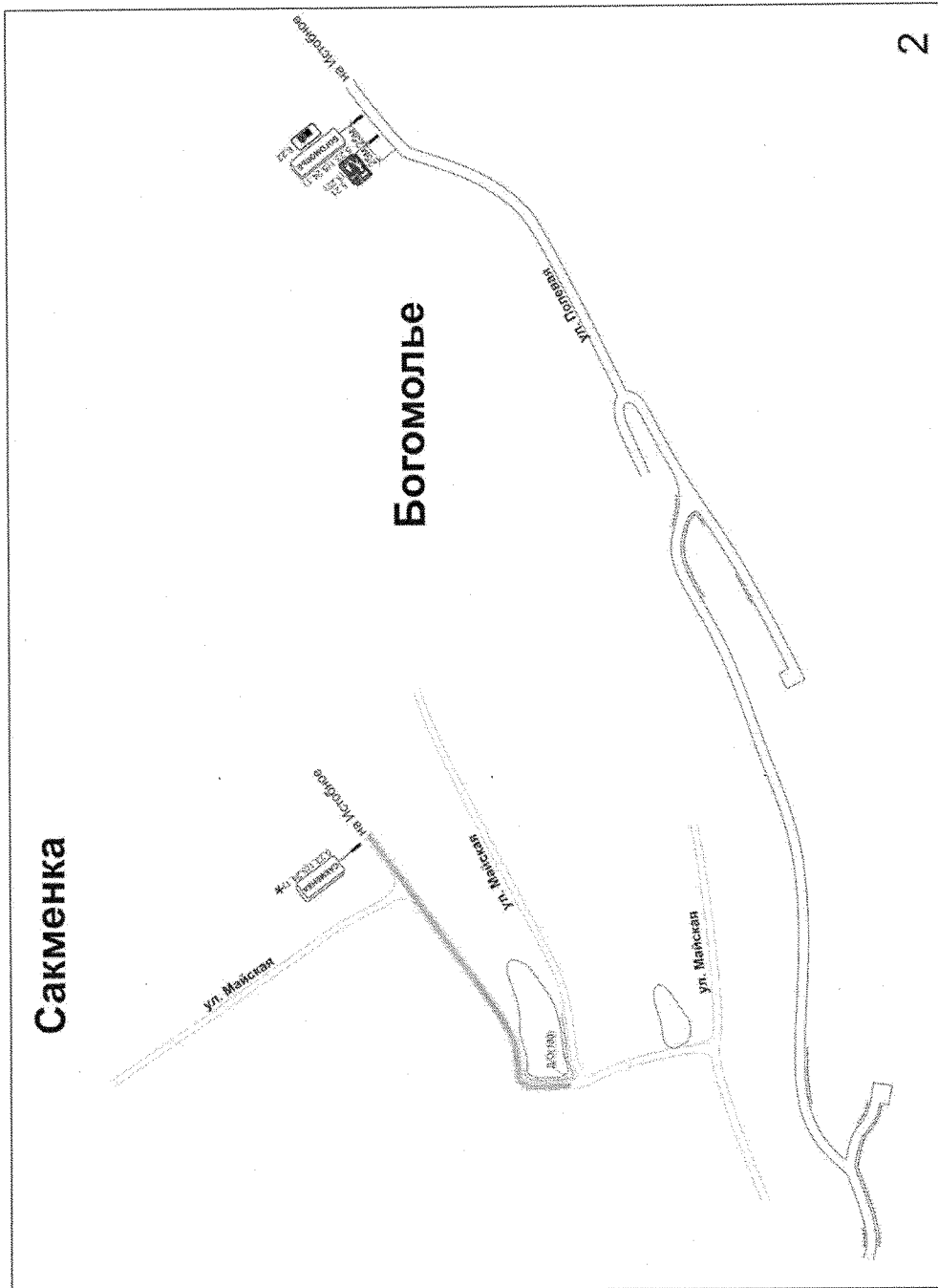

Приложение № 276  
к постановлению администрации  
Губкинского городского округа  
от «16» октября 2023 г. № 1480-на

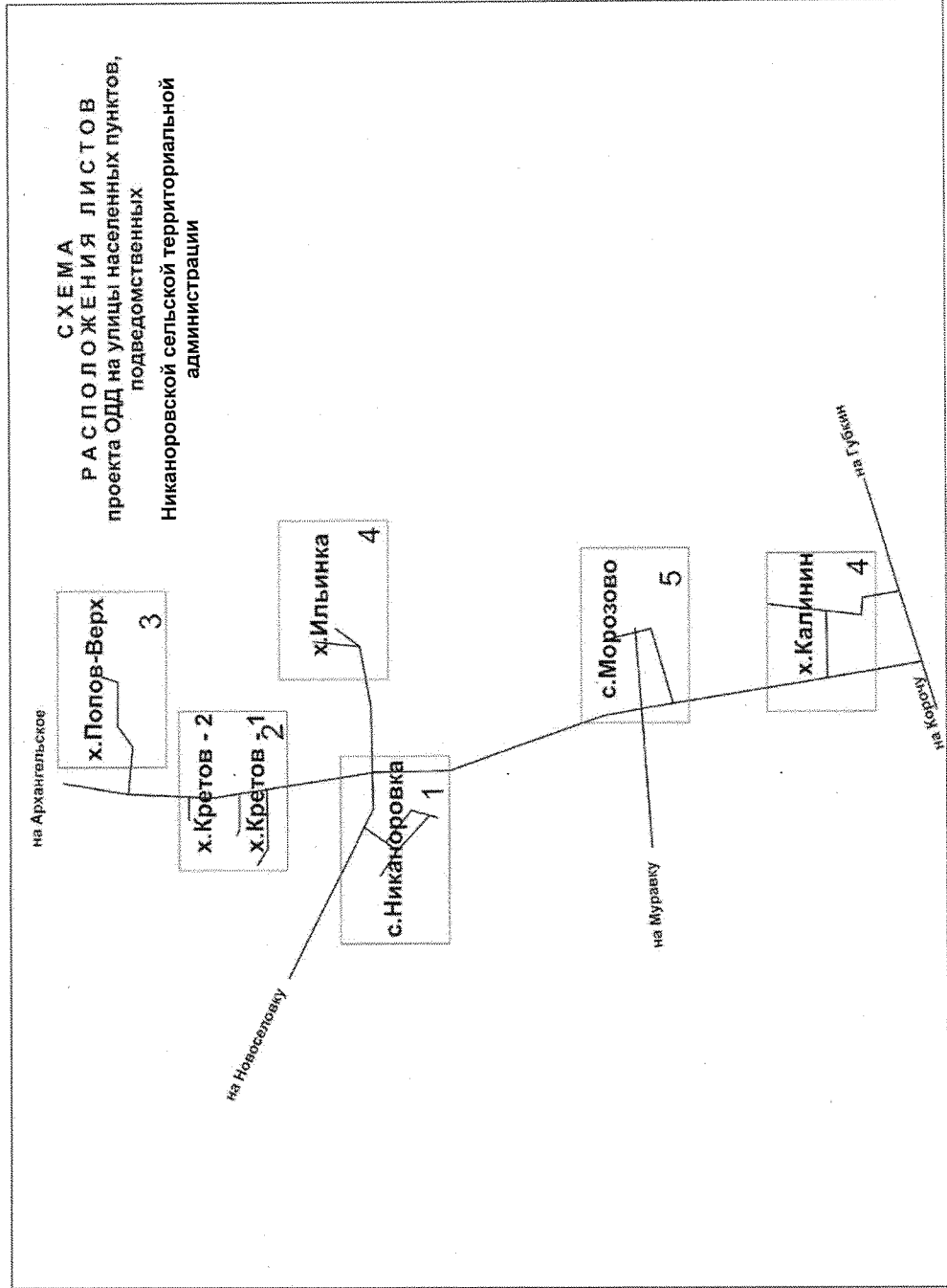

Приложение № 277  
к постановлению администрации  
Губкинского городского округа  
от «16» октября 2023 г. № 130-на

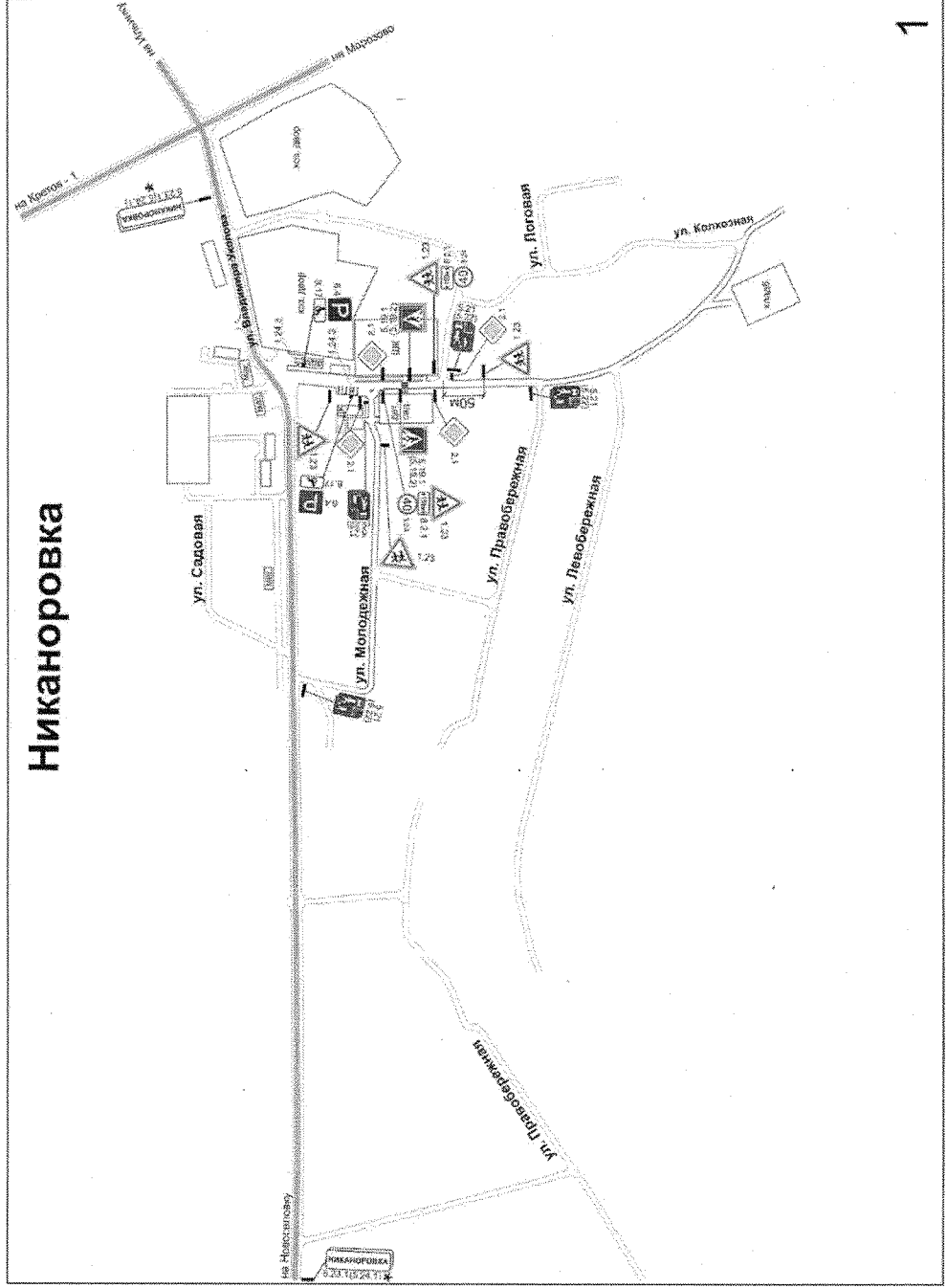



Приложение № 278  
к постановлению администрации  
Губкинского городского округа  
от «16» октября 2023 г. № 140-1/а

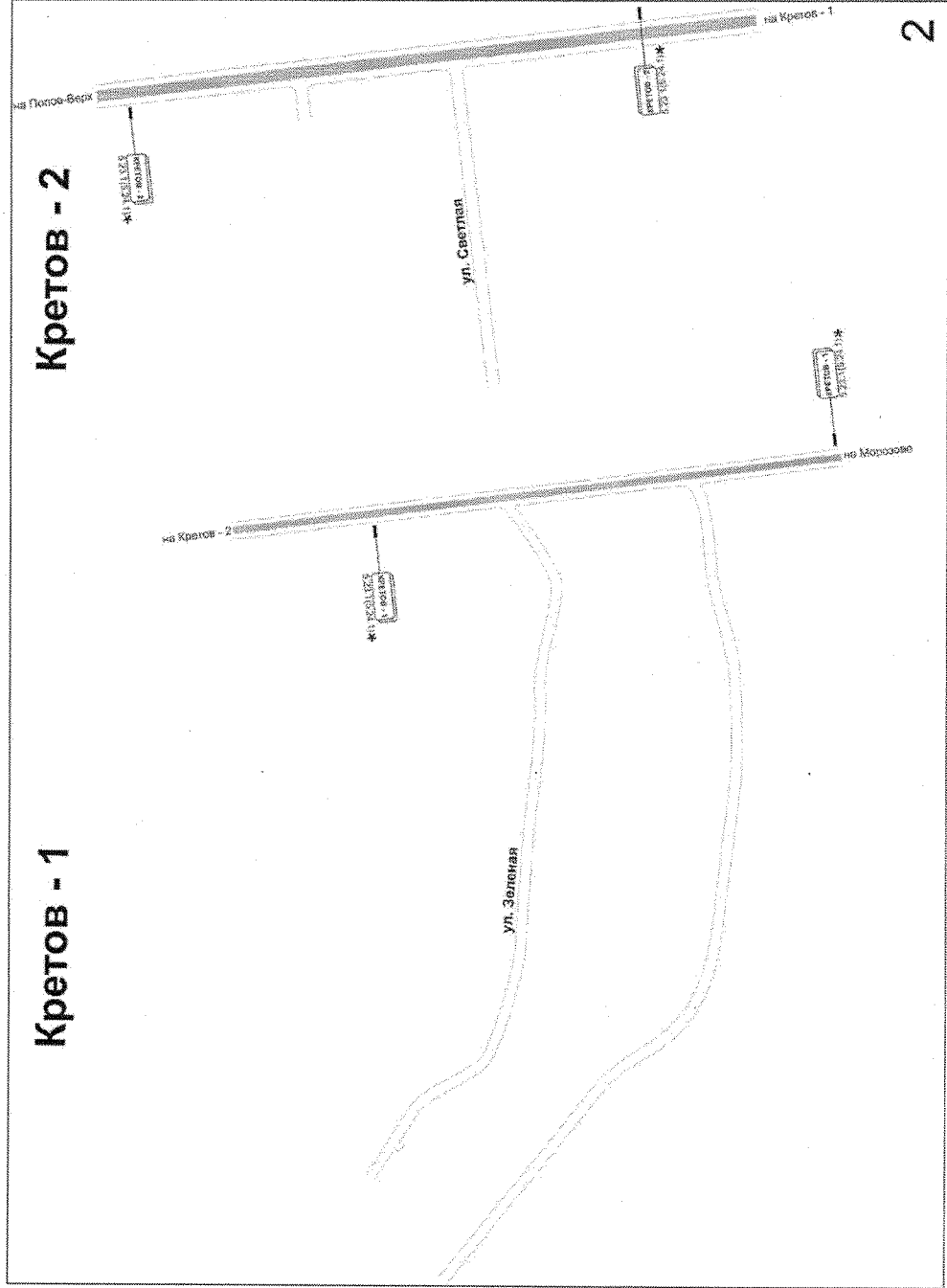

Приложение № 279  
к постановлению администрации  
Губкинского городского округа  
от «06» марта 2023 г. № 140/па

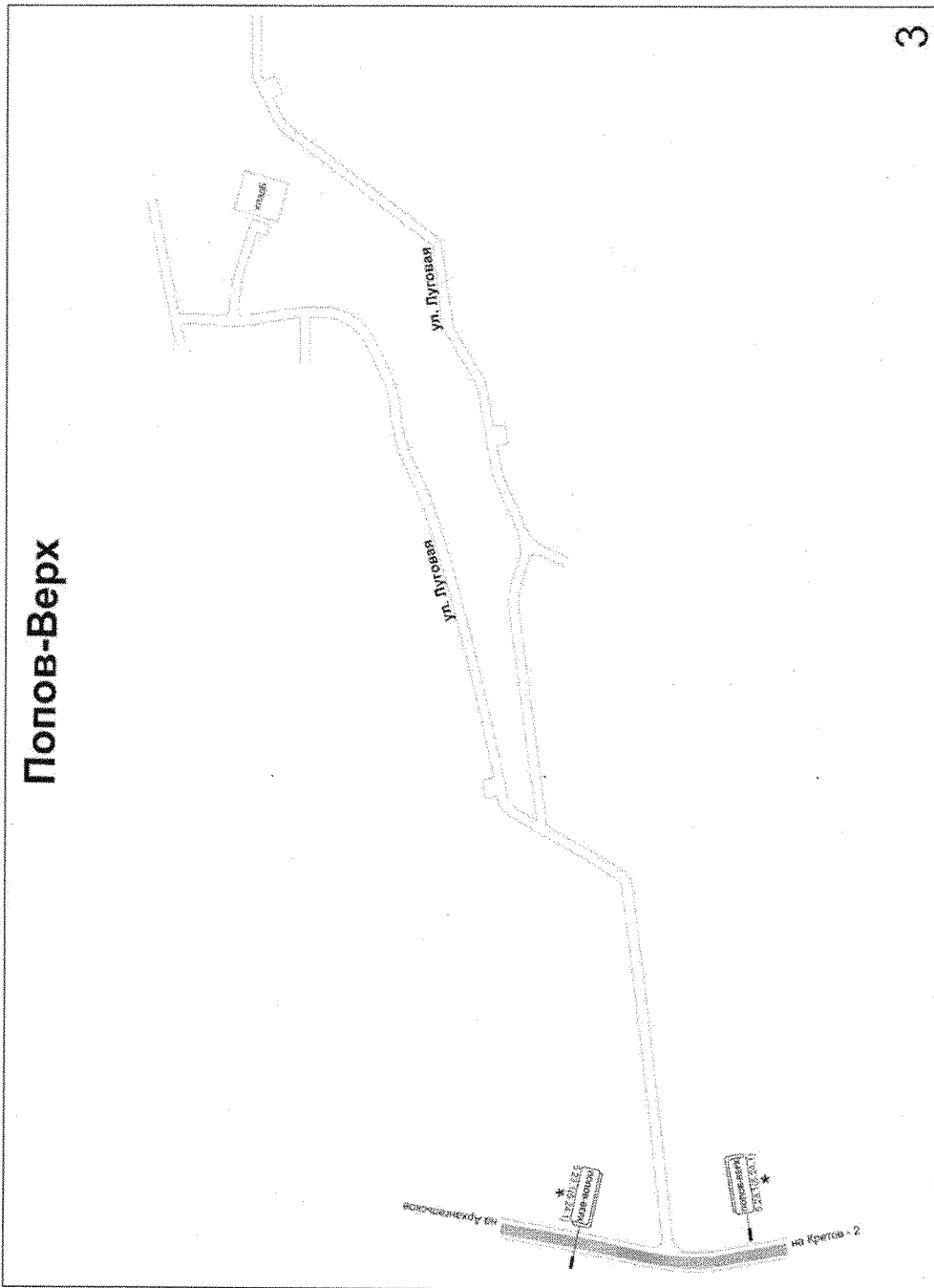

Приложение № 280  
к постановлению администрации  
Губкинского городского округа  
от «16» октября 2023 г. № 1430-ка

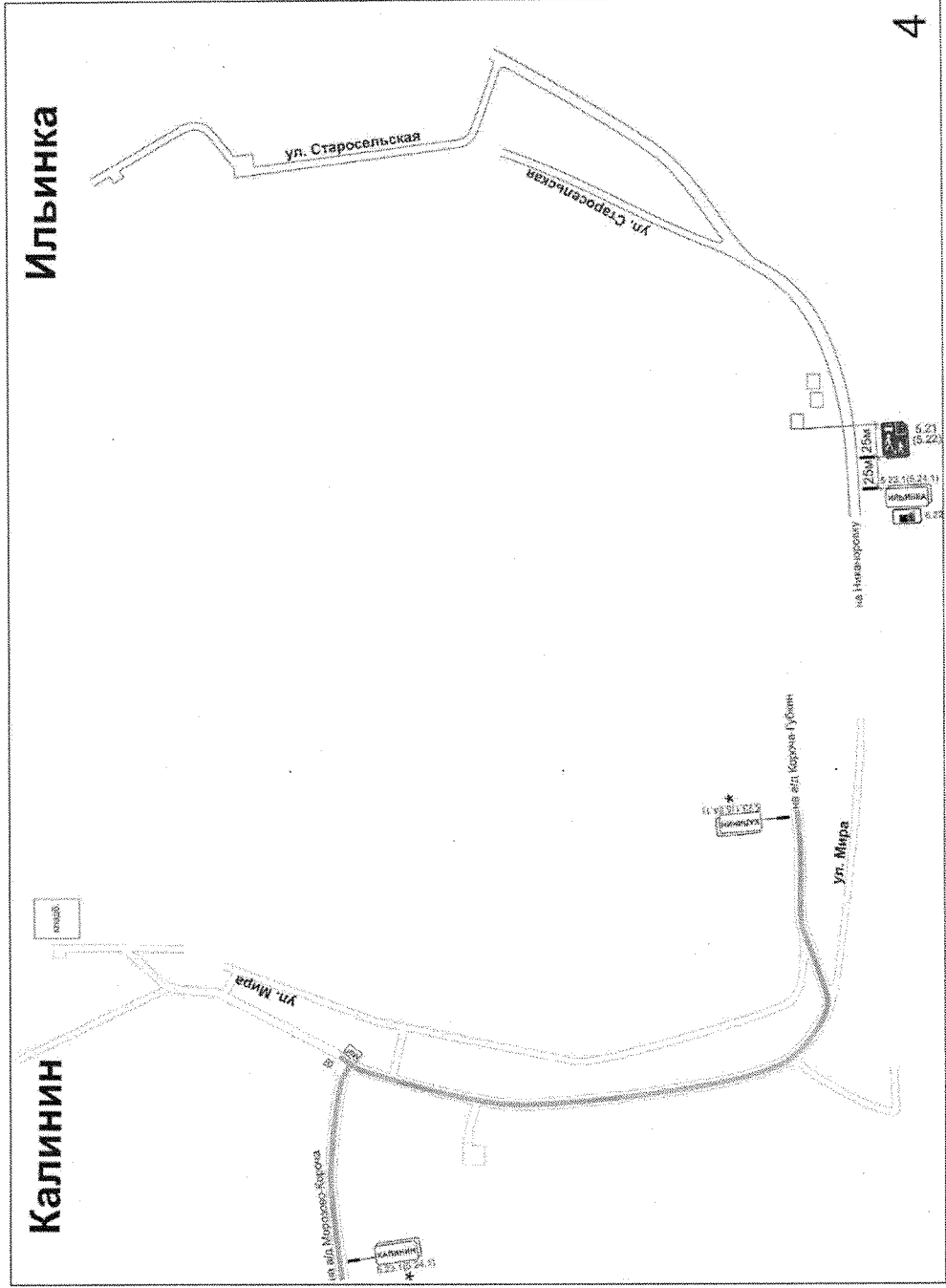

Приложение № 281  
к постановлению администрации  
Губкинского городского округа  
от «16» октября 2023 г. № 1430-ПА

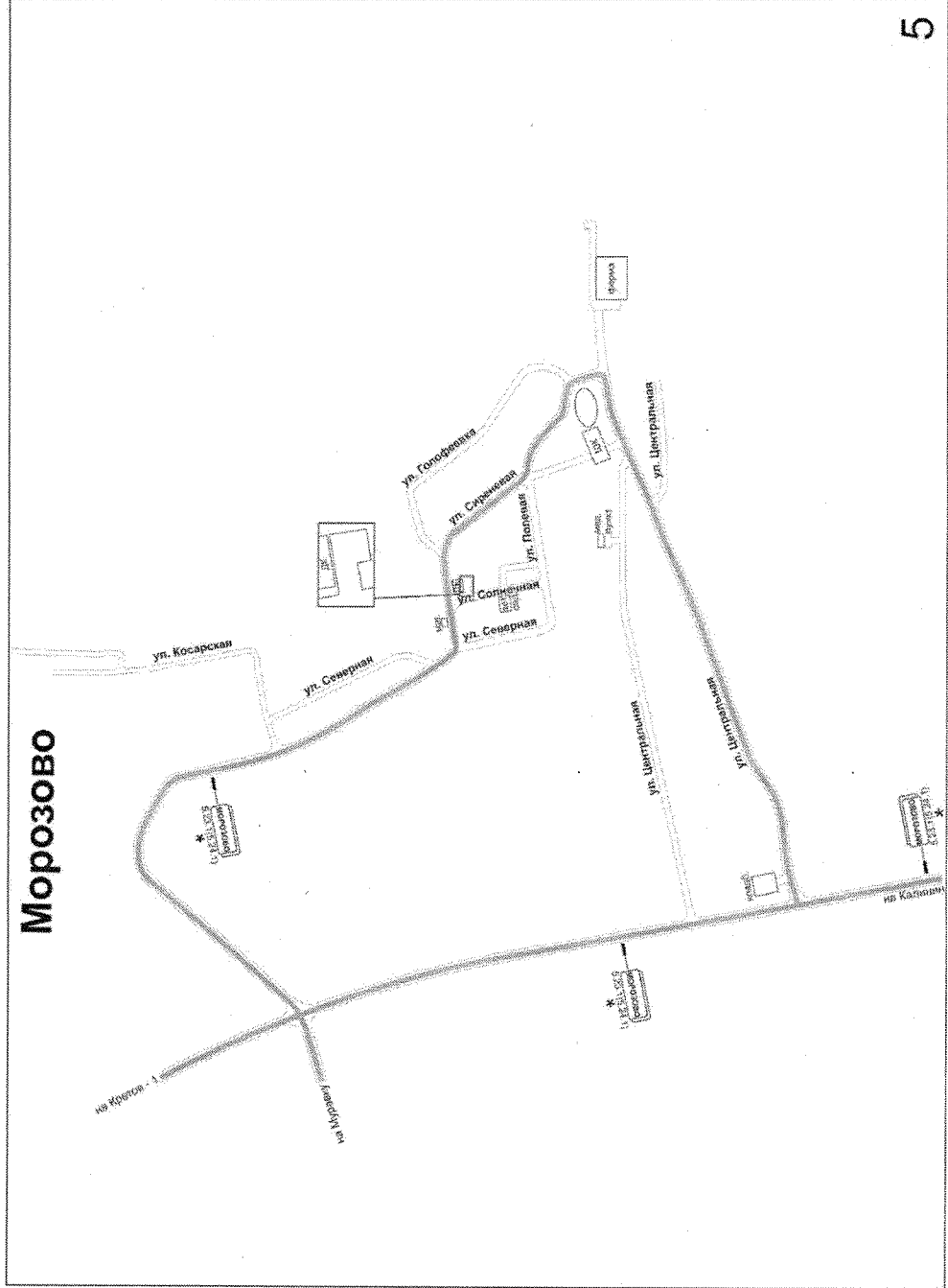

Приложение № 282  
к постановлению администрации  
Губкинского городского округа  
от «16» сентября 2023 г. № 140-на

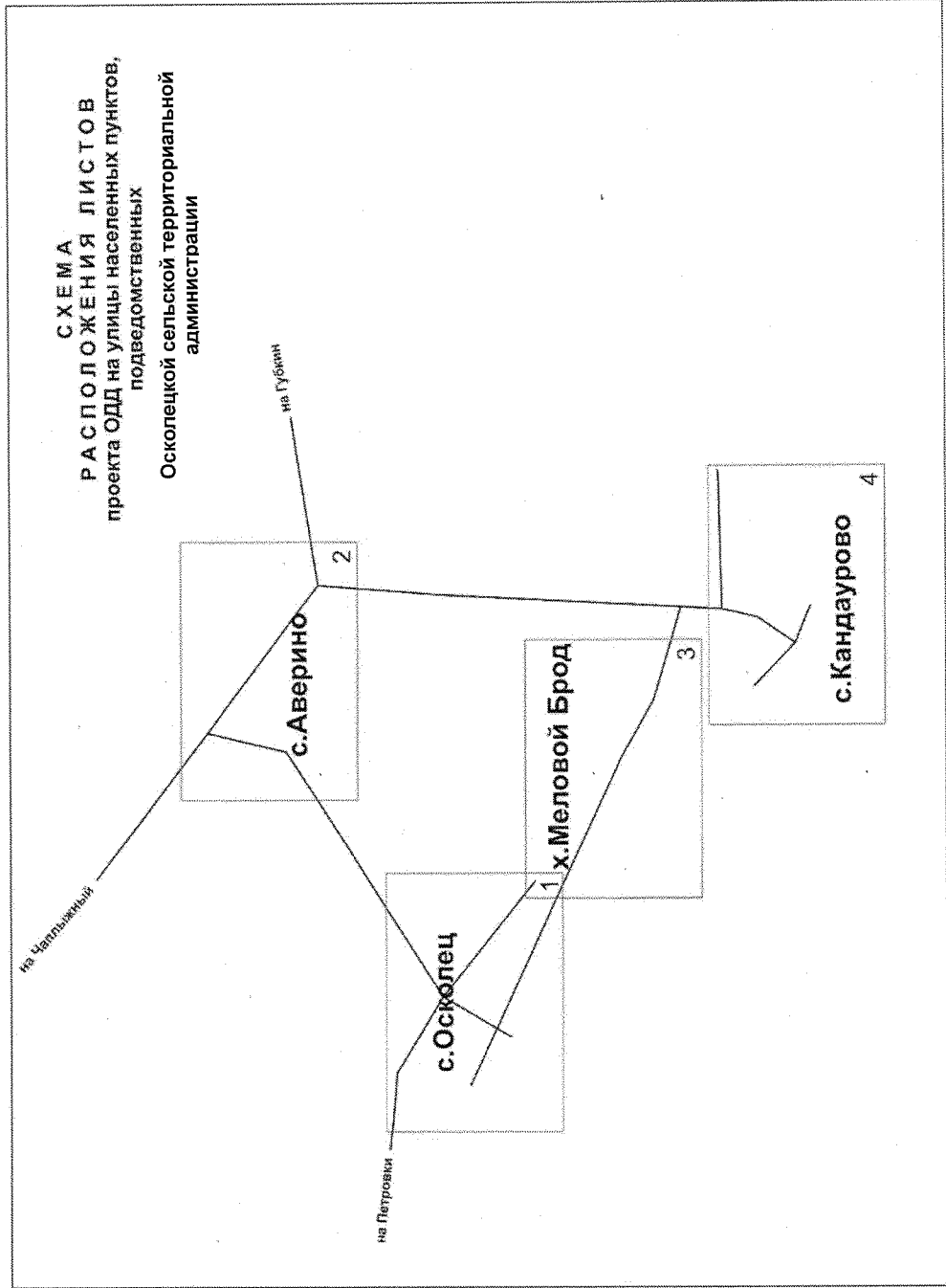



Приложение № 284  
к постановлению администрации  
Губкинского городского округа  
от «16» сентября 2023 г. № 1430-10/а

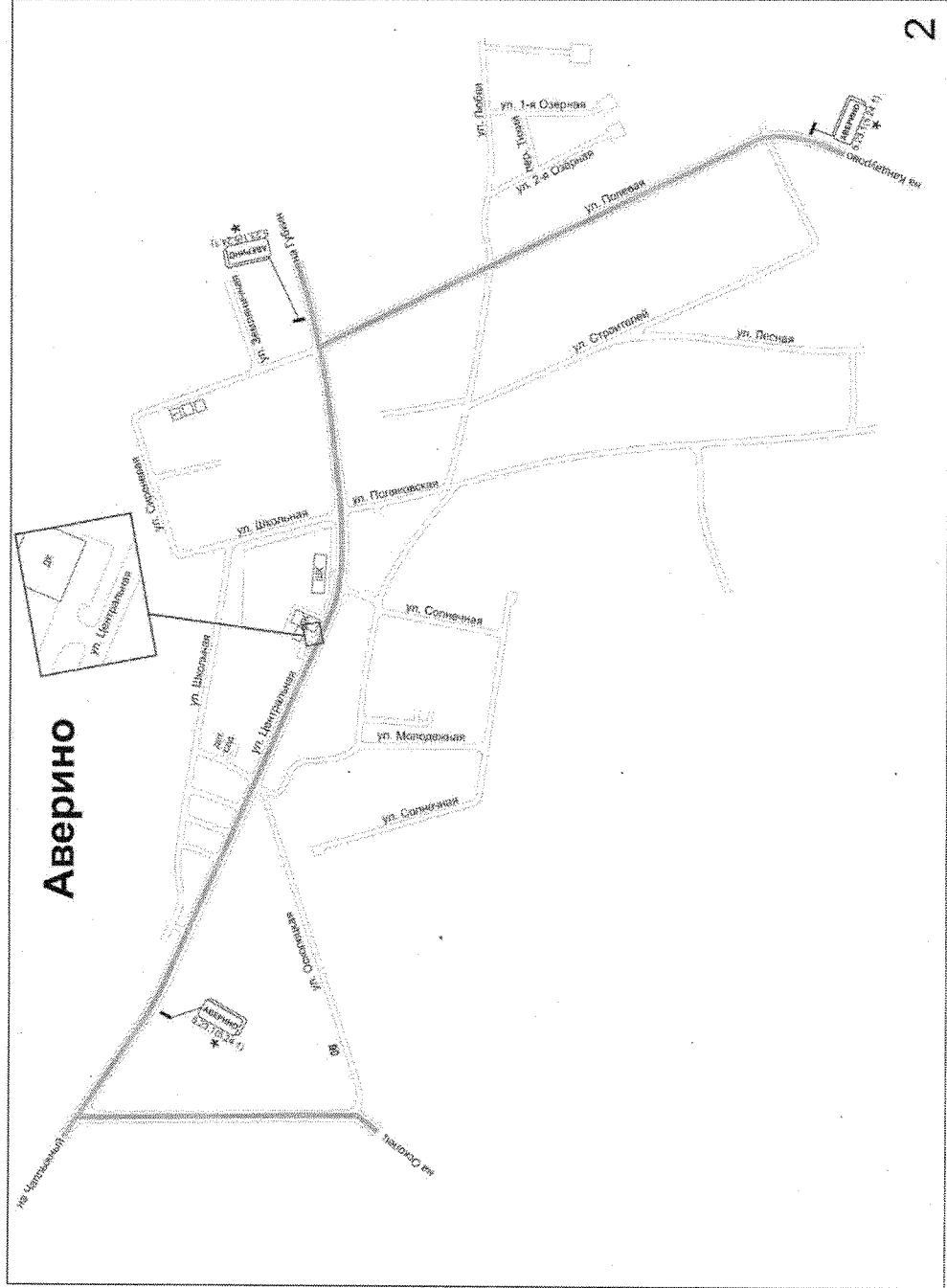

Приложение № 285  
к постановлению администрации  
Губкинского городского округа  
от «16» сентября 2023 г. № 140-на

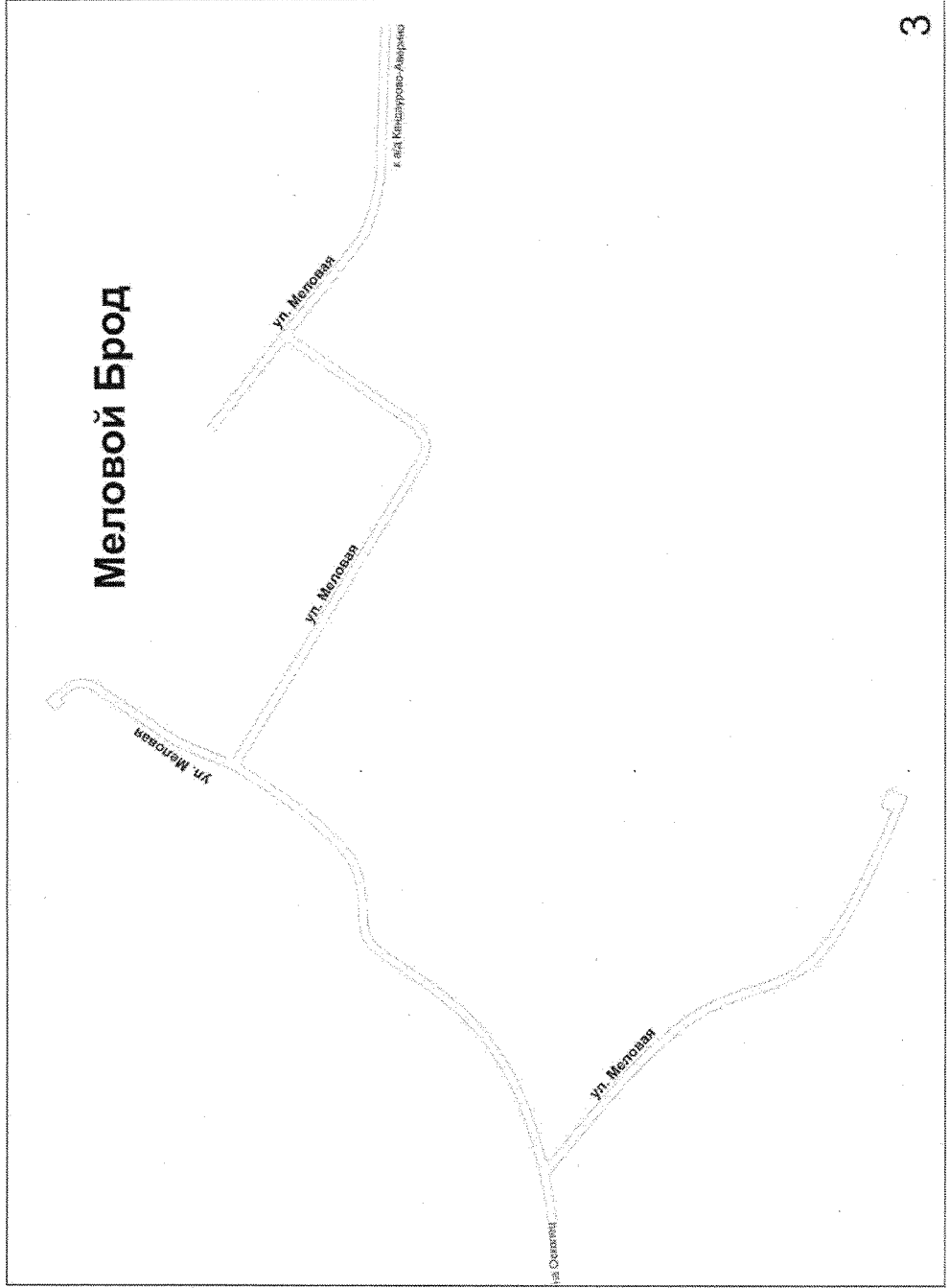



Приложение № 286  
к постановлению администрации  
Губкинского городского округа  
от «16» *сентября* 2023 г. № *140-нв*

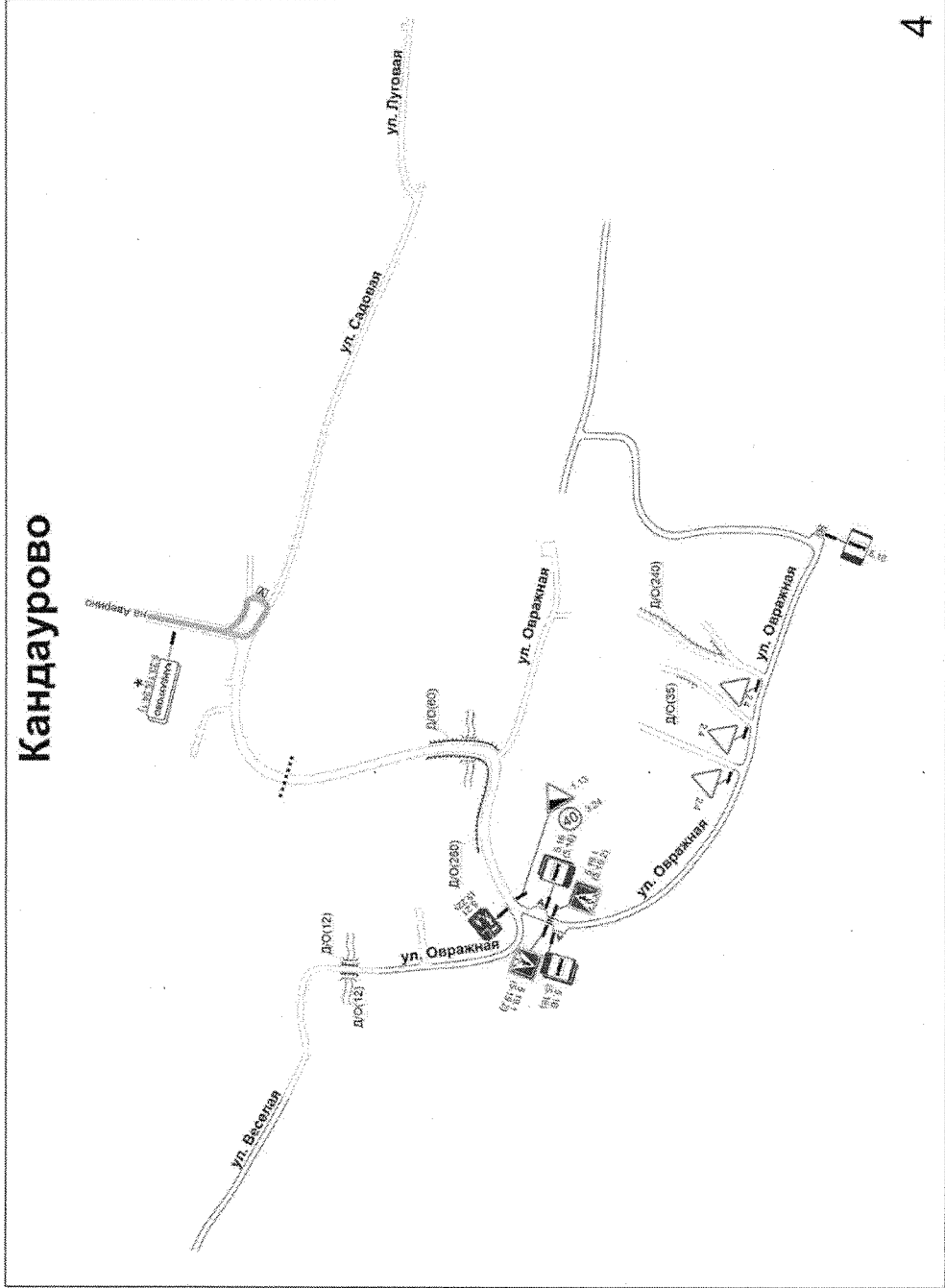

Приложение № 287  
к постановлению администрации  
Губкинского городского округа  
от «16» сентября 2023 г. № 1480-на

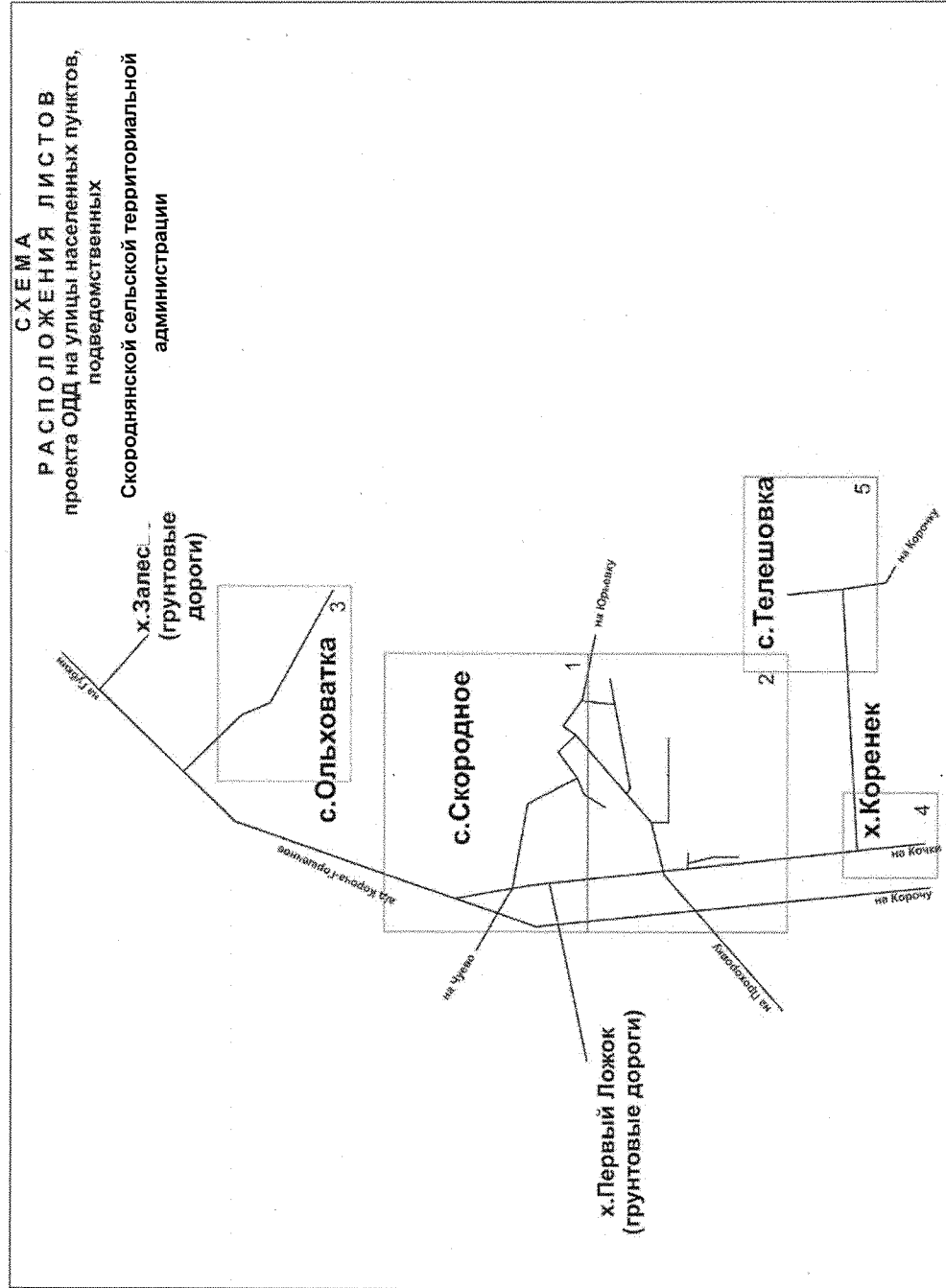

Приложение № 288  
к постановлению администрации  
Губкинского городского округа  
от «16» *октября* 2023 г. № *1430-16*

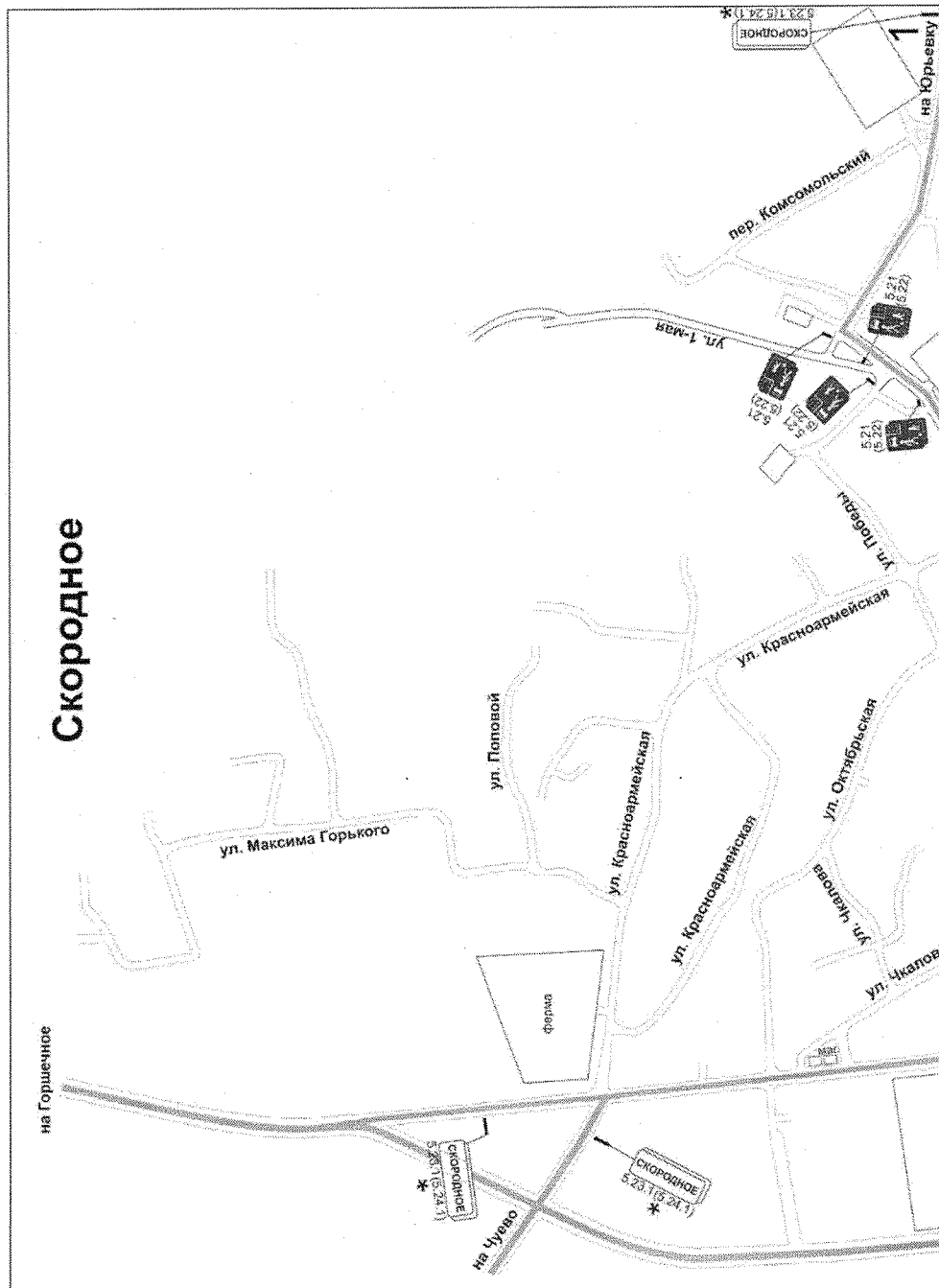



Приложение № 290  
к постановлению администрации  
Губкинского городского округа  
от «16» октября 2023 г. № 1430 иа

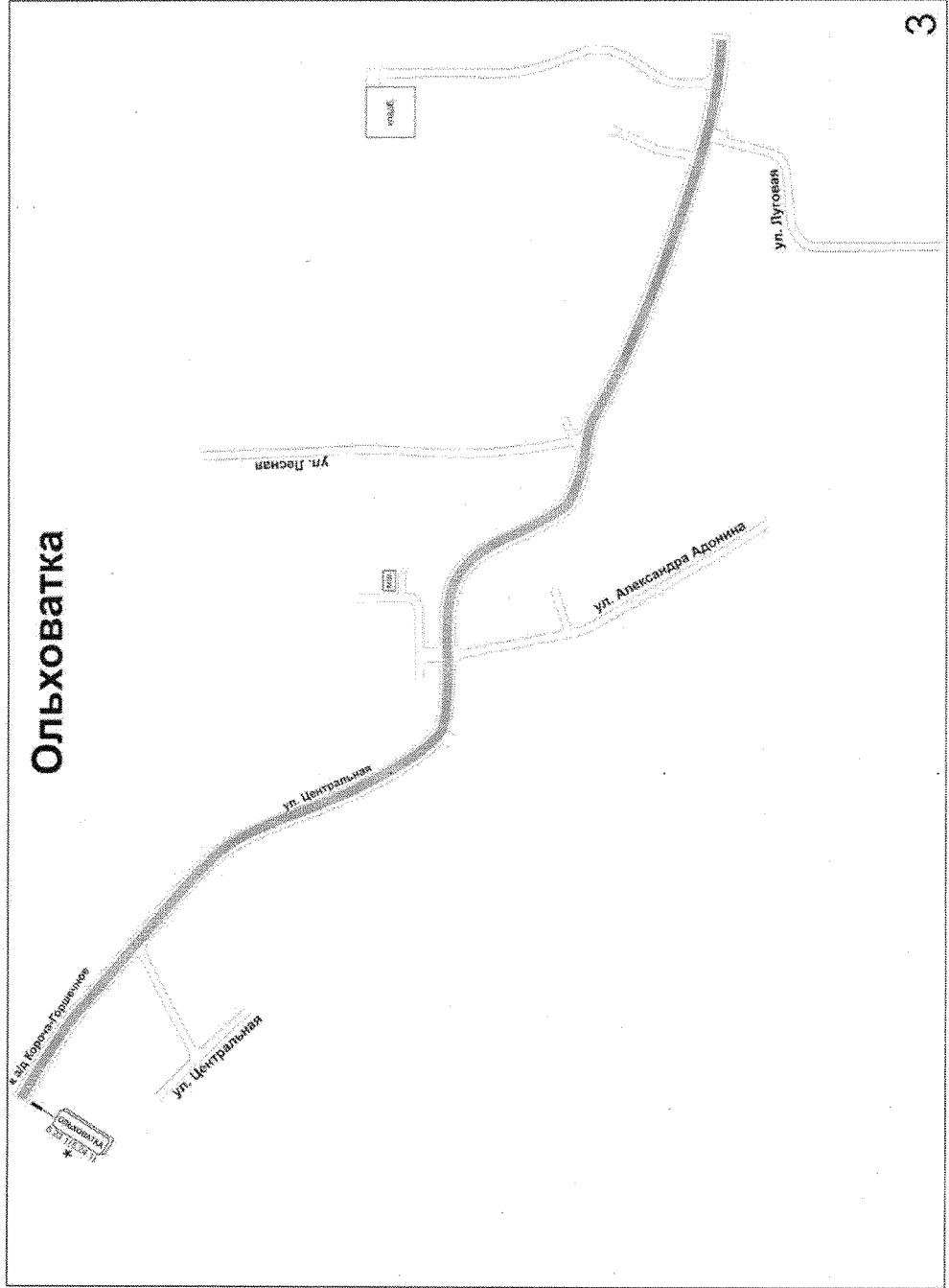

Приложение № 291  
к постановлению администрации  
Губкинского городского округа  
от «16» сентября 2023 г. № 1430-11А

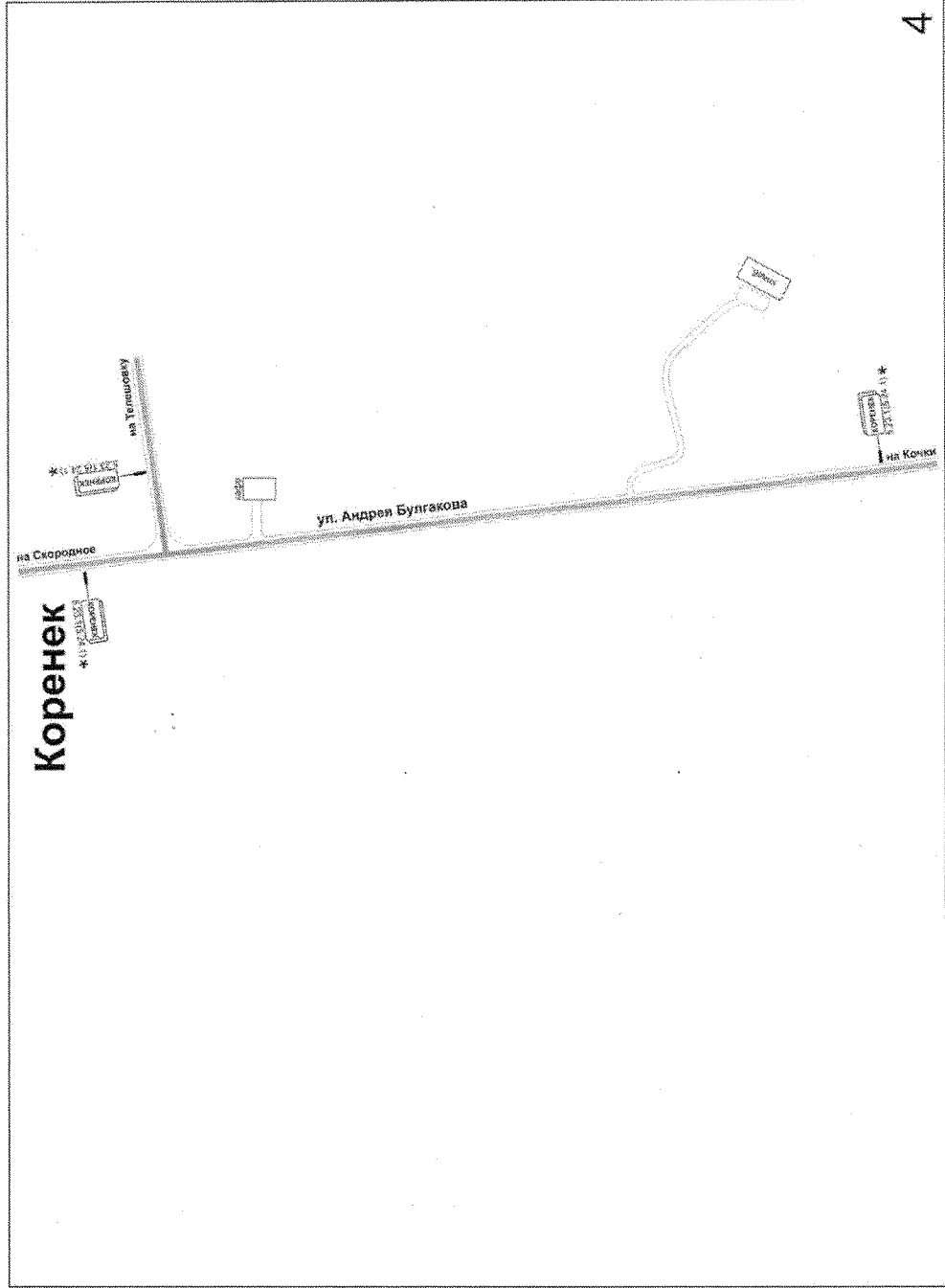

Приложение № 292  
к постановлению администрации  
Губкинского городского округа  
от «06» сентября 2023 г. № 190-па

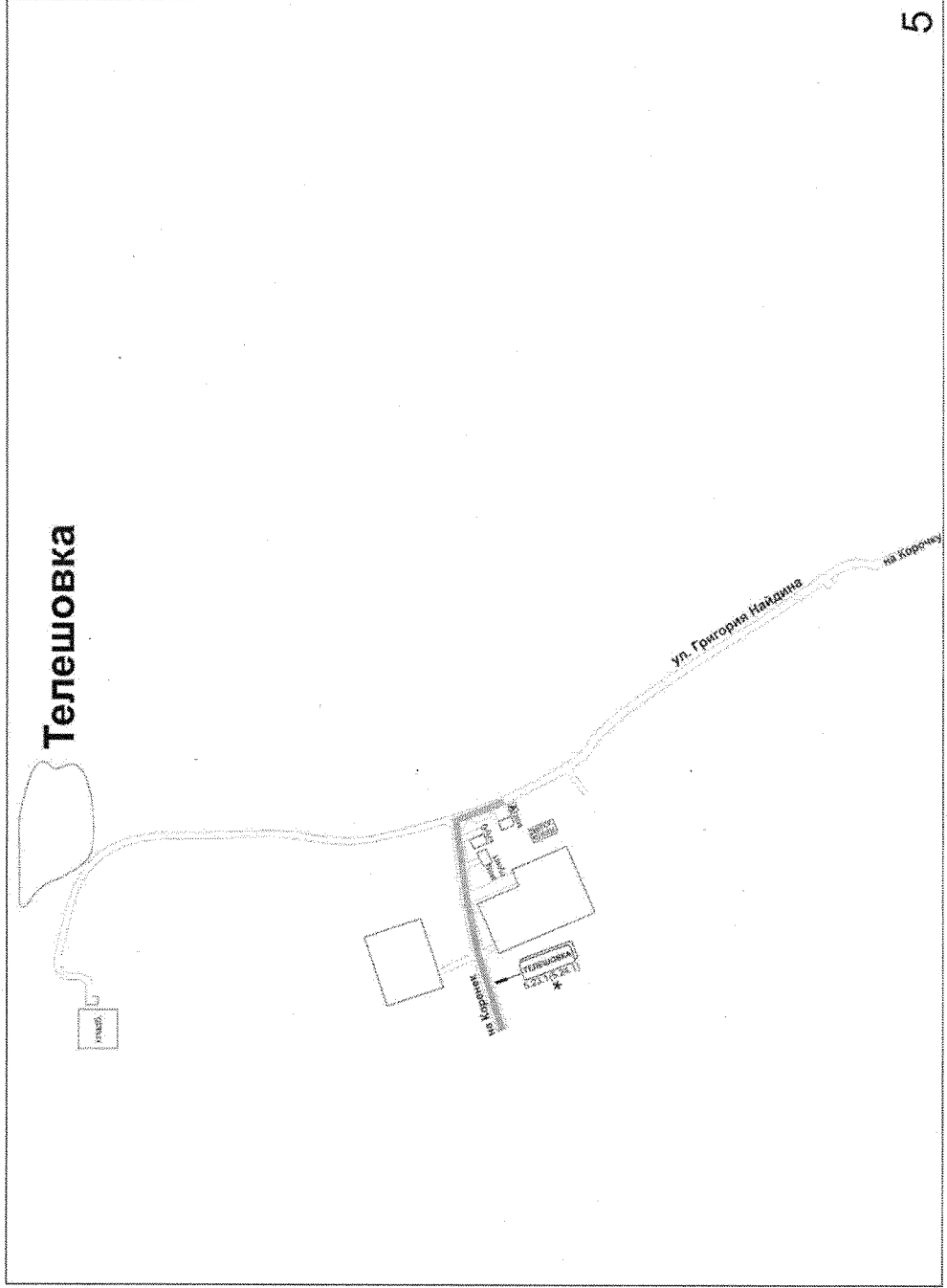





Приложение № 294  
к постановлению администрации  
Губкинского городского округа  
от «16» сентября 2023 г. № 140-ка

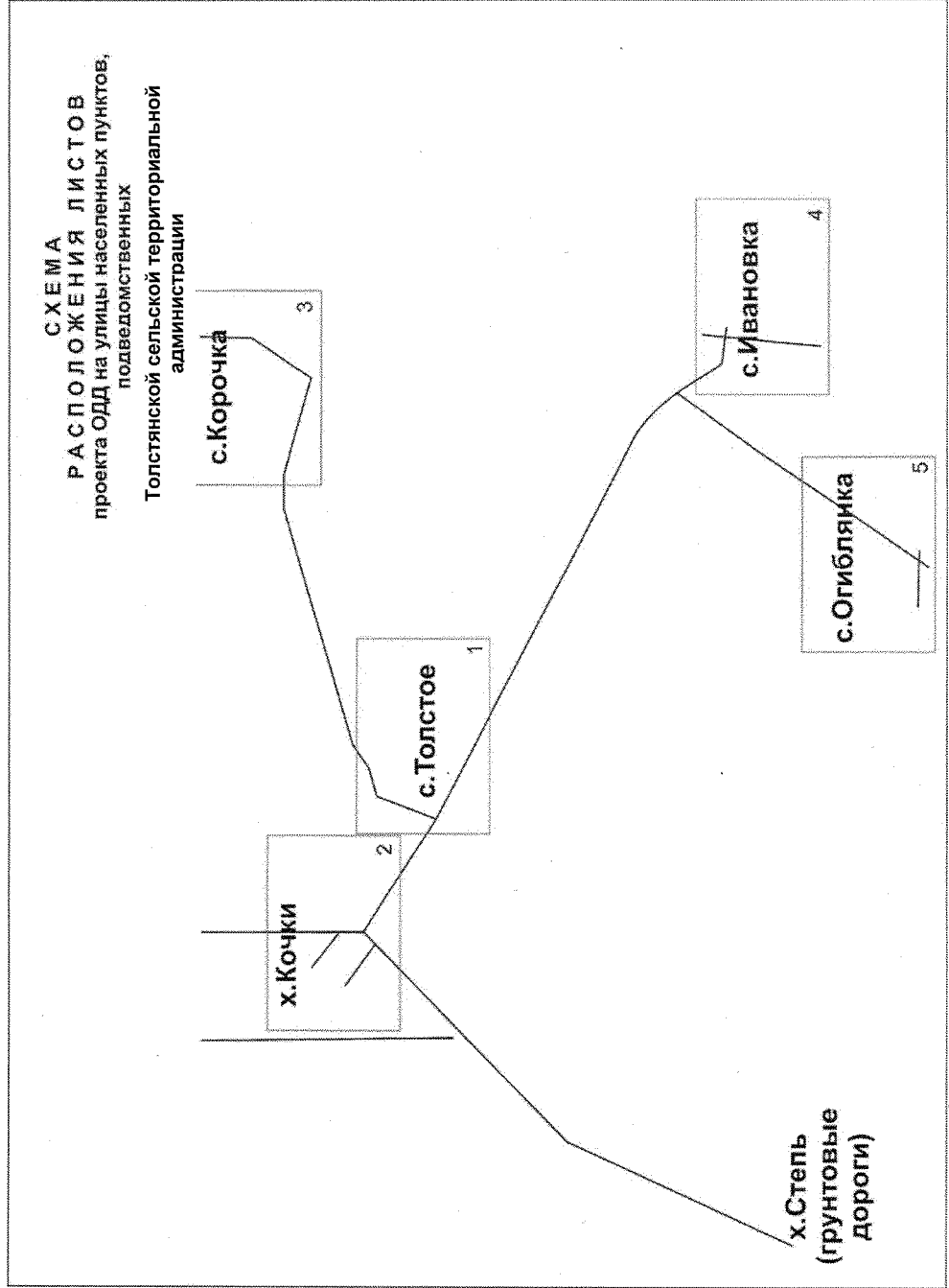

Приложение № 295  
к постановлению администрации  
Губкинского городского округа  
от «16» сентября 2023 г. № 190-на

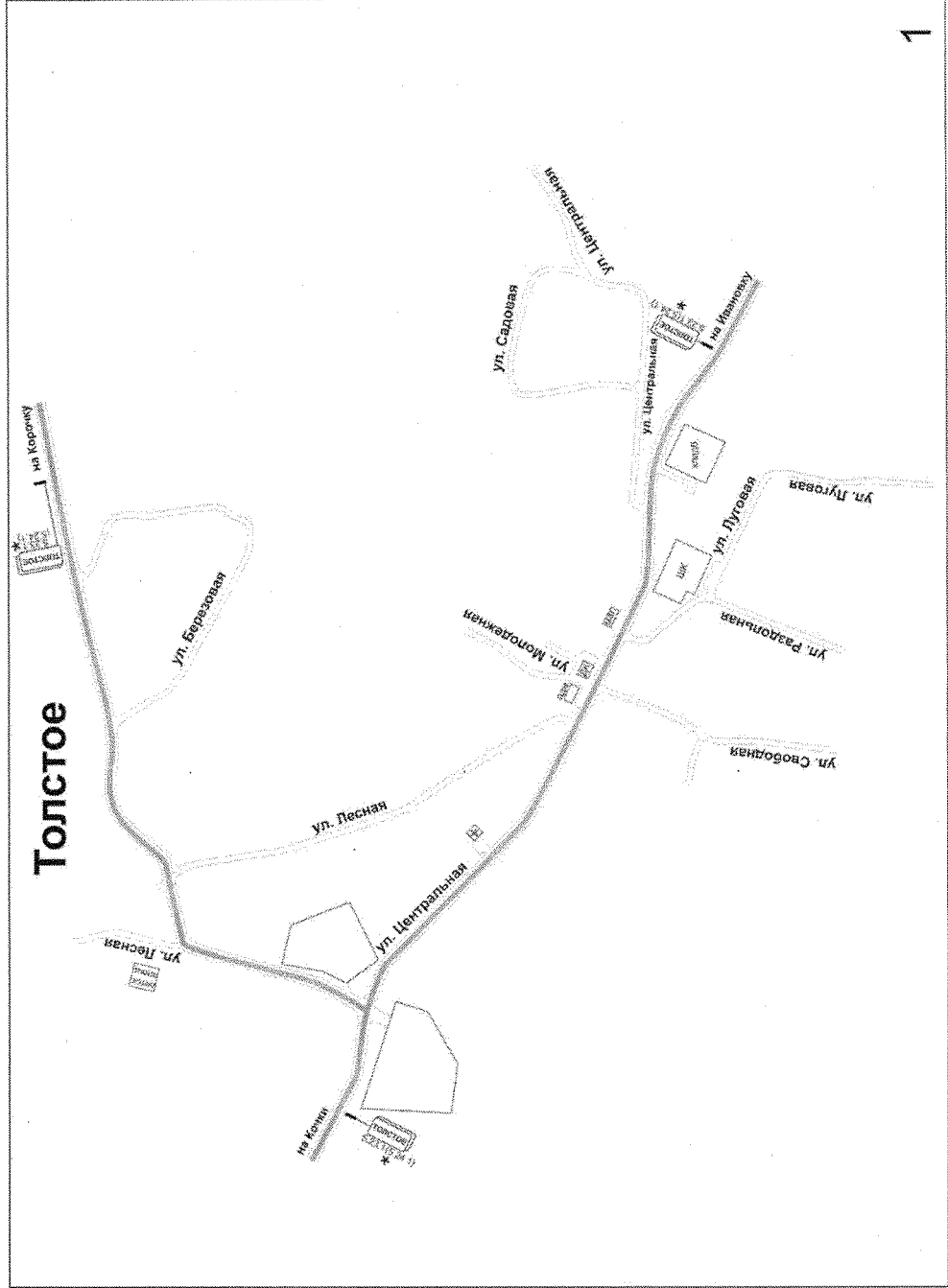

Приложение № 296  
к постановлению администрации  
Губкинского городского округа  
от «16» сентября 2023 г. № 1430-на

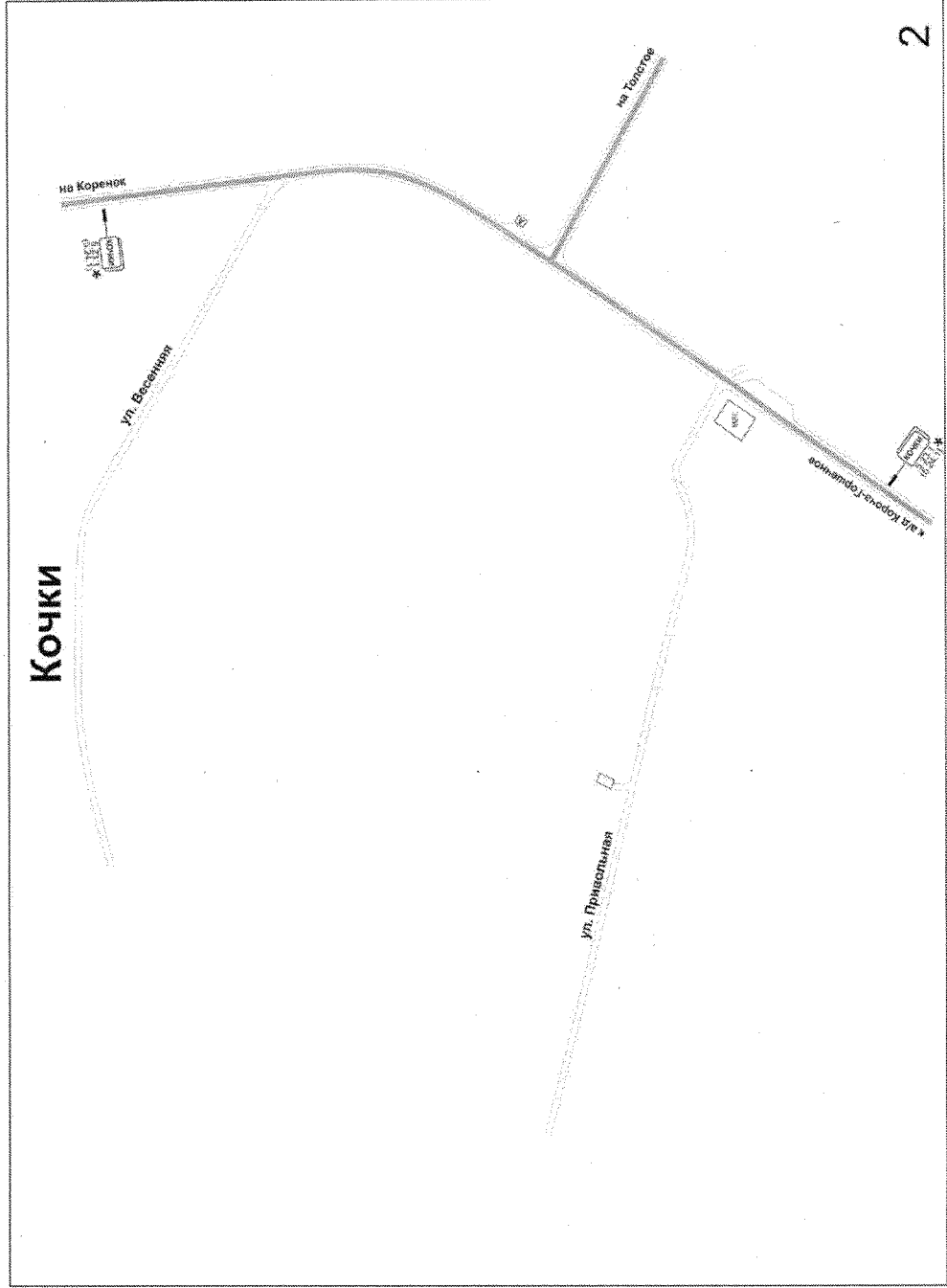

Приложение № 297  
к постановлению администрации  
Губкинского городского округа  
от «16» октября 2023 г. № 1430-на

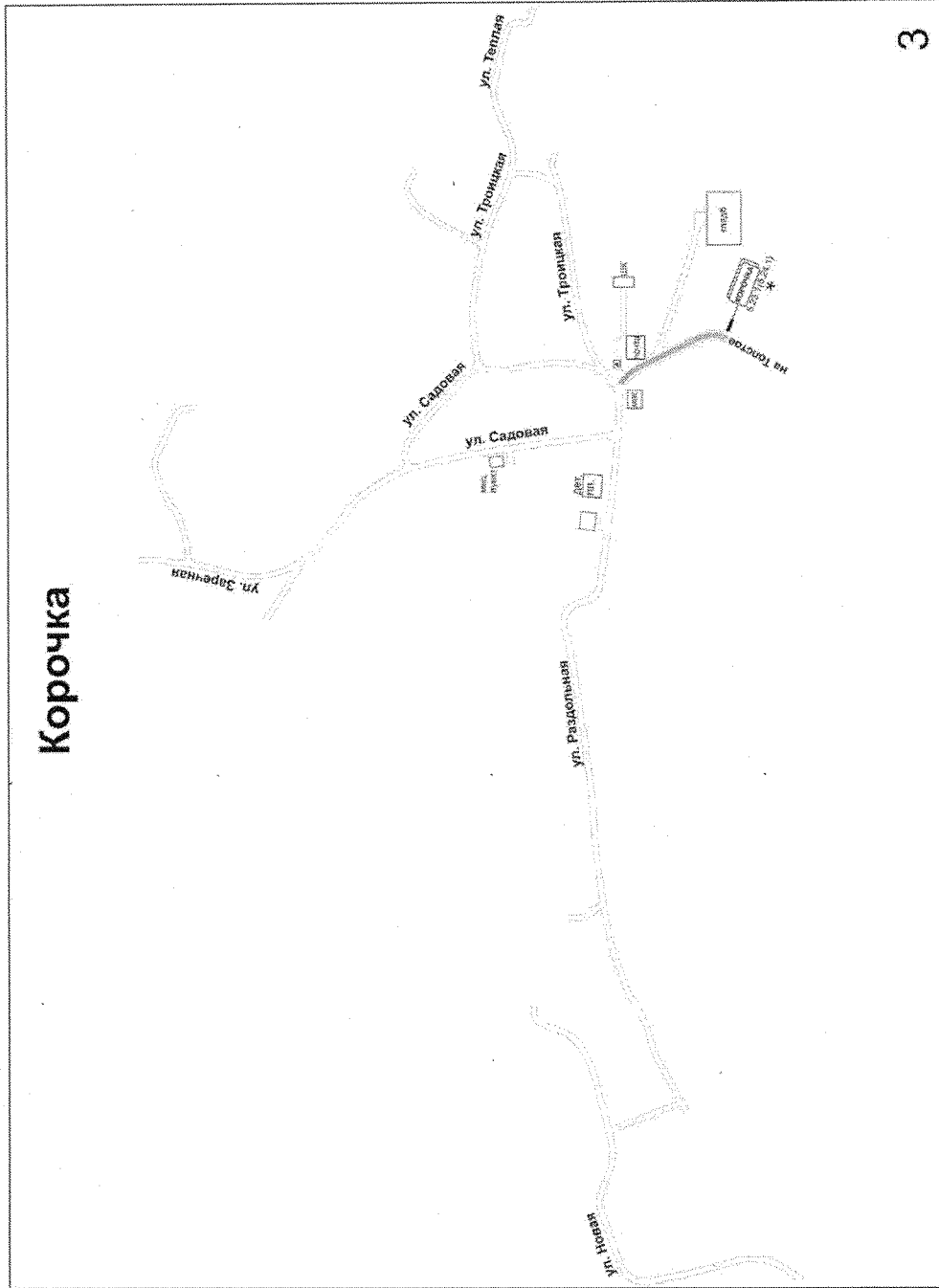

Приложение № 298  
к постановлению администрации  
Губкинского городского округа  
от «16» октября 2023 г. № 140-ка

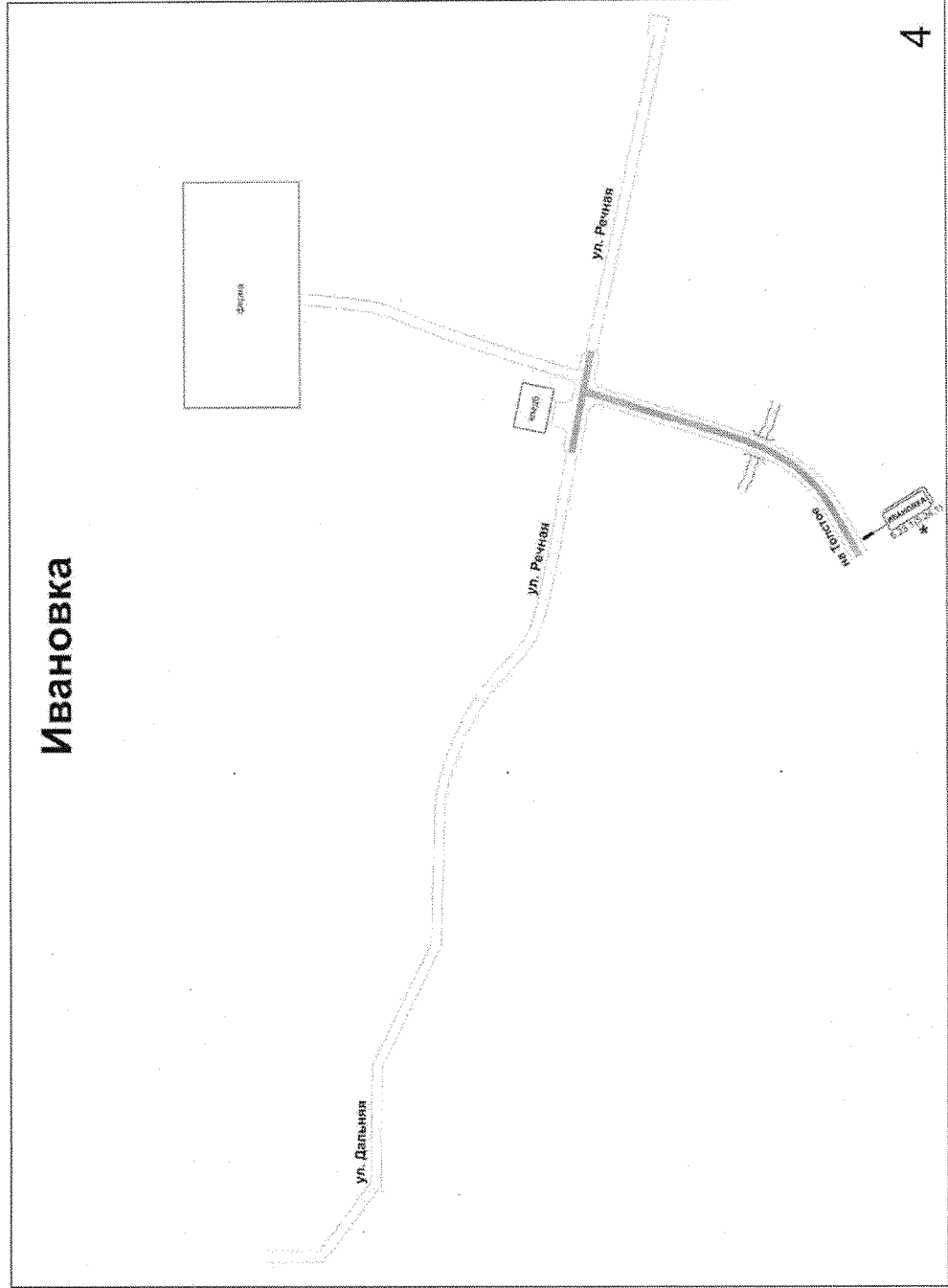

Приложение № 299  
к постановлению администрации  
Губкинского городского округа  
от «16» сентября 2023 г. № 1480 на

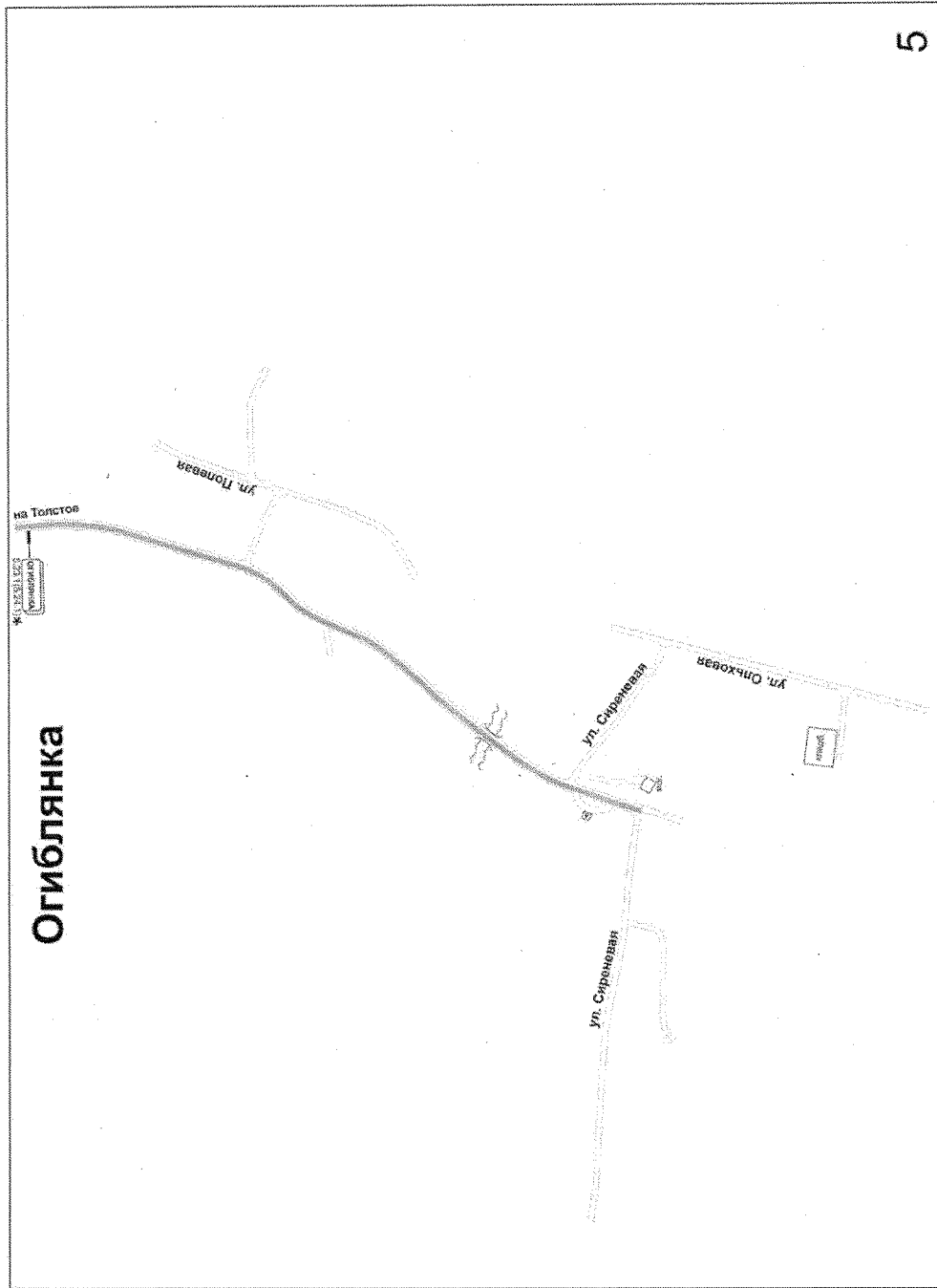

Приложение № 300  
к постановлению администрации  
Губкинского городского округа  
от «16» октября 2023 г. № 140-на

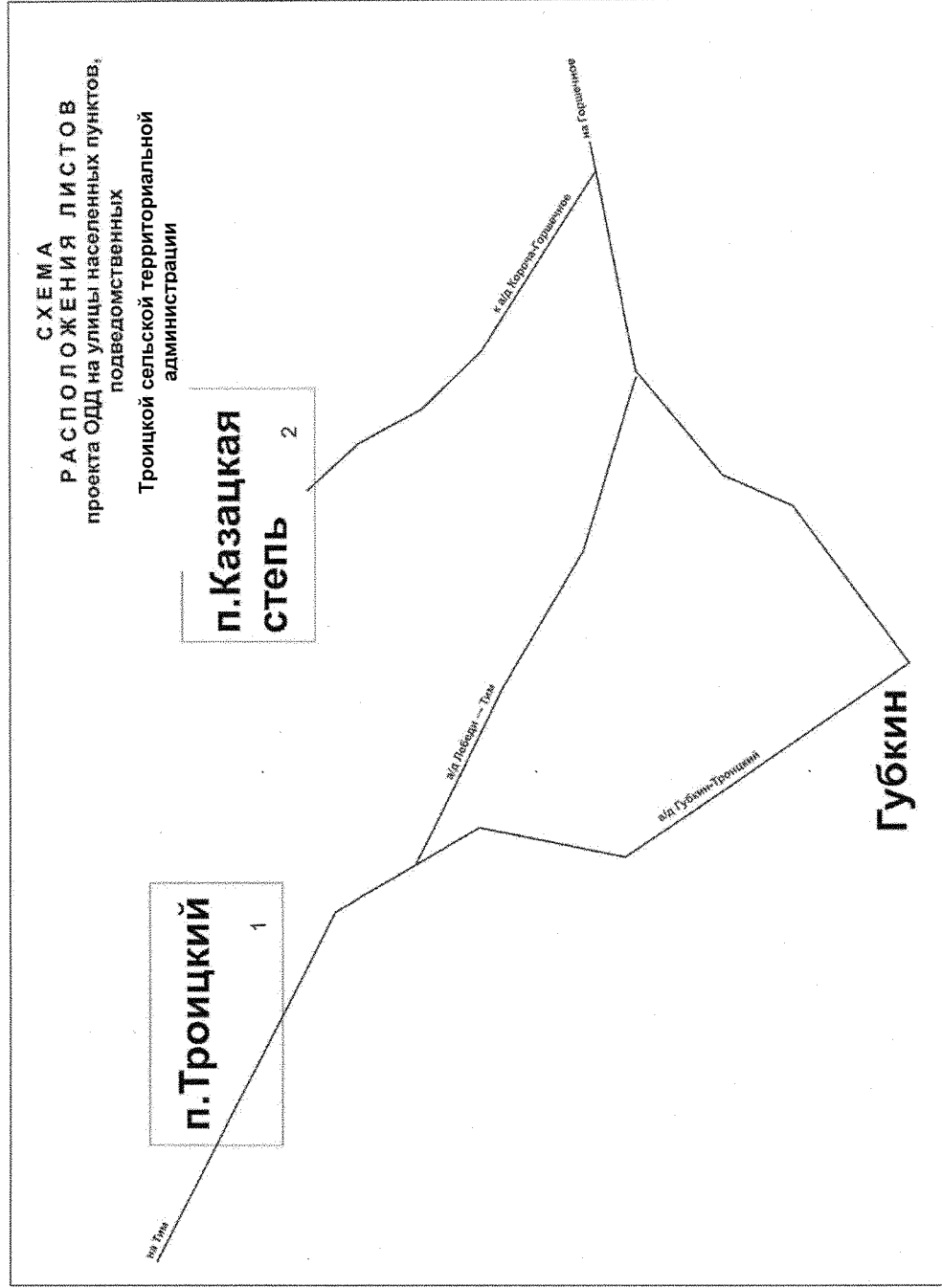

Приложение № 301  
к постановлению администрации  
Губкинского городского округа  
от «16» октября 2023 г. № 1430-14А

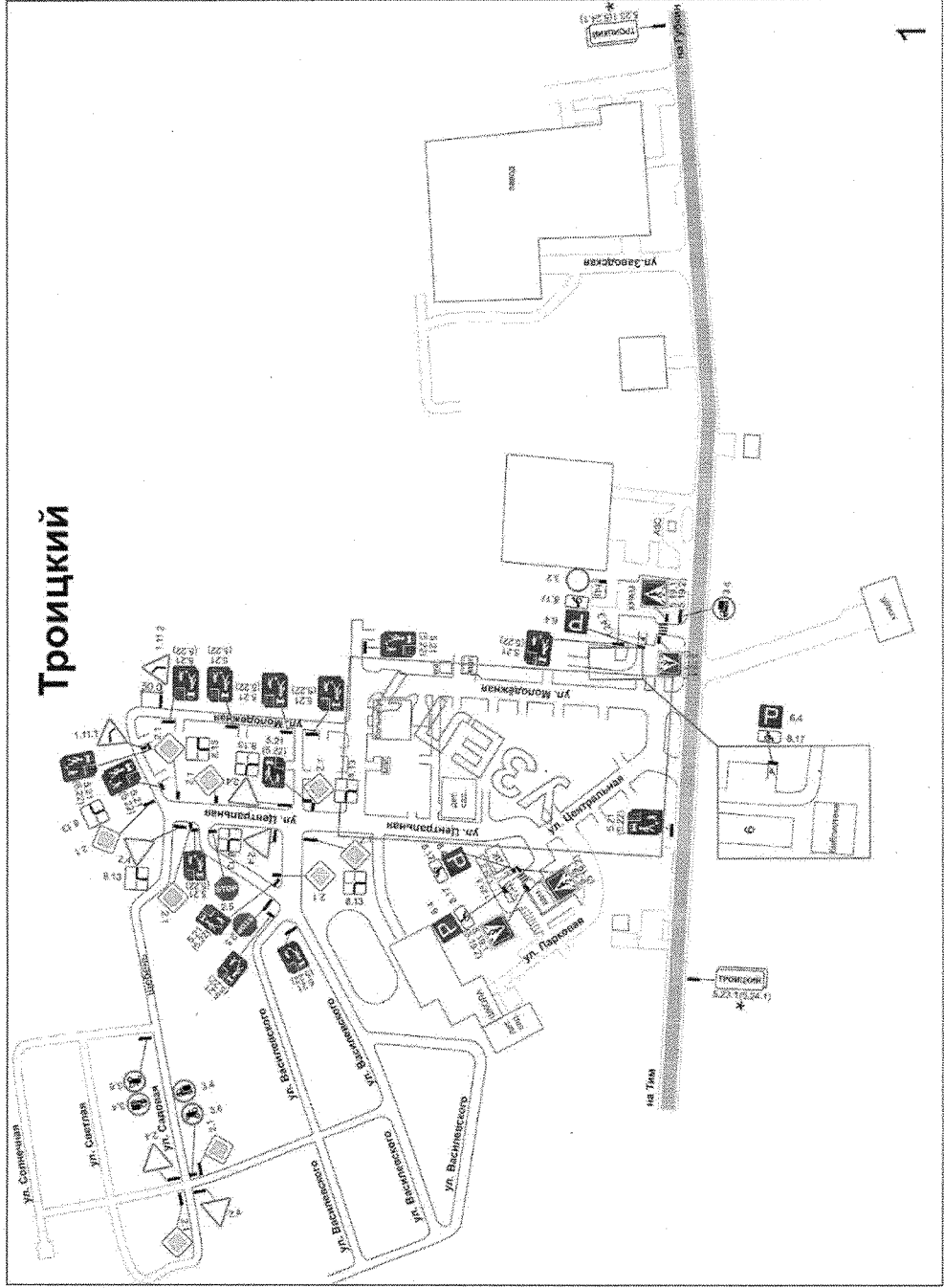





Приложение № 303  
к постановлению администрации  
Губкинского городского округа  
от «16» сентября 2023 г. № 1430-на

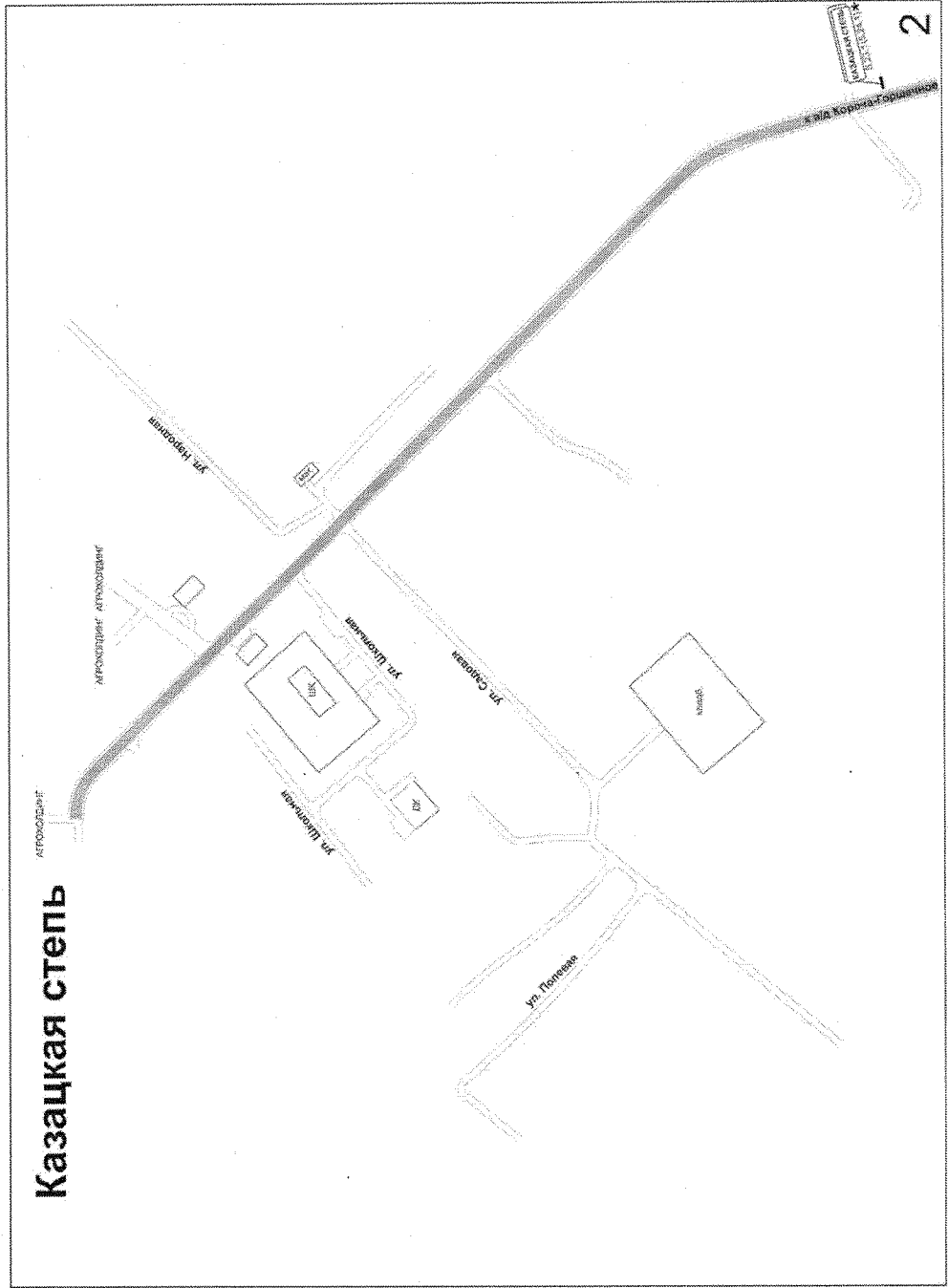

Приложение № 304  
к постановлению администрации  
Губкинского городского округа  
от «16» сентября 2023 г. № 140-па

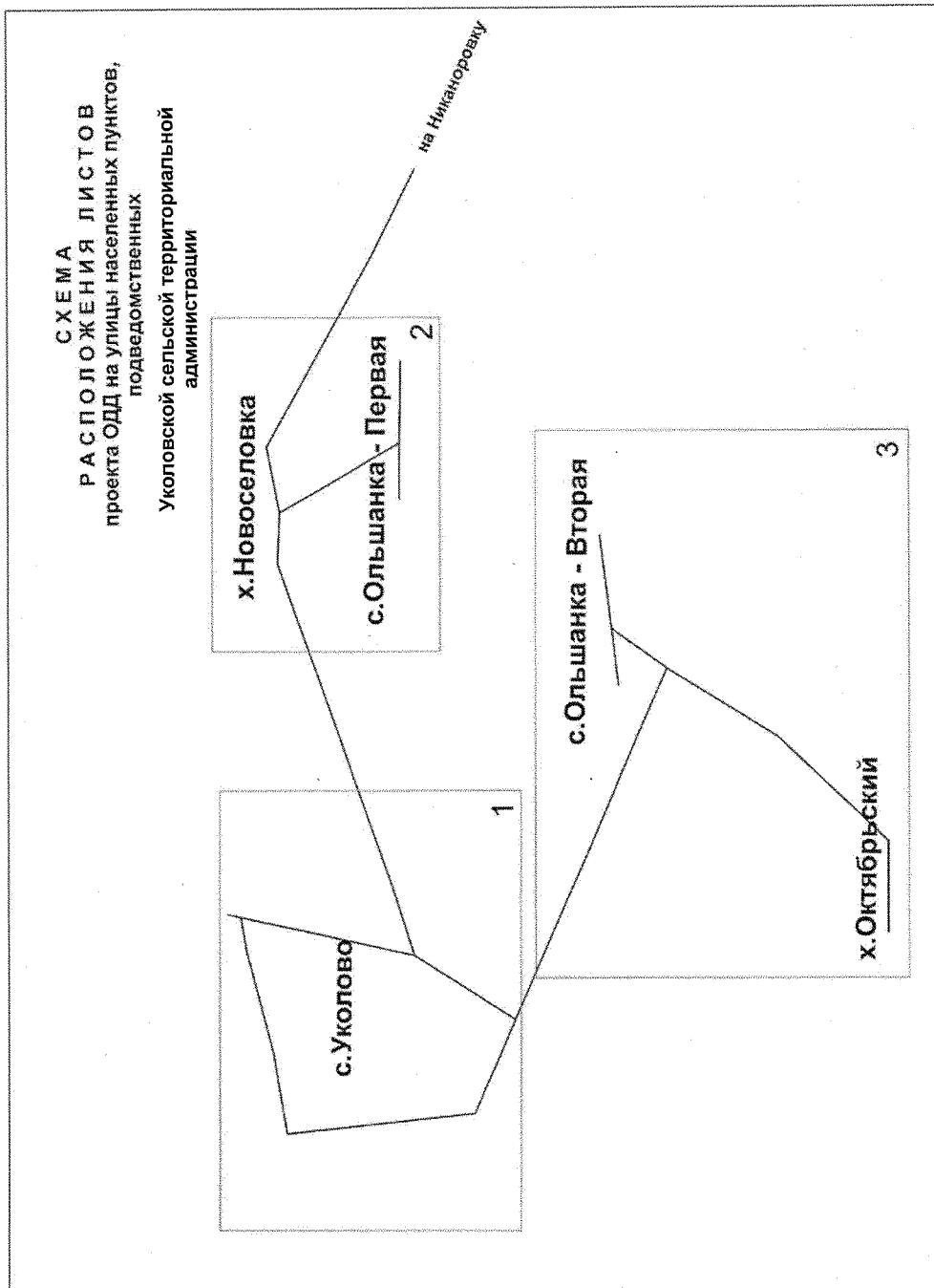

Приложение № 305  
к постановлению администрации  
Губкинского городского округа  
от «16» сентября 2023 г. № 180-нв

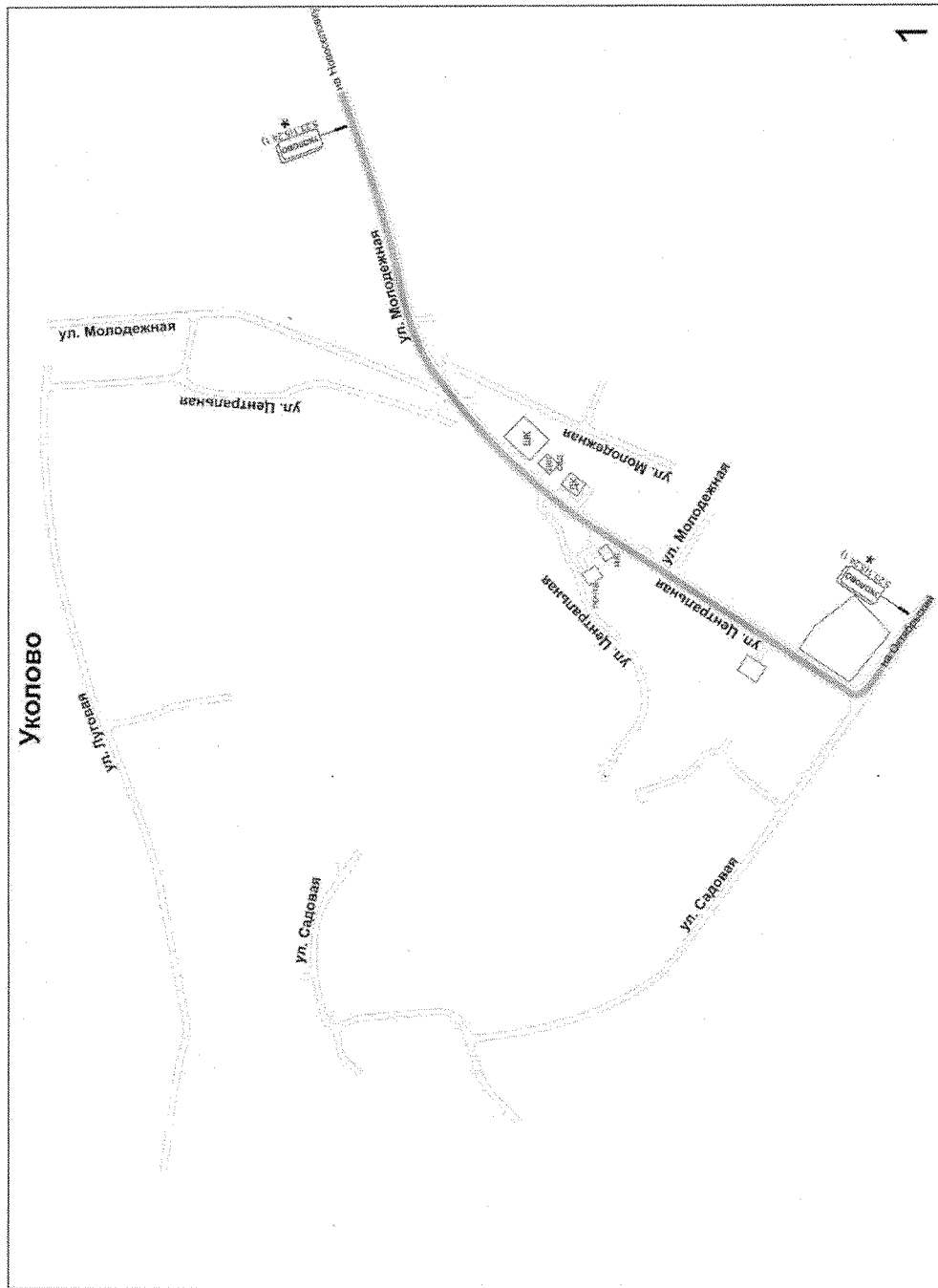

Приложение № 306  
к постановлению администрации  
Губкинского городского округа  
от «16» сентября 2023 г. № 170-на

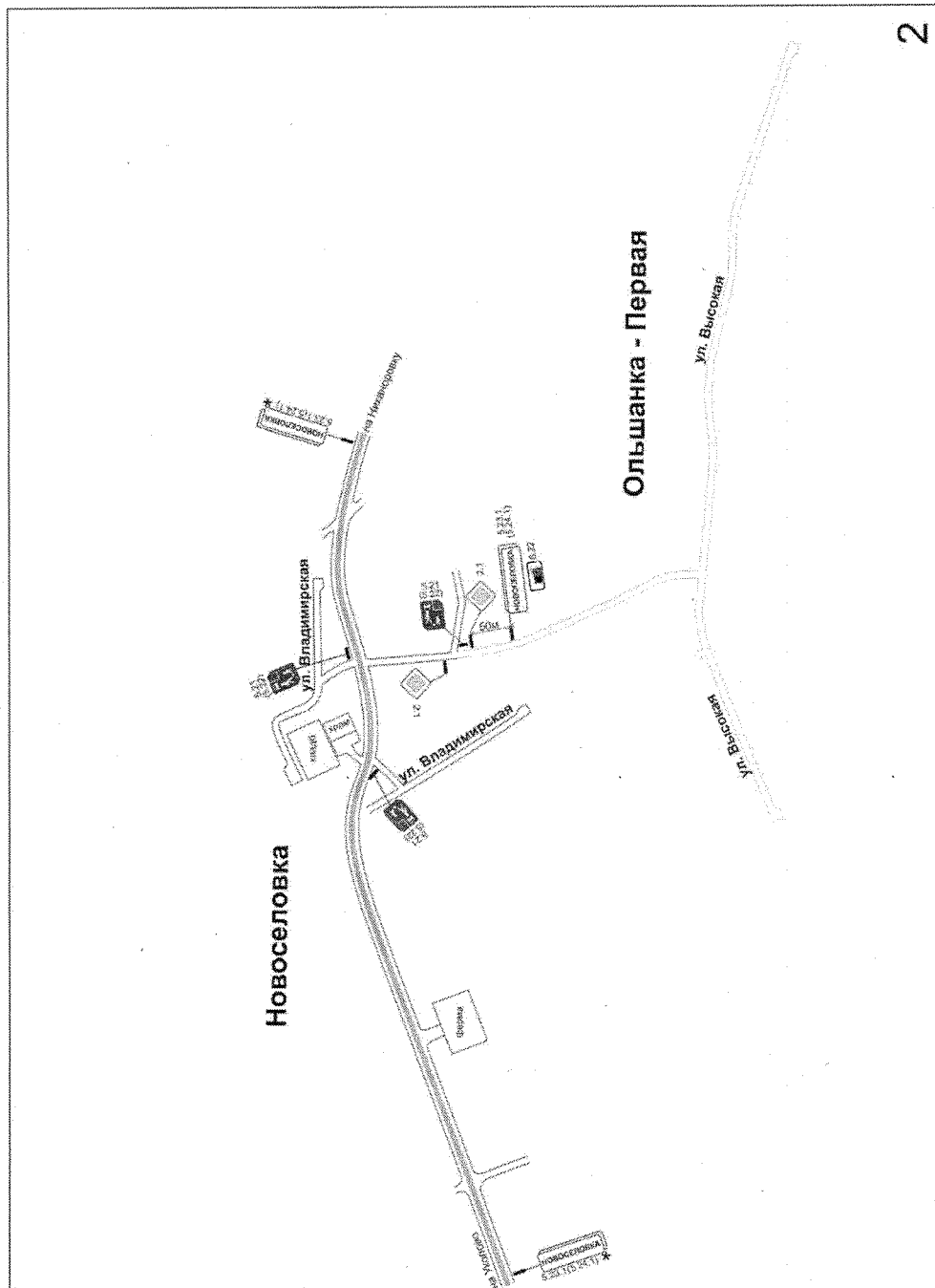

Приложение № 307  
к постановлению администрации  
Губкинского городского округа  
от «16» сентября 2023 г. № 1480-на

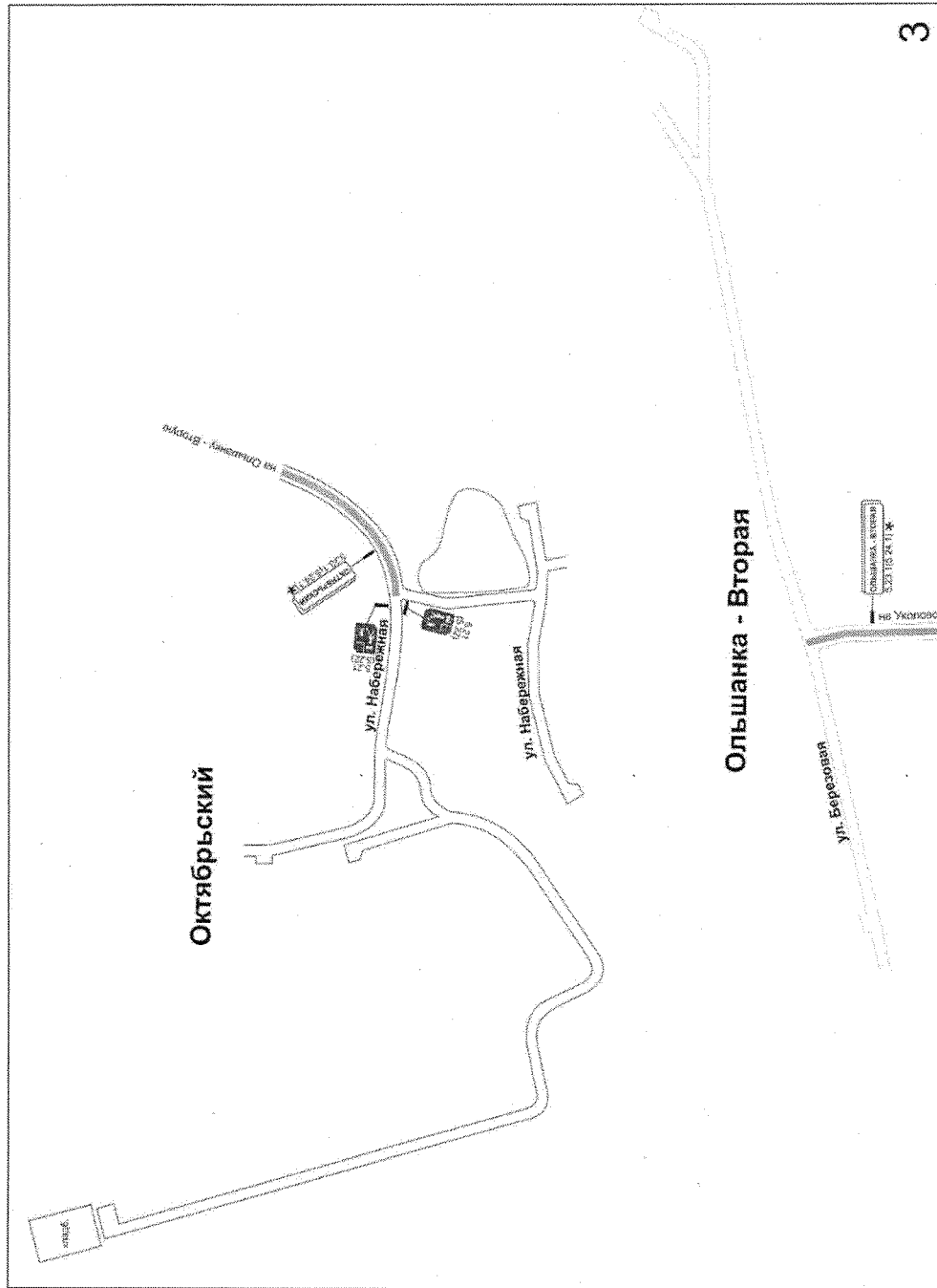

Приложение № 308  
к постановлению администрации  
Губкинского городского округа  
от «16» сентября 2023 г. № 140-ка

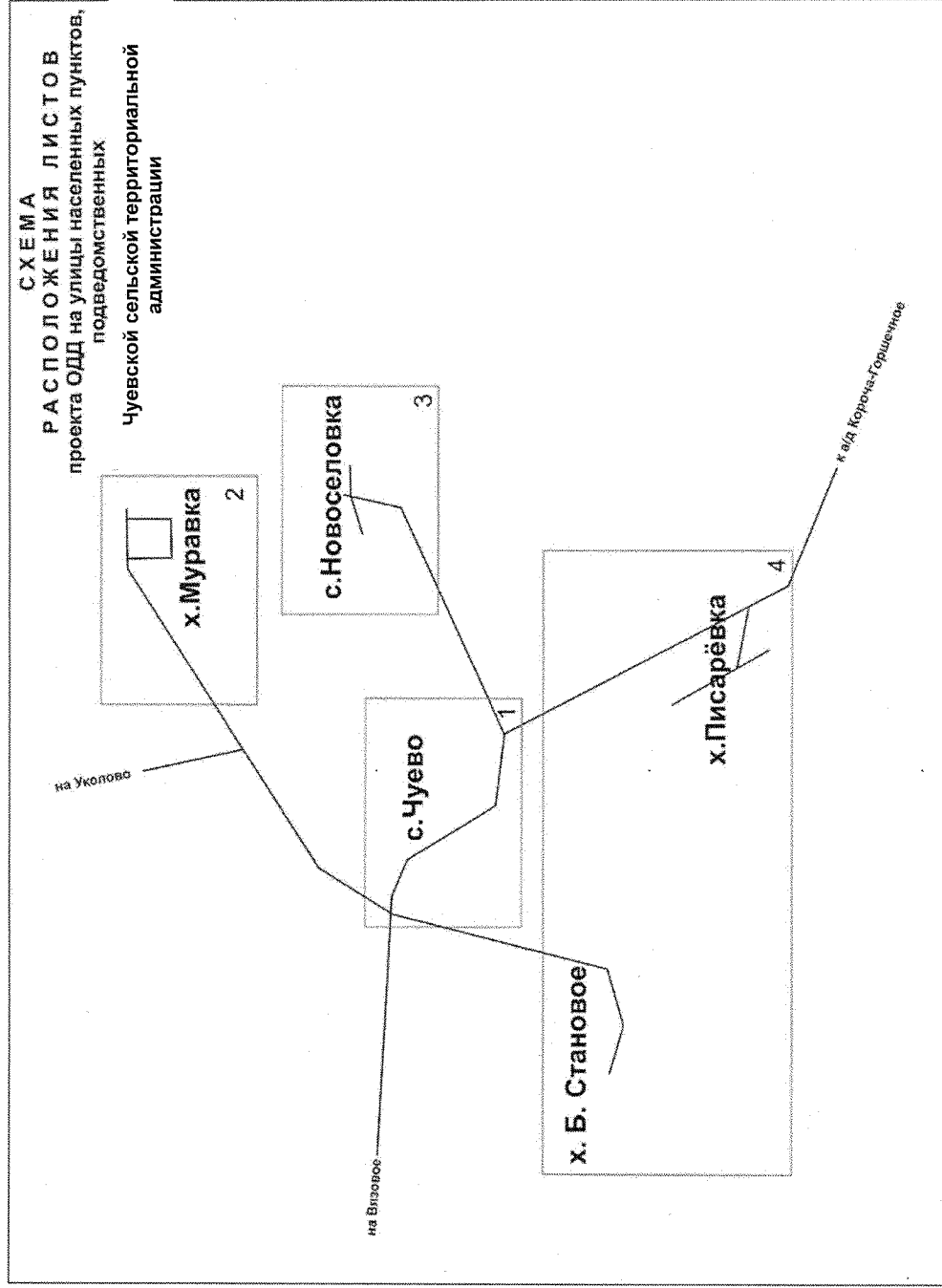





Приложение № 310  
к постановлению администрации  
Губкинского городского округа  
от «16» сентября 2023 г. № 1430-на

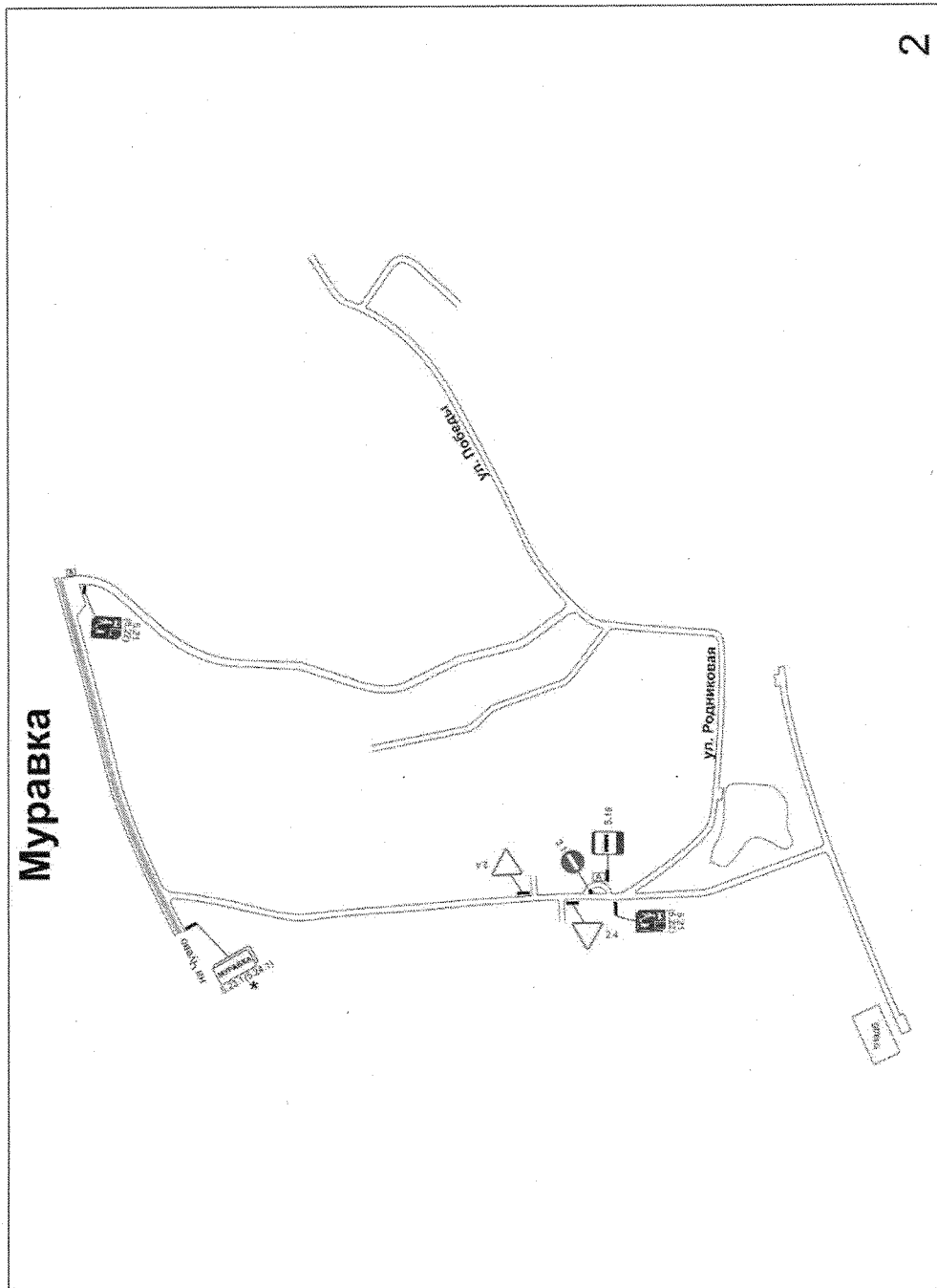



Приложение № 312  
к постановлению администрации  
Губкинского городского округа  
от «16» сентября 2023 г. № 140-1/а

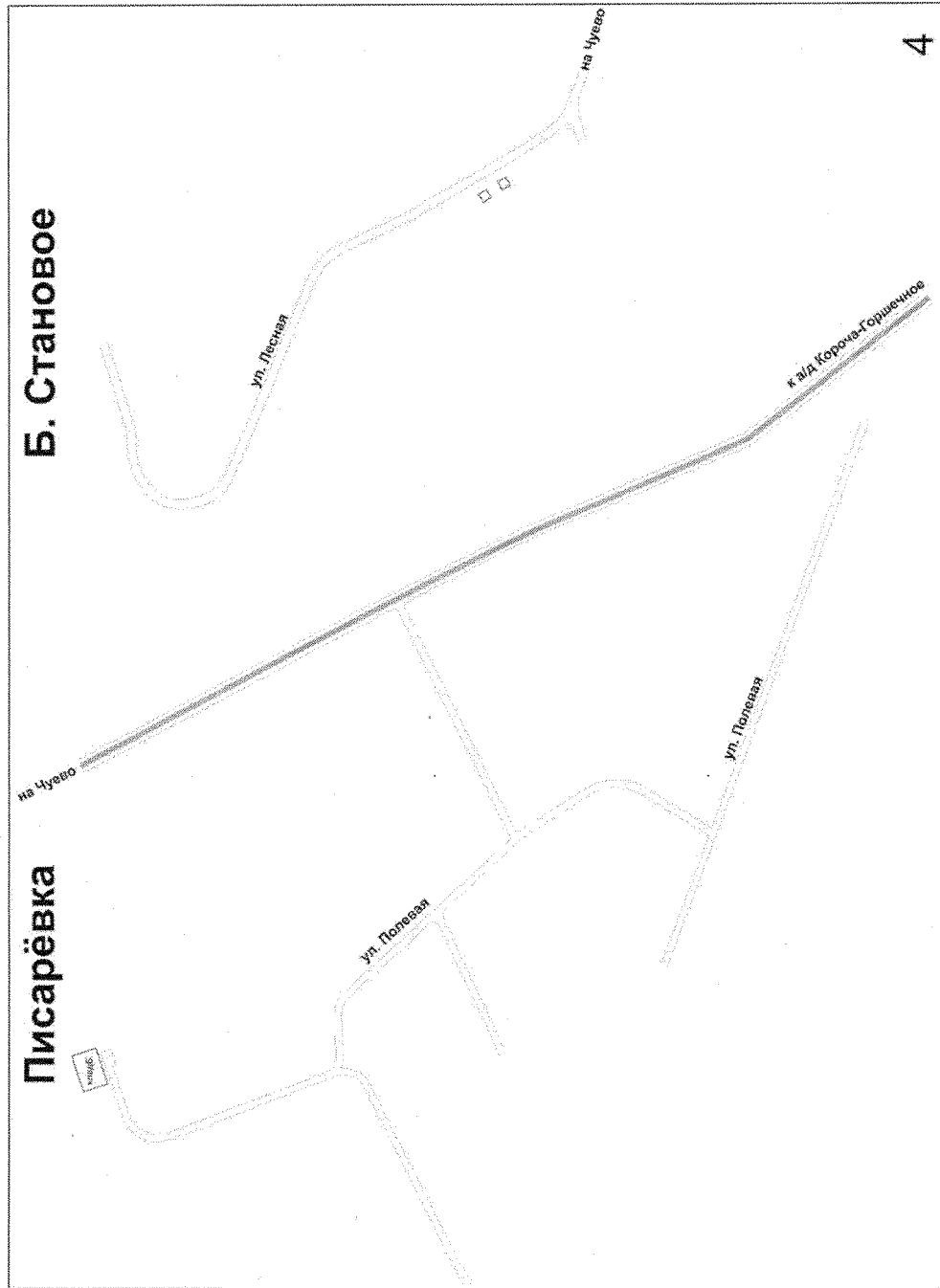

Приложение № 313  
к постановлению администрации  
Губкинского городского округа  
от «16» *сентября* 2023 г. № *1430-11*

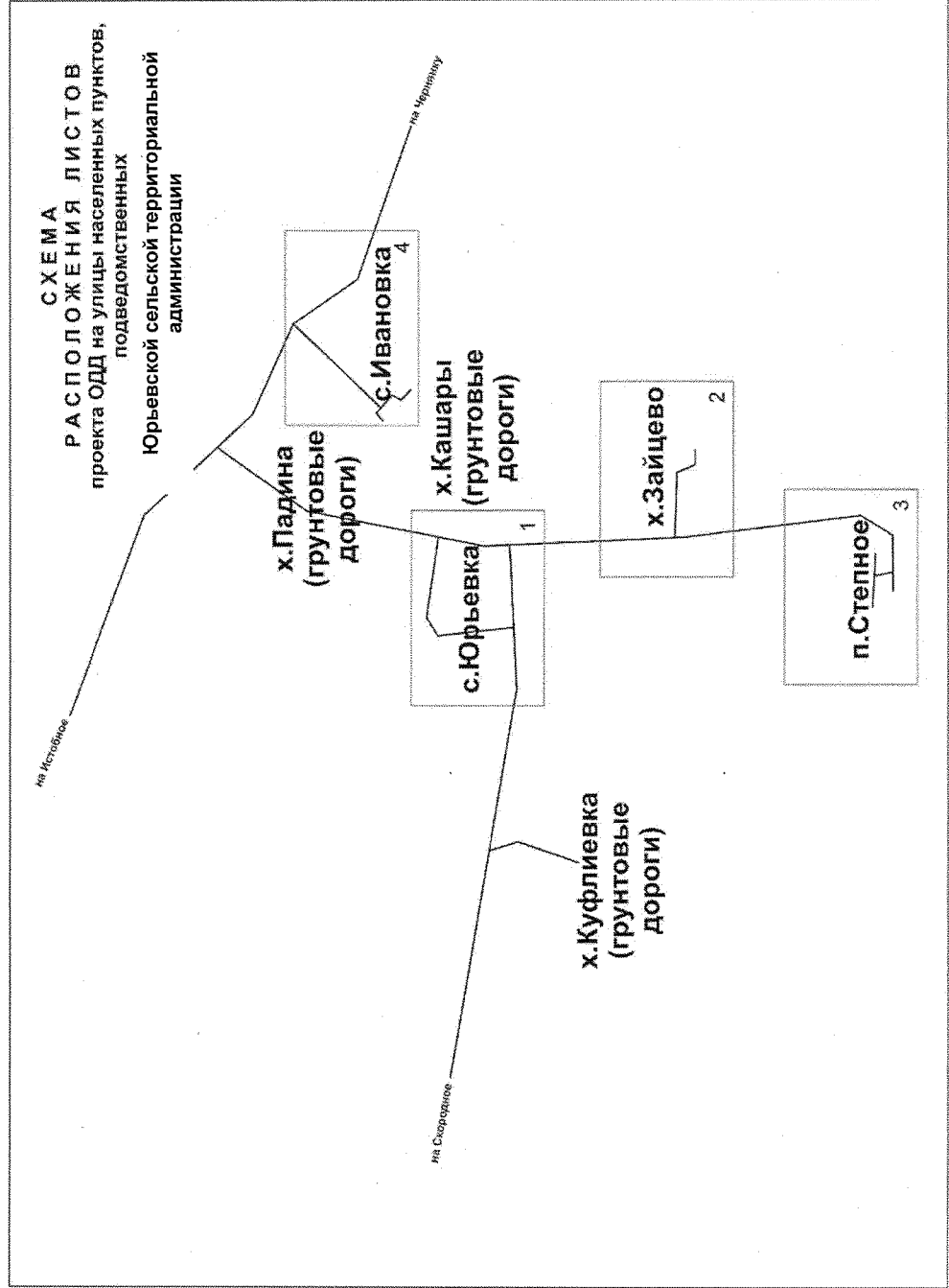

Приложение № 314  
к постановлению администрации  
Губкинского городского округа  
от «16» октября 2023 г. № 140-14

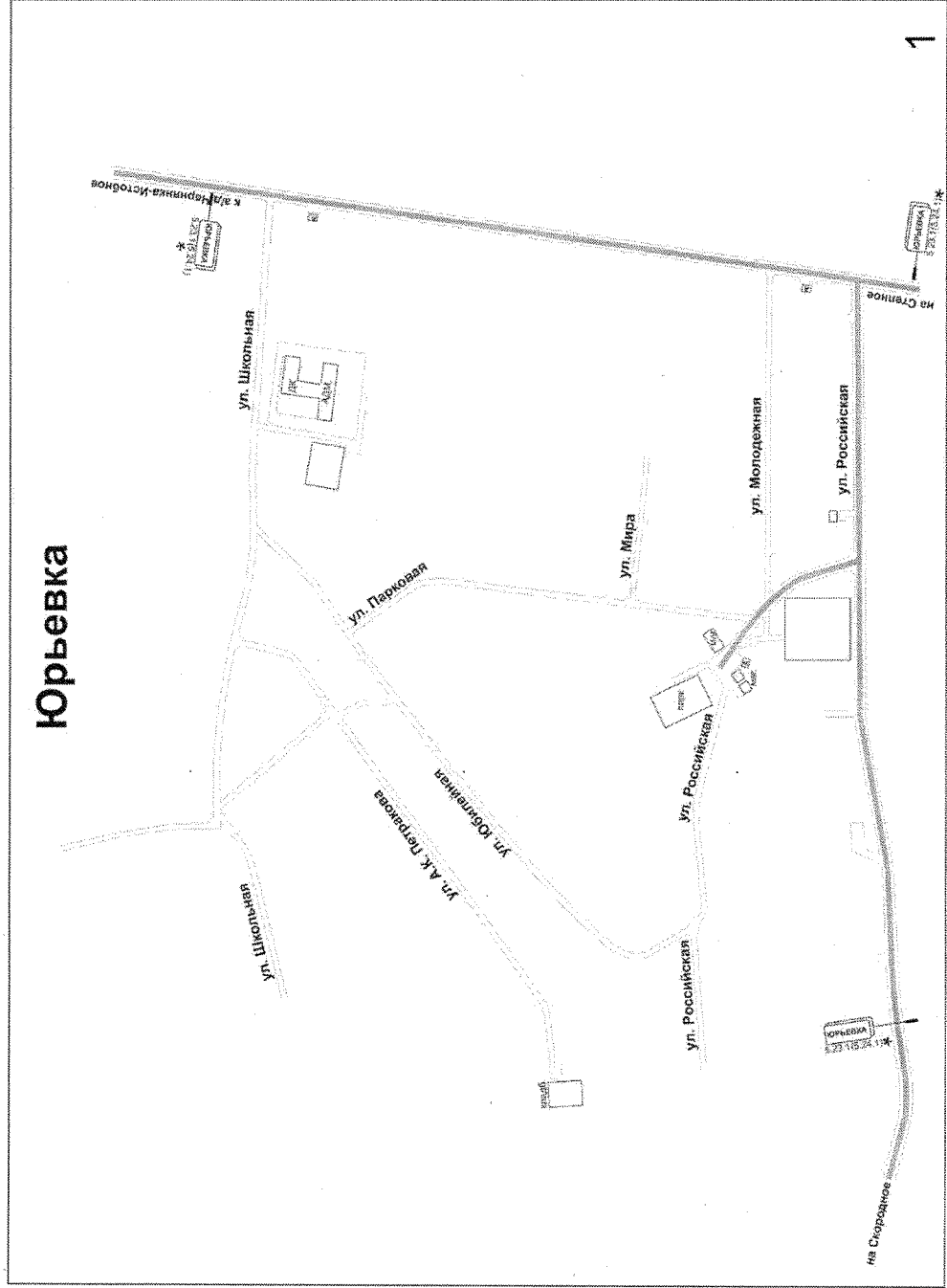

Приложение № 315  
к постановлению администрации  
Губкинского городского округа  
от «16» сентября 2023 г. № 1430-ка

### Зайцево

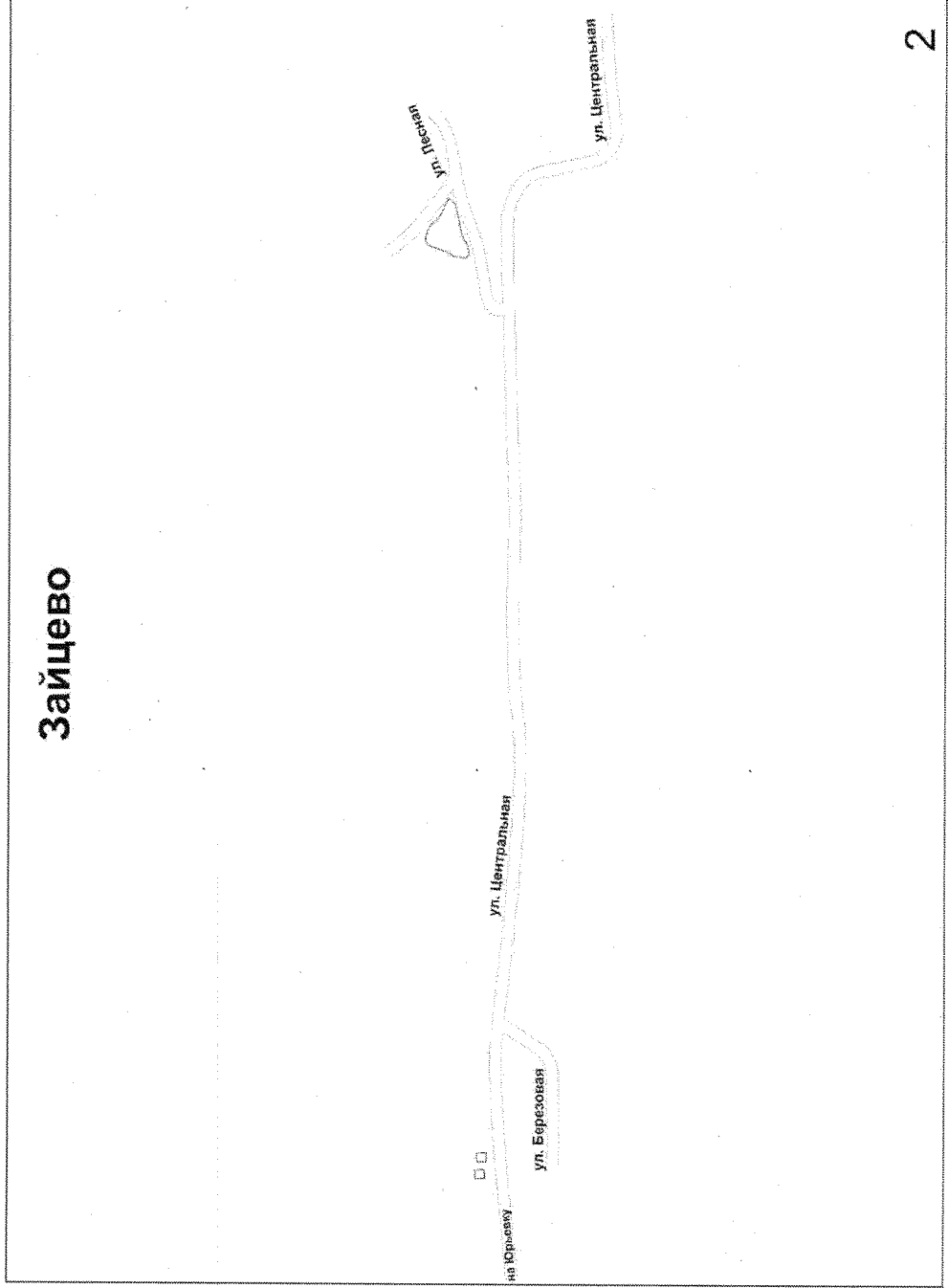

Приложение № 316  
к постановлению администрации  
Губкинского городского округа  
от «16» сентября 2023 г. № 140-па

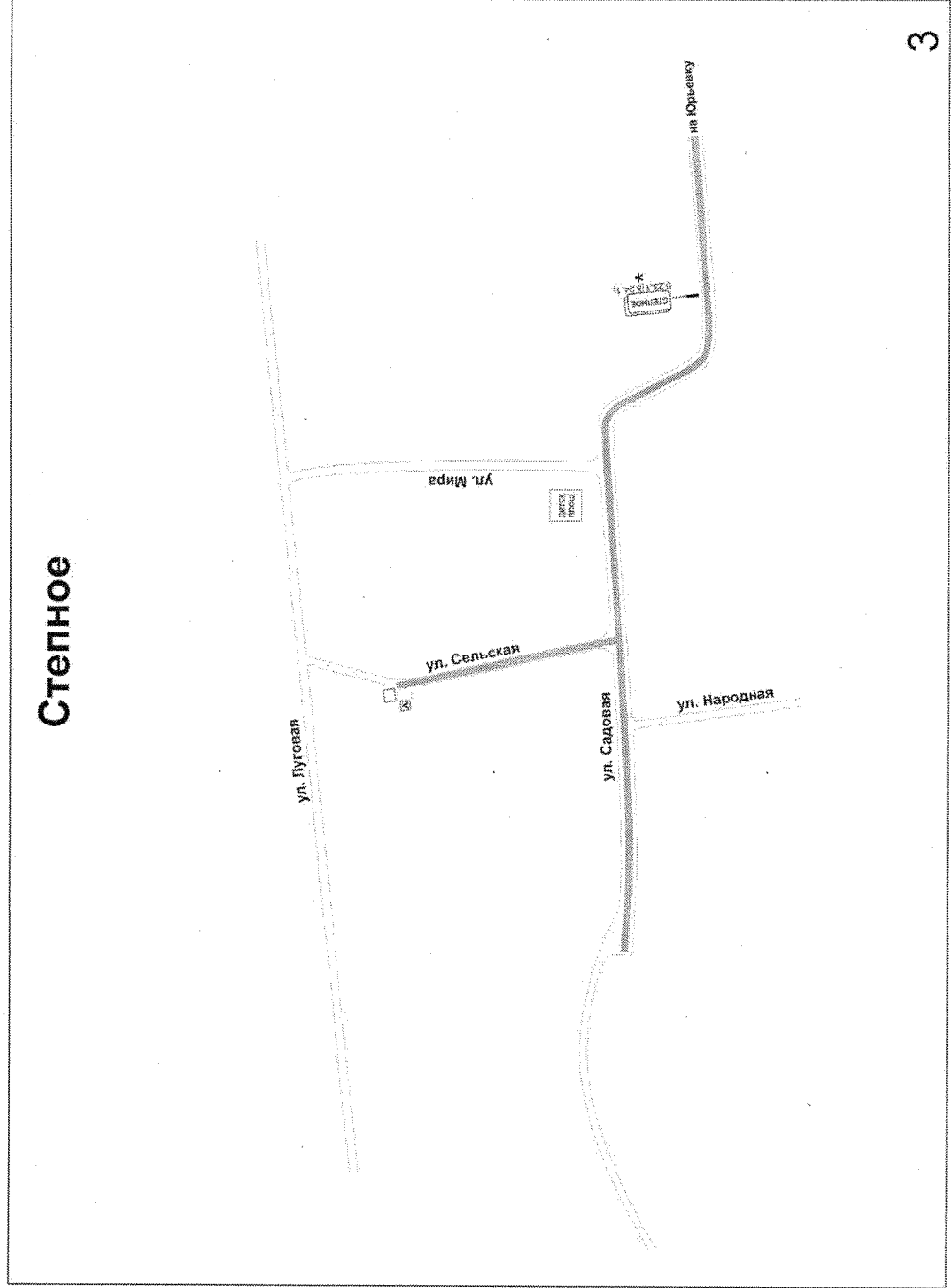

Приложение № 317  
к постановлению администрации  
Губкинского городского округа  
от «16» сентября 2023 г. № 1430-14

